



福祉用具レンタルカタログ

# (株)プラス 千葉営業所

GREEN CARE CATALOG

介護保険対応

# Hug

移乗サポートロボット ハグ

2人介助から1人介助へ。  
誰でも使える仕様でもっと簡単に、  
もっと安全になりました。  
スリムになったHugと  
スマートなハグを。



▲商品紹介動画



▲商品紹介動画  
※アプリ操作は販売品  
(Model C2)のみの機能です。

もっと自由に移動すれば、  
もっと人生は豊かになる。



WHILL Model CK2  
ウィル モデル シーケー ツー

清潔感・安心感・信頼感  
商品をお届けするために…。

## 1. 洗浄・消毒

品質を守る最新鋭のシステムで洗浄・消毒



## 2. 検品・修理

安全性もしっかり確認



## 3. 保管

梱包し、清潔な場所で保管・管理



## 4. 出荷

安心・安全な福祉用具をお届け



ベッド・ベッド付属品



床ずれ防止用具



体位変換器



認知症老人徘徊感知機器



手すり



歩行補助杖



歩行器



車椅子・車椅子付属品



スロープ



移動用リフト・つり具



介護保険購入対象品  
腰掛便座・入浴補助用具



販売品



情報



# ベッド・ベッド付属品

## 楽匠プラス Hタイプ (キャメル)

パラマウントベッド

表示パネル  
リモコン 垂直昇降 2・3  
モーション プラスライン  
ボトム 樹脂 木製 低床 非課税

床ずれ  
防止用具

体位  
変換器

認知症  
老人徘徊  
感知機器

手すり

歩行  
補助杖

歩行器

車椅子・  
車椅子  
付属品

スロープ

移動用  
リフト・  
つり具

介護保険  
購入  
対象品

販売品

情報

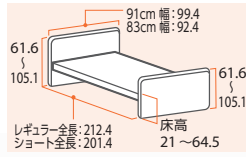

多機能ボード (樹脂製)



スリムボード (木製)

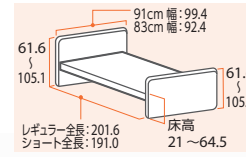

リモコン



2モーション 3モーション

もっと身体にやさしく、もっと次の動作につながる。  
背上げをさらに進化させるために生まれた

### プラスライン ボトム



4つの新しいアイデアを取り入れたプラスラインボトムが新登場。  
より身体の動きに合った起き上がり動作で骨盤の立った動きやすい起き上がり姿勢を実現しています。すべての背あげ機構で効果を発揮します。

画像は  
樹脂ボード

#### 背サポート

腰部から胸部にかけてボトムの剛性を調整し、より身体にフィットしやすくなりました。背あげするときに背中をしっかり支持します。また、身体との接触面積が広がるので体圧をより分散できます。

#### 腰サポート

骨盤部にあたるボトムの剛性を高めて曲がり方を変更することで、骨盤をしっかり起こし、身体が動かしやすい背あげ姿勢に移行できます。骨盤をしっかり起こすことで身体が足側にずり落ちにくくなるため、床ずれリスクの軽減にもつながります。

#### 腰ボトム

腰ボトムのサイズを人の身体に合わせ、大転子の位置にはガイドを設けました。これにより背あげするときの身体とベッドの動きの軸を合わせやすくなります。また、運動機能など膝あげを併用する際に、骨盤をホールドするポケットを構成します。

#### 膝サポート

膝部が多段階で曲がるので、身長差をカバーしてベッドの動きに身体がフィットしやすくなりました。また、膝裏の接触面積が増えることで当たりも良く馴染みやすくなっています。

#### <ラクリアマーション>

傾斜後の姿勢でも利用者の足がつきやすく、離床しやすくなりました



背あげ16°からベッド全体を傾斜させる

膝が2°まで下がり離床しやすい姿勢に

	商品名	重さ(kg)	商品番号	商品コード	ご利用者負担額(1割)	ご利用者負担額(2割)	ご利用者負担額(3割)	月額レンタル料金
多機能ボード (樹脂製)	2モーション91cm幅 (KQ-A5322)	86.5	11-6823-0	00170-001300	900円	1,800円	2,700円	9,000円
	2モーション83cm幅 (KQ-A5122)	84.5	11-6830-0	00170-001300	900円	1,800円	2,700円	9,000円
	3モーション91cm幅 (KQ-A6322)	86.5	11-6797-0	00170-001328	1,100円	2,200円	3,300円	11,000円
	3モーション83cm幅 (KQ-A6122)	84.5	11-6826-0	00170-001328	1,100円	2,200円	3,300円	11,000円

	商品名	重さ(kg)	商品番号	商品コード	ご利用者負担額(1割)	ご利用者負担額(2割)	ご利用者負担額(3割)	月額レンタル料金
スリムボード (木製)	2モーション91cm幅 (KQ-A5325)	84.9	11-6944-0	00170-001432	900円	1,800円	2,700円	9,000円
	2モーション83cm幅 (KQ-A5125)	83.1	11-6945-0	00170-001432	900円	1,800円	2,700円	9,000円
	3モーション91cm幅 (KQ-A6325)	84.9	11-6946-0	00170-001450	1,100円	2,200円	3,300円	11,000円
	3モーション83cm幅 (KQ-A6125)	83.1	11-6947-0	00170-001450	1,100円	2,200円	3,300円	11,000円

税込価格で表記しています。(非課税 ※非課税と表記のない商品に限る) 単位:cm

サービスコード/特殊寝台 介護給付:171003 予防給付:671003/特殊寝台付属品 介護給付:171004 予防給付:671004

ベッド・  
ベッド  
付属品

## 楽匠プラス Xタイプ (キャメル)

パラマウントベッド

表示パネル  
リモコン 垂直昇降 2 モーター 3 モーター プラスライン  
ボトム 樹脂 木製 低床 超低床 非課税

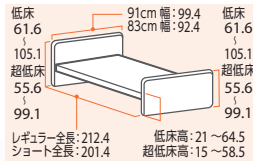

多機能ボード (樹脂製)



楽匠  
プラスシリーズ



スリムボード (木製)



リモコン



2 モーター 3 モーター

床ずれ  
防止用具

体位  
変換器

認知症  
老人徘徊  
感知機器

手すり

もっと身体にやさしく、もっと次の動作につながる。  
背上げをさらに進化させるために生まれた

### プラス ライン ボトム



4つの新しいアイデアを取り入れたプラスラインボトムが新登場。  
より身体の動きに合った起き上がり動作で骨盤の立った動きやすい起き上がり姿勢を実現しています。すべての背あげ機構で効果を発揮します。

画像は  
樹脂ボード

#### 背サポート

腰部から胸部にかけてボトムの剛性を調整し、より身体にフィットしやすくなりました。背あげするときに背中をしっかり支持します。また、身体との接触面積が広がるので体圧をより分散できます。

#### 腰サポート

骨盤部にあたるボトムの剛性を高めて曲がり方を変更することで、骨盤をしっかり起こし、身体が動かしやすい背あげ姿勢に移行できます。骨盤をしっかり起こすことで身体が足側にずり落ちにくくなるため、床ずれリスクの軽減にもつながります。

#### 腰ボトム

腰ボトムのサイズを人の身体に合わせ、大転子の位置にはガイドを設けました。これにより背あげするときに身体とベッドの動きの軸を合わせやすくなります。また、連動機能など膝あげを併用する際に、骨盤をホールドするポケットを構成します。

#### 膝サポート

膝部が多段階で曲がるので、身長差をカバーしてベッドの動きに身体がフィットしやすくなりました。また、膝裏の接触面積が増えることで当たりも良く馴染みやすくなっています。

歩行  
補助杖

歩行器

車椅子・  
車椅子  
付属品

スロープ

### 最低床高15cmの超低床にも対応



最低床高 15cm



最低床高 21cm

楽匠プラスシリーズは、最低床高 21cm と低く抑えた設計です。

さらにXタイプでは、脚座を取り付ける向きを変えることで、最低床高 15cm の超低床ベッドに切り替えられます。初めてふとんからベッドに移行される方や、ベッドから転落する心配のある方にも導入しやすいように配慮されています。

移動用  
リフト・  
つり具

介護保険  
購入  
対象品

	商品名	重さ (kg)	商品番号	商品コード	ご利用者負担額(1割)	ご利用者負担額(2割)	ご利用者負担額(3割)	月額レンタル料金
多機能ボード (樹脂製)	2モーター91cm幅 (KQ-A2322)	80.0	11-6798-0	00170-001251	800円	1,600円	2,400円	8,000円
	2モーター83cm幅 (KQ-A2122)	78.0	11-6804-0	00170-001251	800円	1,600円	2,400円	8,000円
	3モーター91cm幅 (KQ-A3322)	81.0	11-6812-0	00170-001265	1,000円	2,000円	3,000円	10,000円
	3モーター83cm幅 (KQ-A3122)	79.0	11-6809-0	00170-001265	1,000円	2,000円	3,000円	10,000円
スリムボード (木製)	2モーター91cm幅 (KQ-A2325)	78.4	11-6938-0	00170-001401	800円	1,600円	2,400円	8,000円
	2モーター83cm幅 (KQ-A2125)	76.6	11-6939-0	00170-001401	800円	1,600円	2,400円	8,000円
	3モーター91cm幅 (KQ-A3325)	79.4	11-6940-0	00170-001410	1,000円	2,000円	3,000円	10,000円
	3モーター83cm幅 (KQ-A3125)	77.6	11-6941-0	00170-001410	1,000円	2,000円	3,000円	10,000円

販売品

情報



床ずれ  
防止用具

体位  
変換器

認知症  
老人徘徊  
感知機器

手すり

歩行  
補助杖



歩行器

## ラクリアモーションで、かつてない背あげ姿勢を実現しました。

ここから生まれる背あげ姿勢は、これまでにない視界の広さ、身体の動かしやすさ、離床のしやすさを実現しています。

車椅子・  
車椅子  
付属品

スロープ

移動用  
リフト・  
つり具

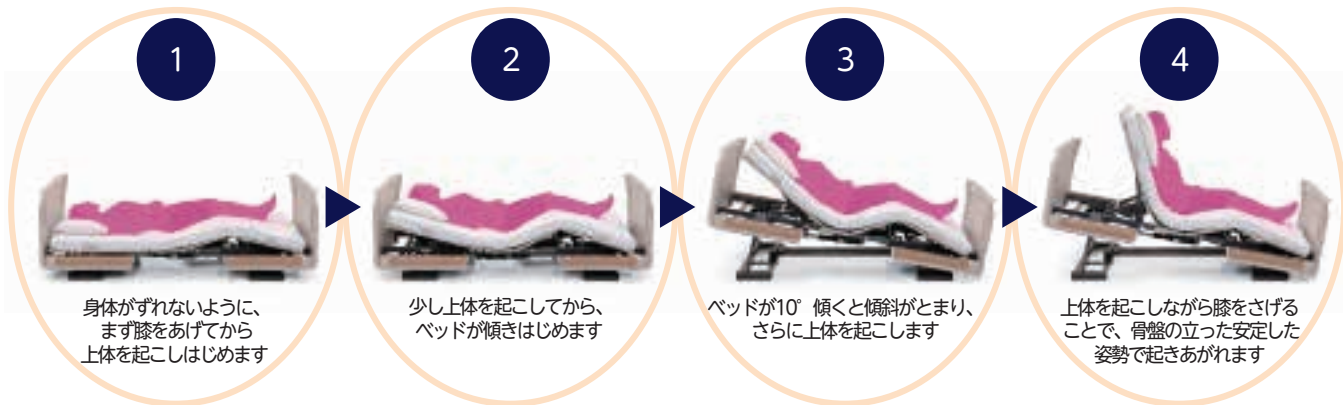

介護保険  
購入  
対象品

販売品

情報

### 楽匠Z セーフティラウンドボード (樹脂木目)

#### パラマウントベッド

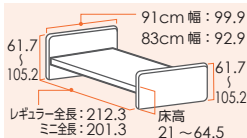

セーフティラウンドボード (樹脂製・木目調)

商品名	商品番号	商品コード
2モーション91cm幅 レギュラー	11-5995-0	00170-000777
	重さ: 85.5kg	
商品名	商品番号	商品コード
2モーション91cm幅 ミニ	11-5997-0	00170-000777
	重さ: 85kg	
商品名	商品番号	商品コード
2モーション83cm幅 レギュラー	11-6017-0	00170-000777
	重さ: 83.5kg	
商品名	商品番号	商品コード
2モーション83cm幅 ミニ	11-5998-0	00170-000777
	重さ: 83kg	

ご利用者負担額 (1割) **900** 円 (2割) **1,800** 円 (3割) **2,700** 円 月額レンタル料金 **9,000** 円

液晶リモコン 垂直昇降 2モーション 3モーション ラクリアモーション 樹脂木 低床 非課税



#### ■ベッドが前後に動かない垂直昇降方式の高さ調節機能

手元スイッチの「高さ」ボタンを操作することでベッドの高さ(ゆかからボトム上面までの高さ)を約21cmから約64.5cmまで調節できます。高さ調節をする時にベッドが前後に動かない垂直昇降方式を採用しています。

#### <ラクリアモーション>

一般的な3モーターベッドの機能(背上げ、膝上げ、高さ調節)または、2モーターベッドの機能(背上げ、高さ調節)に加え、ベッド全体を傾ける機能が付いています。

商品名	商品番号	商品コード
3モーション91cm幅 レギュラー	11-5999-0	00170-000785
	重さ: 86.5kg	
商品名	商品番号	商品コード
3モーション91cm幅 ミニ	11-6044-0	00170-000785
	重さ: 86kg	
商品名	商品番号	商品コード
3モーション83cm幅 レギュラー	11-6038-0	00170-000785
	重さ: 84.5kg	
商品名	商品番号	商品コード
3モーション83cm幅 ミニ	11-6032-0	00170-000785
	重さ: 84kg	

ご利用者負担額 (1割) **1,100** 円 (2割) **2,200** 円 (3割) **3,300** 円 月額レンタル料金 **11,000** 円

## 楽匠Z 木製ボード

### パラマウントベッド



木製ボード

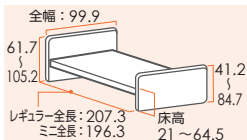

商品名	商品番号	商品コード
2モーション91cm幅 レギュラー	11-6028-0	00170-000778
重さ: 87.5kg		
2モーション91cm幅 ミニ	11-6024-0	00170-000778
重さ: 87kg		
2モーション83cm幅 レギュラー	11-6019-0	00170-000778
重さ: 86kg		
2モーション83cm幅 ミニ	11-6013-0	00170-000778
重さ: 85.5kg		

ご利用者負担額 (1割)	900 円	(2割) 1,800 円	月額レンタル料金	9,000 円
		(3割) 2,700 円		

液晶リモコン 垂直昇降 2モーション 3モーション ラククリアモーション 木製 低床 非課税



### ■ベッドが前後に動かない垂直昇降方式の高さ調節機能

手元スイッチの「高さ」ボタンを操作することでベッドの高さ(ゆかからボトム上面までの高さ)を約21cmから約64.5cmまで調節できます。高さ調節をする時にベッドが前後に動かない垂直昇降方式を採用しています。

### <ラククリアモーション>

一般的な3モーターベッドの機能(背上げ、膝上げ、高さ調節)または、2モーターベッドの機能(背上げ、高さ調節)に加え、ベッド全体を傾ける機能が付いています。

商品名	商品番号	商品コード
3モーション91cm幅 レギュラー	11-6051-0	00170-000786
重さ: 88.5kg		
3モーション91cm幅 ミニ	11-6046-0	00170-000786
重さ: 88kg		
3モーション83cm幅 レギュラー	11-6040-0	00170-000786
重さ: 87kg		
3モーション83cm幅 ミニ	11-6034-0	00170-000786
重さ: 86.5kg		

ご利用者負担額 (1割)	1,100 円	(2割) 2,200 円	月額レンタル料金	11,000 円
		(3割) 3,300 円		

床ずれ  
防止用具

体位  
変換器

認知症  
老人徘徊  
感知機器

手すり

## 楽匠Z 木製ボード ハイタイプ

### パラマウントベッド



木製ボードハイタイプ

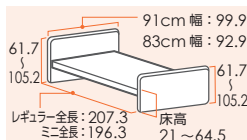

商品名	商品番号	商品コード
2モーション91cm幅 レギュラー	11-6030-0	00170-000779
重さ: 89.5kg		
2モーション91cm幅 ミニ	11-6026-0	00170-000779
重さ: 89kg		
2モーション83cm幅 レギュラー	11-6021-0	00170-000779
重さ: 88kg		
2モーション83cm幅 ミニ	11-6015-0	00170-000779
重さ: 87.5kg		

ご利用者負担額 (1割)	900 円	(2割) 1,800 円	月額レンタル料金	9,000 円
		(3割) 2,700 円		

液晶リモコン 垂直昇降 2モーション 3モーション ラククリアモーション 木製 低床 非課税



### ■ベッドが前後に動かない垂直昇降方式の高さ調節機能

手元スイッチの「高さ」ボタンを操作することでベッドの高さ(ゆかからボトム上面までの高さ)を約21cmから約64.5cmまで調節できます。高さ調節をする時にベッドが前後に動かない垂直昇降方式を採用しています。

### <ラククリアモーション>

一般的な3モーターベッドの機能(背上げ、膝上げ、高さ調節)または、2モーターベッドの機能(背上げ、高さ調節)に加え、ベッド全体を傾ける機能が付いています。

商品名	商品番号	商品コード
3モーション91cm幅 レギュラー	11-6053-0	00170-000787
重さ: 90.5kg		
3モーション91cm幅 ミニ	11-6048-0	00170-000787
重さ: 90kg		
3モーション83cm幅 レギュラー	11-6042-0	00170-000787
重さ: 89kg		
3モーション83cm幅 ミニ	11-6036-0	00170-000787
重さ: 88.5kg		

ご利用者負担額 (1割)	1,100 円	(2割) 2,200 円	月額レンタル料金	11,000 円
		(3割) 3,300 円		

歩行  
補助杖

歩行者

車椅子・  
車椅子  
付属品

スロープ

移動用  
リフト・  
つり具

## 楽匠FeeZ

### パラマウントベッド

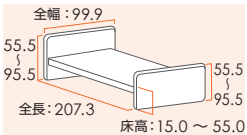

### ●快適な背上げ機構・らくらくモーション

※3モーターのみ

※2モーターは背膝連動切替レバーにより、背膝連動又は背上げのみに切替

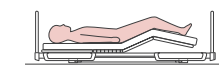

身体がずれないように、まず膝があがります。

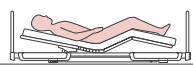

背があがります。



背がある程度まであがると、腹部の圧迫感を軽減するために、背をあげながら膝を上げます。



背と膝のあげさげの組み合わせによって、より安定した姿勢で起きあがることができます。

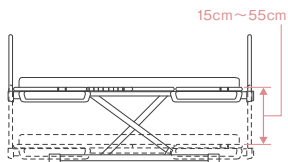

### ●15cmから55cmまで高さ調節が可能

最も低い状態で、ゆかからボトム上面までが15cmの超低床設計。ふとんからベッドに移行する際の違和感が少なく、万一転落したときの衝撃も緩和できます。



2モーター 3モーター

介護保険  
購入  
対象品

販売品

情報

商品名	重さ(kg)	商品番号	商品コード	ご利用者負担額(1割)	ご利用者負担額(2割)	ご利用者負担額(3割)	月額レンタル料金
2モーター KQ-7733	96	11-6255-0	00170-000892	800 円	1,600 円	2,400 円	8,000 円
3モーター KQ-7833	97.5	11-6256-0	00170-000893	1,000 円	2,000 円	3,000 円	10,000 円



# ベッド・ベッド付属品

床ずれ  
防止用具

体位  
変換器

認知症  
老人徘徊  
感知機器

手すり

歩行  
補助杖

歩行器

車椅子・  
車椅子  
付属品

スロープ

移動用  
リフト・  
つり具

介護保険  
購入  
対象品

販売品

情報

## サイドレール KS-161Q

楽匠  
プラス 楽匠  
FeeZ 楽匠  
S-Z

パラマウントベッド



商品名/数量	商品番号	商品コード	
KS-161Q 1本	19-5236-1	00170-Z00019	
サイズ: 全幅96.4×ボトム面からの高さ37.5cm			
ご利用者 負担額 (1割)	25円	(2割) 50円 (3割) 75円	月額レンタル料金 250円

## サイドレール KS-191Q

楽匠  
プラス 楽匠  
FeeZ 楽匠  
S-Z

パラマウントベッド



商品名/数量	商品番号	商品コード	
KS-191Q 1本	19-5653-1	00170-000752	
サイズ: 全幅82.7×ボトム面からの高さ37.5cm			
ご利用者 負担額 (1割)	25円	(2割) 50円 (3割) 75円	月額レンタル料金 250円

## サイドレール KS-171Q

楽匠  
プラス 楽匠  
FeeZ 楽匠  
S-Z

パラマウントベッド

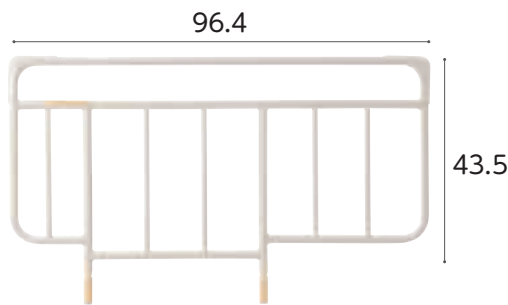

商品名/数量	商品番号	商品コード	
KS-171Q 1本	19-5257-1	00170-Z00197	
サイズ: 全幅96.4×ボトム面からの高さ43.5cm			
ご利用者 負担額 (1割)	25円	(2割) 50円 (3割) 75円	月額レンタル料金 250円

## サイドレール KS-151Q

楽匠  
プラス 楽匠  
FeeZ 楽匠  
S-Z

パラマウントベッド

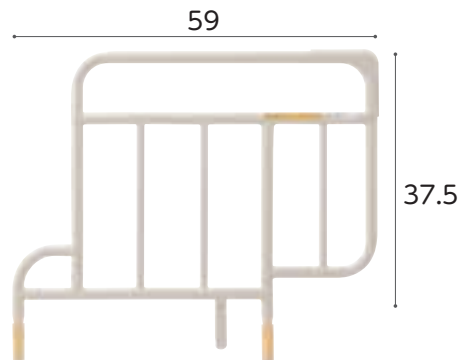

商品名/数量	商品番号	商品コード	
KS-151Q 1本	19-5256-1	00170-000537	
サイズ: 全幅59×ボトム面からの高さ37.5cm			
ご利用者 負担額 (1割)	25円	(2割) 50円 (3割) 75円	月額レンタル料金 250円

## スイングアーム介助バー KS-099A

楽匠  
プラス 楽匠  
FeeZ 楽匠  
S-Z

パラマウントベッド

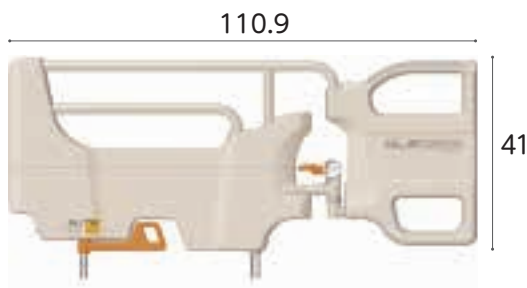

商品名	商品番号	商品コード	
KS-099A	19-6584-1	00170-001205	
サイズ: 幅 110.9 × ボトム面からの高さ 41cm アーム開閉角度 ± 120° (30° 刻み)			
ご利用者 負担額 (1割)	100円	(2割) 200円 (3割) 300円	月額レンタル料金 1,000円

## サイドグリップ KS-030A

楽匠  
プラス 楽匠  
FeeZ 楽匠  
S-Z

パラマウントベッド

必要な時に素早く取り外しが可能です。  
また、しっかり固定できます。



商品名	商品番号	商品コード	
KS-030A	19-6047-1	00170-000897	
サイズ: 幅 80.9 × ボトム面からの高さ 41cm 重さ 6.8kg			
ご利用者 負担額 (1割)	80円	(2割) 160円 (3割) 240円	月額レンタル料金 800円

税込価格で表記しています。(非課税 ※非課税 と表記のない商品に限る) 単位:cm

サービスコード/特殊寝台 介護給付: 171003 予防給付: 671003 / 特殊寝台付属品 介護給付: 171004 予防給付: 671004

ベッド・  
ベッド  
付属品

ソフトカバー付きベッドサイドレール KS-161QC 楽匠 Z 楽匠 S  
パラマウントベッド



商品名	商品番号	商品コード
KS-161QC 1本	19-5316-1	00170-Z00056
サイズ: 全幅 97.5 × 高さ 51cm		
ご利用者負担額 (1割)	50円	(2割) 100円 (3割) 150円
月額レンタル料金	500円	

ソフトカバー付きベッドサイドレール KS-171QC 楽匠 Z 楽匠 S  
パラマウントベッド



商品名	商品番号	商品コード
KS-171QC 1本	19-5317-1	00170-Z00088
サイズ: 全幅 97.5 × 高さ 57cm		
ご利用者負担額 (1割)	50円	(2割) 100円 (3割) 150円
月額レンタル料金	500円	

床ずれ  
防止用具

体位  
変換器

認知症  
老人徘徊  
感知機器

手すり

ソフトカバー付きベッドサイドレール KS-191QC 楽匠 Z 楽匠 S  
パラマウントベッド



商品名	商品番号	商品コード
KS-191QC 1本	19-6323-1	00170-000763
サイズ: 全幅 84 × 高さ 51.5cm		
ご利用者負担額 (1割)	50円	(2割) 100円 (3割) 150円
月額レンタル料金	500円	

ソフトカバー付きベッドサイドレール KS-151QC 楽匠 Z 楽匠 S  
パラマウントベッド



商品名	商品番号	商品コード
KS-151QC 1本	19-5315-1	00170-000543
サイズ: 全幅 60 × 高さ 51cm		
ご利用者負担額 (1割)	50円	(2割) 100円 (3割) 150円
月額レンタル料金	500円	

歩行  
補助杖

歩行器

車椅子・  
車椅子  
付属品

スロープ

移動用  
リフト・  
つり具

ベッドオプション

パラマウントベッド  
※キャスターを取り付ける場合、ベッド本体も課税となります。



商品名	商品番号	商品コード
キャスター-KQ-P90C	19-5258-1	00170-000560
直径: 6.5cm		
ご利用者負担額 (1割)	50円	(2割) 100円 (3割) 150円
月額レンタル料金	500円	
商品名	商品番号	商品コード
キャスター-KQ-P70C	19-5688-1	00170-000794
直径: 6.5cm		
ご利用者負担額 (1割)	50円	(2割) 100円 (3割) 150円
月額レンタル料金	500円	

延長フレーム

パラマウントベッド

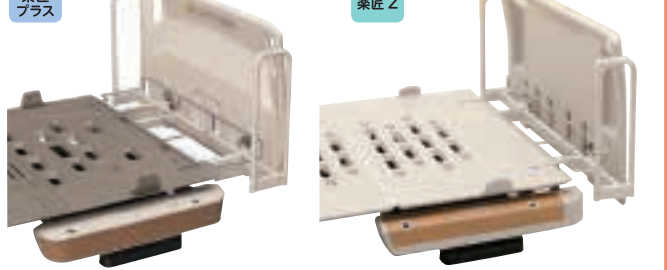

ベッド全長を足側に14cm延長できます。

商品名	商品番号	商品コード
匠匠 Plus 91cm幅 KQ-PA2L	19-6644-1	00170-001345
匠匠 Plus 83cm幅 KQ-PA0L	19-6645-1	00170-001344
匠匠 Z 91cm幅 KQ-P72L	19-5728-1	00170-000793
匠匠 Z 83cm幅 KQ-P70L	19-5750-1	00170-000792
ご利用者負担額 (1割)	80円	(2割) 160円 (3割) 240円
月額レンタル料金	800円	

介護保険  
購入  
対象品

販売品

情報



床ずれ  
防止用具

体位  
変換器

認知症  
老人徘徊  
感知機器

手すり

歩行  
補助杖

歩行器

車椅子・  
車椅子  
付属品

スロープ

移動用  
リフト・  
つり具

介護保険  
購入  
対象品

販売品

情報



## CARE YOU ケア優

やさしさ  
のある  
ベッド

ご利用者と介助者のことを考えたお部屋の家具と  
調和するデザイン



### 緊急対応スイッチつき

停電が起きても、スイッチひとつでベッドを  
水平状態へ戻すことができます。



### 膝先の水平機能

膝から下の角度を2段階に調節可能。  
足のむくみを抑えます。



### リモコンロック

リモコンにロックをかけることで、寝ている間など  
間違っって触ってしまったても動きません。



### ノンサイドフレーム

ベッドのフレームの突出がなく、  
端座位が安定しやすくなります。



### エフフォースター基準を クリアしたボードを採用

### 格納式オプション受け

オプション受けが格納できるので、  
車椅子をベッドへ隙間なく付けることができます。

ケア優 ダークウォールナット

グリーンケア 2モーター 3モーター ヒューマンケアライン 木製 低床 非課税

フランスベッド

ヘッドボード (H)



写真はボードサイズHF  
ボード色:ダークウォールナット

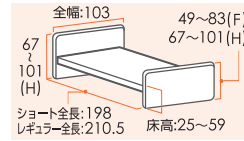

フットボード (F)

リモコン



2モーター 3モーター

床ずれ  
防止用具

体位  
変換器

認知症  
老人徘徊  
感知機器

手すり

歩行  
補助杖

歩行器

車椅子・  
車椅子  
付属品

商品名	重さ(kg)	商品番号	商品コード	ご利用者負担額(1割)	ご利用者負担額(2割)	ご利用者負担額(3割)	月額レンタル料金
2モーターレギュラーHF(2R-HF-DW)	87	11-5734-0	00200-000166	800円	1,600円	2,400円	8,000円
2モーターショートHF(2S-HF-DW)	86	11-5739-0	00200-000639	800円	1,600円	2,400円	8,000円
2モーターレギュラーHH(2R-HH-DW)	89	11-5738-0	00200-000638	800円	1,600円	2,400円	8,000円
2モーターショートHH(2S-HH-DW)	88	11-5740-0	00200-000640	800円	1,600円	2,400円	8,000円
3モーターレギュラーHF(3R-HF-DW)	88	11-5741-0	00200-000641	1,000円	2,000円	3,000円	10,000円
3モーターショートHF(3S-HF-DW)	87	11-5743-0	00200-000643	1,000円	2,000円	3,000円	10,000円
3モーターレギュラーHH(3R-HH-DW)	90	11-5742-0	00200-000642	1,000円	2,000円	3,000円	10,000円
3モーターショートHH(3S-HH-DW)	89	11-5744-0	00200-000644	1,000円	2,000円	3,000円	10,000円

ケア優 ビーチ

グリーンケア 2モーター 3モーター ヒューマンケアライン 木製 低床 非課税

フランスベッド

ヘッドボード (H)



写真はボードサイズHH  
ボード色:ビーチ

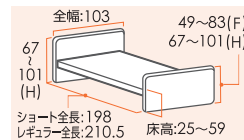

フットボード (H)

リモコン



2モーター 3モーター

スロープ

移動用  
リフト・  
つり具

介護保険  
購入  
対象品

商品名	重さ(kg)	商品番号	商品コード	ご利用者負担額(1割)	ご利用者負担額(2割)	ご利用者負担額(3割)	月額レンタル料金
2モーターレギュラーHF(2R-HF-B)	87	11-5745-0	00200-000166	800円	1,600円	2,400円	8,000円
2モーターショートHF(2S-HF-B)	86	11-5747-0	00200-000639	800円	1,600円	2,400円	8,000円
2モーターレギュラーHH(2R-HH-B)	89	11-5746-0	00200-000638	800円	1,600円	2,400円	8,000円
2モーターショートHH(2S-HH-B)	88	11-5748-0	00200-000640	800円	1,600円	2,400円	8,000円
3モーターレギュラーHF(3R-HF-B)	88	11-5749-0	00200-000641	1,000円	2,000円	3,000円	10,000円
3モーターショートHF(3S-HF-B)	87	11-5751-0	00200-000643	1,000円	2,000円	3,000円	10,000円
3モーターレギュラーHH(3R-HH-B)	90	11-5750-0	00200-000642	1,000円	2,000円	3,000円	10,000円
3モーターショートHH(3S-HH-B)	89	11-5752-0	00200-000644	1,000円	2,000円	3,000円	10,000円

販売品

情報



# ベッド・ベッド付属品

床ずれ  
防止用具

体位  
変換器

認知症  
老人徘徊  
感知機器

手すり

歩行  
補助杖

歩行器

車椅子・  
車椅子  
付属品

スロープ

移動用  
リフト・  
つり具

介護保険  
購入  
対象品

販売品

情報

## サイドレール SR-100JJ CSGY

フランスベッド

ケア優 レギュラー

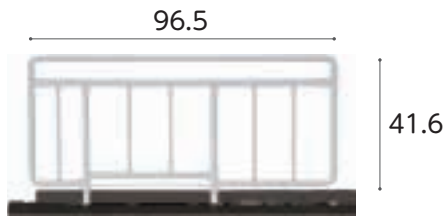

商品名/数量	商品番号	商品コード	月額レンタル料金	
SR-100JJ CSGY 1本	19-6741-1	00200-000517	25円	250円
サイズ: 全幅 96.5×ボトム面からの高さ41.6cm				
ご利用者 負担額 (1割)	(2割) 50円 (3割) 75円			

## サイドレール SR-100JJ CSBR

フランスベッド

ケア優 レギュラー

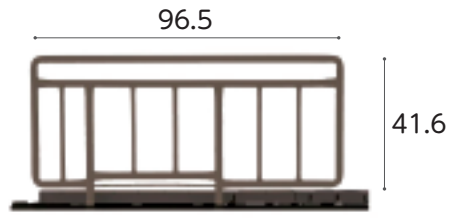

商品名/数量	商品番号	商品コード	月額レンタル料金	
SR-100JJ CSBR 1本	19-5346-1	00200-000517	25円	250円
サイズ: 全幅 96.5×ボトム面からの高さ41.6cm				
ご利用者 負担額 (1割)	(2割) 50円 (3割) 75円			

## サイドレール SR-300JJ CSGY

フランスベッド

ケア優 レギュラー  
ショート兼用

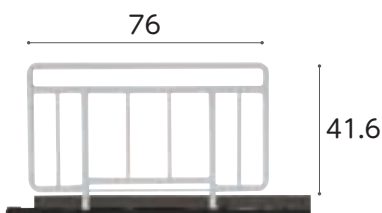

商品名/数量	商品番号	商品コード	月額レンタル料金	
SR-300JJ CSGY 1本	19-6742-1	00200-000338	25円	250円
サイズ: 全幅 76×ボトム面からの高さ41.6cm				
ご利用者 負担額 (1割)	(2割) 50円 (3割) 75円			

## サイドレール SR-300JJ CSBR

フランスベッド

ケア優 レギュラー  
ショート兼用

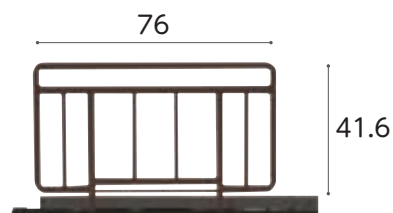

商品名/数量	商品番号	商品コード	月額レンタル料金	
SR-300JJ CSBR 1本	19-5348-1	00200-000338	25円	250円
サイズ: 全幅 76×ボトム面からの高さ41.6cm				
ご利用者 負担額 (1割)	(2割) 50円 (3割) 75円			

## サイドレール SR-100JJS CSBR

フランスベッド

ケア優 ショート

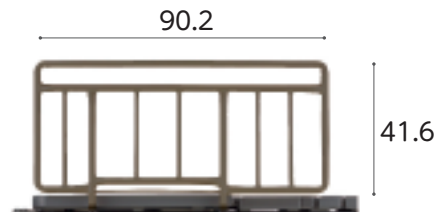

商品名/数量	商品番号	商品コード	月額レンタル料金	
SR-100JJS CSBR 1本	19-5347-1	00200-000659	25円	250円
サイズ: 全幅 90.2×ボトム面からの高さ41.6cm				
ご利用者 負担額 (1割)	(2割) 50円 (3割) 75円			

## サイドレール SR-800JJ CSGY

フランスベッド

ケア優 レギュラー

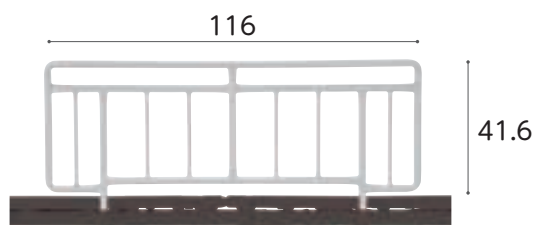

商品名/数量	商品番号	商品コード	月額レンタル料金	
SR-800JJ CSGY 1本	19-6744-1	00200-000173	25円	250円
サイズ: 全幅 116×ボトム面からの高さ41.6cm				
ご利用者 負担額 (1割)	(2割) 50円 (3割) 75円			

## サイドレール SR-351JJ CSGY

フランスベッド

ケア優 レギュラー  
ショート兼用

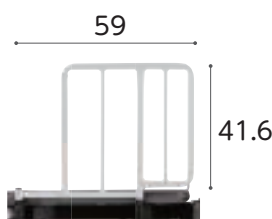

商品名/数量	商品番号	商品コード	月額レンタル料金	
SR-351JJ CSGY 1本	19-6745-1	00200-000583	25円	250円
サイズ: 全幅 59×ボトム面からの高さ41.6cm				
ご利用者 負担額 (1割)	(2割) 50円 (3割) 75円			

## カバー付サイドレール

フランスベッド

ケア優 レギュラー

サイドレールとカバーの  
セットです。



商品名/数量	商品番号	商品コード	月額レンタル料金	
SR-100JJ CSIV 1本	19-5616-1	00614-Z00093	40円	400円
サイズ: 全幅 96.5×ボトム面からの高さ41.6cm				
ご利用者 負担額 (1割)	(2割) 80円 (3割) 120円			
商品名/数量	商品番号	商品コード	月額レンタル料金	
SR-100JJ CSBR 1本	19-5617-1	00614-Z00091	40円	400円
サイズ: 全幅 96.5×ボトム面からの高さ41.6cm				
ご利用者 負担額 (1割)	(2割) 80円 (3割) 120円			

ベッド用グリップ GR-510 CSGY

フランスベッド

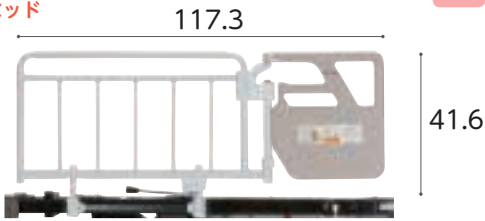

※開閉角度: ±135°(45°刻み)

商品名	商品番号	商品コード
ベッド用グリップ GR-510 CSGY	19-6743-1	00200-000428

サイズ:全幅 117.3×ボトム面からの高さ41.6cm

ご利用者負担額 (1割)	(2割)	(3割)	月額レンタル料金
100円	200円	300円	1,000円

マルチ移動支援バー SE-07JJ

フランスベッド

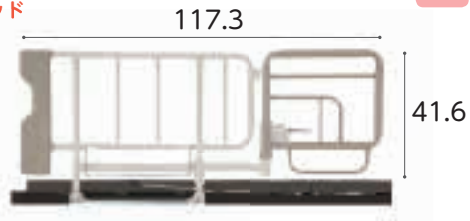

※開閉角度: ±150°(30°刻み)

商品名	商品番号	商品コード
マルチ移動支援バー SE-07JJ	19-5242-1	00200-000177

サイズ:全幅 117.3×ボトム面からの高さ41.6cm

ご利用者負担額 (1割)	(2割)	(3割)	月額レンタル料金
100円	200円	300円	1,000円

床ずれ  
防止用具

体位  
変換器

認知症  
老人徘徊  
感知機器

イルリガートル棒 FF-522

フランスベッド

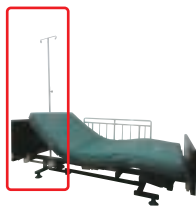

※地域によっては介護保険を適用できない場合もあります。  
サイズ:全幅25×全高:98~165cm

商品名	商品番号	商品コード
イルリガートル棒FF-522	19-5532-1	00200-000131

ご利用者負担額 (1割)	(2割)	(3割)	月額レンタル料金
50円	100円	150円	500円

キャスター 50CAJW

フランスベッド



※ベッドの高さは変わりません。  
※キャスターを取り付ける場合、ベッド本体も課税となります。

商品名	商品番号	商品コード
キャスター50CAJW	19-5243-1	00200-000660

ご利用者負担額 (1割)	(2割)	(3割)	月額レンタル料金
50円	100円	150円	500円

手すり

歩行  
補助杖

歩行器

ケア優サイドレール・介助バー組み合わせ表

ケア優 レギュラーサイズ 全長 210.5cm		ケア優 ショートサイズ 全長 198cm	
1本で使用	2本セットで使用	1本で使用	2本セットで使用
SR-100JJ	SR-100JJ + SR-100JJ	SR-100JJS	SR-100JJS + SR-100JJS
SR-300JJ	SR-300JJ + SR-300JJ	SR-300JJ	SR-300JJ + SR-300JJ
SR-800JJ	SR-350JJ + SR-350JJ	SR-350JJ	SR-300JJ + SR-300JJ
SR-350JJ	GR-510 / SE-07JJ + SR-300JJ	SR-350JJ	SR-350JJ + SR-350JJ
GR-510 / SE-07JJ	GR-510 / SE-07JJ + SR-350JJ	GR-510 / SE-07JJ	SR-350JJ + SR-350JJ
FF-522	FF-522 + SR-100JJ / SR-300JJ	FF-522	FF-522 + SR-100JJS / SR-300JJ

スロープ

移動用  
リフト・  
つり具

介護保険  
購入  
対象品

販売品

情報

※指定以外の商品と組み合わせると、ベッドに負担をかけケガや故障の原因となることがあります。指定以外の商品とは組み合わせないでください。



## ミオレットⅢ 樹脂ボード

プラッツ

垂直昇降 2モーター 3モーター ライジングモーション 樹脂 低床 非課税

床ずれ  
防止用具

体位  
変換器

認知症  
老人徘徊  
感知機器

手すり

歩行  
補助杖

歩行器

車椅子・  
車椅子  
付属品

スロープ

移動用  
リフト・  
つり具

介護保険  
購入  
対象品

販売品

情報

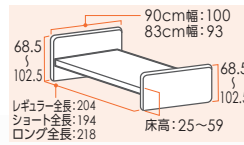

リモコン



2モーター 3モーター



### ヒップダウン機構

背上げと連動して臀部のボトムが傾斜します。これにより、骨盤を起こし、ずれを抑制します。



### 省スペースに設置可能な垂直昇降機構

昇降の際にベッドがスイングせず垂直に昇降するので、設置面積が少なく済みます。全長は業界トップクラスの省スペース設計を実現しました。



### 背圧・腹圧を軽減するバックオフ機構

背ボトムを後方に4cmスライドさせながら上半身を起こす背上げ機能で、背中や腹部の圧迫感を軽減します。また、背圧は肩付近にかかるように設計されており、肩の後ろに手を差し込むだけでも大幅に除圧できます。



### 足先上げと足先下げの簡単切替え

足先の角度をワンタッチで切替えます。脚の浮腫(むくみ)軽減にも対応できます。



### 背上げ時のズレを抑える膝位置のフィッティング機能

膝位置のフィッティング機能は利用者の大腿部の長さに合わせて、パーツの変更なしでひざ脚ボトムの屈曲位置を2段階に調節できるので、ズレの少ない快適な背上げをサポートします。



### 背上げ時のズレを抑える1ボタン操作のライジングモーション機構

背上げボタンを押すと、背と膝の角度を自動的に調整しながらリクライニングをおこなうことにより、足方向へのズレを抑制します。背を上げ続けると膝は下がることで腹部の圧迫を抑え、背を上げると膝はフラットになり端座位も取りやすくなります。※背上げ単独動作への切り替えもワンタッチで可能です。



商品名	重さ(kg)	商品番号	商品コード	ご利用者負担額(1割)	ご利用者負担額(2割)	ご利用者負担額(3割)	月額レンタル料金
2モーター 90cm幅 P113-21AC	85.5	11-6637-0	00631-000553	500円	1,000円	1,500円	5,000円
2モーター 83cm幅 P113-22CC	83	11-6638-0	00631-000553	500円	1,000円	1,500円	5,000円
3モーター 90cm幅 P113-31AC	86.5	11-6635-0	00631-000557	600円	1,200円	1,800円	6,000円
3モーター 83cm幅 P113-32CC	84	11-6636-0	00631-000557	600円	1,200円	1,800円	6,000円

税込価格で表記しています。(非課税 ※非課税と表記のない商品に限る) **単位:cm**

サービスコード/特殊寝台 介護給付:171003 予防給付:671003/特殊寝台付属品 介護給付:171004 予防給付:671004

ベッド・  
ベッド  
付属品

**サイドレール 75cm PA505-75**

プラッツ

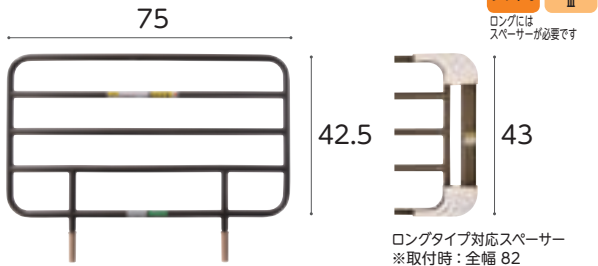

ロングタイプ対応スペーサー  
※取付時:全幅 82

商品名/数量	商品番号	商品コード
PA505-75 1本	19-5785-1	00631-000319

サイズ:全幅75×ボトム面からの高さ42.5cm

ご利用者負担額 (1割)	(2割)	(3割)	月額レンタル料金
25 円	50 円	75 円	250 円

商品名/数量	商品番号	商品コード
ロングタイプ対応スペーサー付1本	19-6254-1	00631-000517

サイズ:全幅82×ボトム面からの高さ43cm

ご利用者負担額 (1割)	(2割)	(3割)	月額レンタル料金
25 円	50 円	75 円	250 円

**サイドレール 96cm PA505-96**

プラッツ

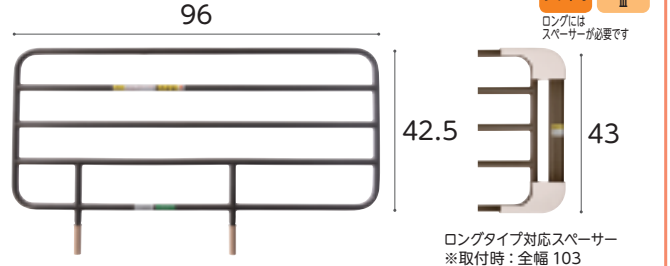

ロングタイプ対応スペーサー  
※取付時:全幅 103

商品名/数量	商品番号	商品コード
PA505-96 1本	19-5804-1	00631-000320

サイズ:全幅96×ボトム面からの高さ42.5cm

ご利用者負担額 (1割)	(2割)	(3割)	月額レンタル料金
25 円	50 円	75 円	250 円

商品名/数量	商品番号	商品コード
ロングタイプ対応スペーサー付1本	19-6253-1	00631-000516

サイズ:全幅103×ボトム面からの高さ43cm

ご利用者負担額 (1割)	(2割)	(3割)	月額レンタル料金
25 円	50 円	75 円	250 円

床ずれ  
防止用具

体位  
変換器

認知症  
老人徘徊  
感知機器

手すり

**サイドレール 44cm PA505-44**

プラッツ

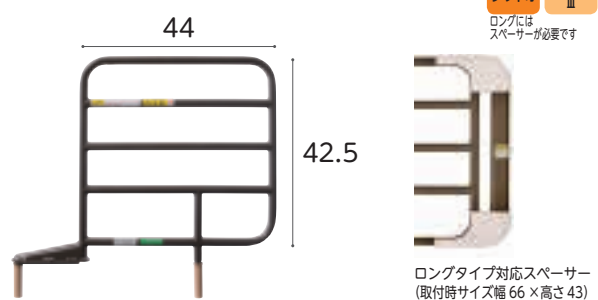

ロングタイプ対応スペーサー  
(取付時サイズ幅 66 × 高さ 43)

商品名/数量	商品番号	商品コード
PA505-44 1本	19-5806-1	00631-000318

ご利用者負担額 (1割)	(2割)	(3割)	月額レンタル料金
25 円	50 円	75 円	250 円

商品名/数量	商品番号	商品コード
ロングタイプ対応スペーサー付1本	19-6255-1	00631-000518

ご利用者負担額 (1割)	(2割)	(3割)	月額レンタル料金
25 円	50 円	75 円	250 円

**ハンドグリップ PG04-75**

プラッツ

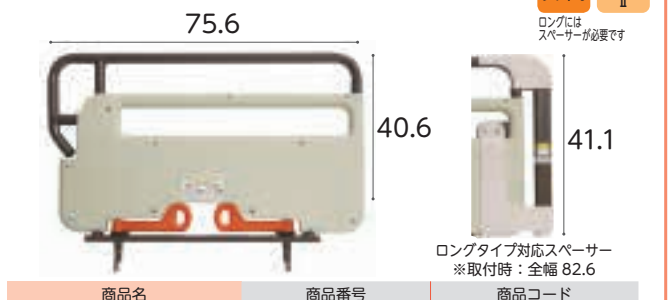

ロングタイプ対応スペーサー  
※取付時:全幅 82.6

商品名	商品番号	商品コード
PG04-75	19-6384-1	00631-000545

サイズ:全幅75.6×ボトム面からの高さ40.6cm

ご利用者負担額 (1割)	(2割)	(3割)	月額レンタル料金
80 円	160 円	240 円	800 円

商品名	商品番号	商品コード
ロングタイプ対応スペーサー付	19-6388-1	00631-000547

サイズ:全幅82.6×ボトム面からの高さ41.1cm

ご利用者負担額 (1割)	(2割)	(3割)	月額レンタル料金
100 円	200 円	300 円	1,000 円

歩行  
補助杖

歩行器

車椅子・  
車椅子  
付属品

スロープ

移動用  
リフト・  
つり具

**パッド付レバーロック式ベッド用グリップ ニーパロ**

プラッツ

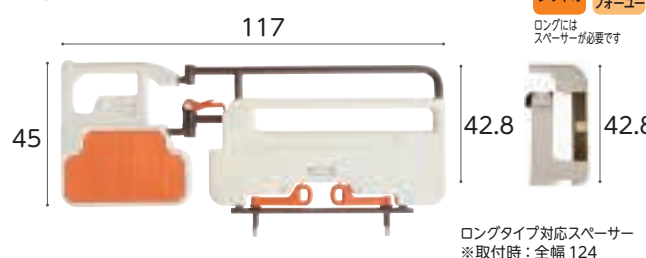

ロングタイプ対応スペーサー  
※取付時:全幅 124

※アーム開閉角度: ± 135° (22.5° 刻み)

商品名	商品番号	商品コード
ニーパロ	19-6249-1	00631-000536

サイズ:全幅117×ボトム面からの高さ42.8cm

ご利用者負担額 (1割)	(2割)	(3割)	月額レンタル料金
100 円	200 円	300 円	1,000 円

商品名	商品番号	商品コード
ロングタイプ対応スペーサー付	19-6251-1	00631-000534

サイズ:全幅124×ボトム面からの高さ42.8cm

ご利用者負担額 (1割)	(2割)	(3割)	月額レンタル料金
100 円	200 円	300 円	1,000 円

**ミオレットⅢ専用キャスター 4個組**

プラッツ



※床面高が 1.5cm 高くなります。(装着時の床面高:26.5cm)  
※キャスターとベッドを同時購入される場合、非課税対象商品ではありませんのでベッドも全て課税品となります。

商品名	商品番号	商品コード
PC03-8CK	19-6383-1	00631-000561

ご利用者負担額 (1割)	(2割)	(3割)	月額レンタル料金
50 円	100 円	150 円	500 円

介護保険  
購入  
対象品

販売品

情報



# ベッド・ベッド付属品

床ずれ  
防止用具

体位  
変換器

認知症  
老人徘徊  
感知機器

手すり

歩行  
補助杖

歩行器

車椅子・  
車椅子  
付属品

スロープ

移動用  
リフト・  
つり具

介護保険  
購入  
対象品

販売品

情報

## ベッドサイドテーブル KF-1920

パラマウントベッド



- ケア優
- ラフィオ
- ミオレットⅢ
- ミオレットフォーユー
- 楽匠プラス
- レント
- 楽匠S-Z

※ラフィオ超低床仕様ではご使用になれません。  
※ミオレット・フォーユー、楽匠Sと組み合わせる場合、ハイトスペーサーが必要です。  
※ミオレット・フォーユーはキャスター装着時はご使用になれません。

商品名	商品番号	商品コード
KF-1920	19-5659-1	00170-000716
ご利用者負担額 (1割)	250円	(2割) 500円 (3割) 750円
月額レンタル料金		2,500円

## ベッドサイドテーブル KF-2923

パラマウントベッド



- ケア優
- ラフィオ
- ミオレットⅢ
- 楽匠プラス

※ラフィオ超低床仕様ではご使用になれません。  
※楽匠プラスHタイプは床高が24cm未満、Xタイプは超低床仕様ではご使用になれません。

商品名	商品番号	商品コード
KF-2923	19-7144-1	00170-001651
ご利用者負担額 (1割)	350円	(2割) 700円 (3割) 1,050円
月額レンタル料金		3,500円

## 昇降式ベッドサイドテーブル PT03-840MB

プラッツ

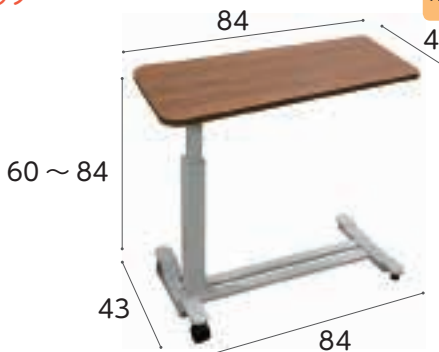

- ケア優
- ラフィオ
- ミオレットフォーユー
- ミオレットⅢ
- 楽匠プラス
- 楽匠S-Z

※ラフィオ超低床仕様ではご使用になれません。  
※ミオレット・フォーユー、楽匠Sと組み合わせる場合、ハイトスペーサーが必要です。  
※ミオレット・フォーユーはキャスター装着時はご使用になれません。  
※楽匠プラスHタイプは床高が24cm未満、Xタイプは超低床仕様ではご使用になれません。

商品名	商品番号	商品コード
PT03-840MB	19-6711-1	00631-000618
ご利用者負担額 (1割)	250円	(2割) 500円 (3割) 750円
月額レンタル料金		2,500円

## ベッドサイドテーブル ST-136N LO

フランスベッド

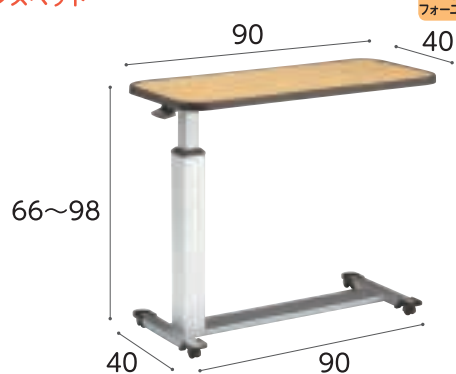

- ケア優
- ラフィオ
- ミオレットⅢ
- ミオレットフォーユー
- レント
- 楽匠S-Z

※ラフィオ超低床仕様ではご使用になれません。  
※ミオレット・フォーユー、楽匠Sと組み合わせる場合、ハイトスペーサーが必要です。  
※ミオレット・フォーユーはキャスター装着時はご使用になれません。

商品名	商品番号	商品コード
ST-136N LO	19-5399-1	00200-000410
ご利用者負担額 (1割)	250円	(2割) 500円 (3割) 750円
月額レンタル料金		2,500円

## ベルトセット付リハビリテーブル KF-840BS

パラマウントベッド



- ケア優
- ラフィオ
- ミオレットⅢ
- ミオレットフォーユー
- レント
- 楽匠S-Z

※ラフィオ超低床仕様ではご使用になれません。  
※楽匠Sと組み合わせる場合、ハイトスペーサーが必要です。

商品名	商品番号	商品コード
KF-840BS	19-5234-1	00170-000826
ご利用者負担額 (1割)	250円	(2割) 500円 (3割) 750円
月額レンタル料金		2,500円

## オーバーベッドテーブル KF-833LA

パラマウントベッド



- ケア優
- ラフィオ
- ミオレットⅢ
- ミオレットフォーユー
- レント
- 楽匠S-Z

商品名	商品番号	商品コード
KF-833LA	19-0168-1	00170-000315
ご利用者負担額 (1割)	250円	(2割) 500円 (3割) 750円
月額レンタル料金		2,500円

### オーバーテーブル (ケア優用) K-135CY

ケア優

シーホネンス



商品名	商品番号	商品コード
K-135CY	19-5345-1	00167-Z00083
ご利用者負担額 (1割)	50円 (2割)	100円 (3割)
		150円
		月額レンタル料金 500円

### オーバーテーブル PT01-A1

ラフィオ ミオレットⅢ ミオレットフォーユー

ブラッソ



商品名	商品番号	商品コード
PT01-A1	19-6575-1	00631-000590
ご利用者負担額 (1割)	50円 (2割)	100円 (3割)
		150円
		月額レンタル料金 500円

床ずれ  
防止用具

体位  
変換器

認知症  
老人徘徊  
感知機器

手すり

### オーバーテーブル KQ-060L

レント 楽匠Z 楽匠S

パラマウントベッド

※楽匠Zで使用される場合  
ラクリアモーションは  
お使いになれません。

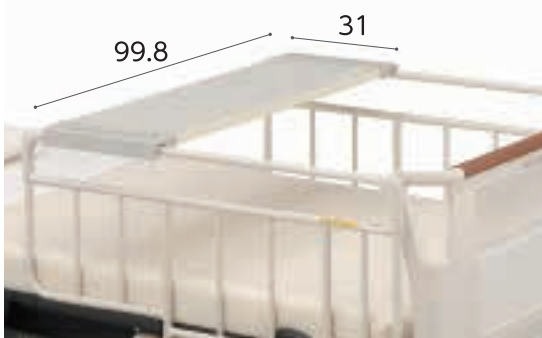

商品名	商品番号	商品コード
KQ-060L	19-0167-1	00170-000374
ご利用者負担額 (1割)	50円 (2割)	100円 (3割)
		150円
		月額レンタル料金 500円

### IVスタンド KC-518

パラマウントベッド



※地域によっては介護保険を  
適用できない場合があります。  
※スタッキングはできません。

商品名	商品番号	商品コード
IVスタンド KC-518	19-6892-1	00170-001539
ご利用者負担額 (1割)	円 (2割)	円 (3割)
		1,000円
		月額レンタル料金

歩行  
補助杖

歩行器

車椅子・  
車椅子  
付属品

スロープ

移動用  
リフト・  
つり具

### IVポールホルダー KQ-PA0V

楽匠  
プラス

パラマウントベッド

楽匠プラス多機能ボード (樹脂製) 専用のIVポール取付ホルダーです。



全体サイズ: 幅7.5×奥行11.1×高さ53.2cm  
※地域によっては介護保険を適用できない場合があります。

商品名	商品番号	商品コード
KQ-PA0V	19-6643-1	00170-001343
ご利用者負担額 (1割)	50円 (2割)	100円 (3割)
		150円
		月額レンタル料金 500円

### IVポール

楽匠Z

パラマウントベッド

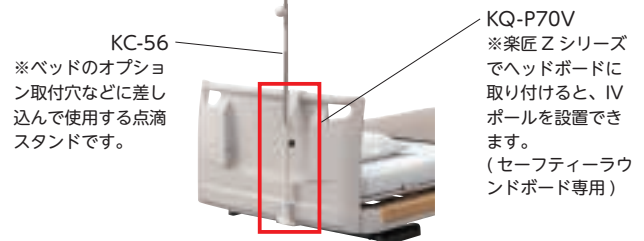

※地域によっては介護保険を適用できない場合があります。

商品名	商品番号	商品コード
IVポール KC-56	19-5153-1	00170-000078
全体サイズ: 幅 28.2 × 奥行 28.2 × 高さ 104.2 ~ 178.7cm 重さ: 1.6kg		
ご利用者負担額 (1割)	50円 (2割)	100円 (3割)
		150円
		月額レンタル料金 500円
商品名	商品番号	商品コード
IVポールホルダー KQ-P70V	19-5879-1	00170-000843
ご利用者負担額 (1割)	50円 (2割)	100円 (3割)
		150円
		月額レンタル料金 500円

介護保険  
購入  
対象品

販売品

情報



# ベッド・ベッド付属品

## ケアブリーズ

東洋クオリティワン



床ずれ  
防止用具

体位  
変換器

認知症  
老人徘徊  
感知機器

手すり

歩行  
補助杖

歩行器

車椅子・  
車椅子  
付属品

スロープ

移動用  
リフト・  
つり具

介護保険  
購入  
対象品

販売品

情報

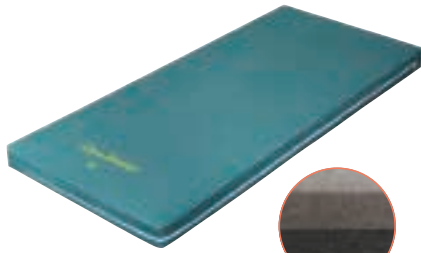

① 選べる寝心地  
やわらかな寝心地の「やわらか」面と身体がしずみこみにくい「しっかり」面のリバーシブル仕様となっております。お好みに合わせてご使用ください。

② 軽くて通気性が良い  
ムレにくいウレタンフォームと、通気カバーの組み合わせでいつも快適にご使用いただけます。カバーは取外して丸洗いができ、衛生的です。



※納入時はカバーにロゴマークが付いている面がやわらかめの面です。

商品名	商品番号	商品コード
90cm幅 レギュラー	12-5846-1	00523-000019
サイズ：幅 90 × 全長 191 × 厚さ 8cm		
商品名	商品番号	商品コード
90cm幅 ショート	12-5847-1	00523-000019
サイズ：幅 90 × 全長 181 × 厚さ 8cm		
商品名	商品番号	商品コード
83cm幅 レギュラー	12-5848-1	00523-000019
サイズ：幅 83 × 全長 191 × 厚さ 8cm		
商品名	商品番号	商品コード
83cm幅 ショート	12-5849-1	00523-000019
サイズ：幅 83 × 全長 181 × 厚さ 8cm		
材質/カバー：ポリエステル100%、マット：ウレタンフォーム		
ご利用者負担額 (1割)	200 円	(2割) 400 円 (3割) 600 円
月額レンタル料金	2,000 円	

## ケアデュオ

日本ケアサプライ

お手入れしやすい「防水タイプ」のカバーです。やさしい寝心地で、かつ端座位をとるときも姿勢が安定します。



商品名	商品番号	商品コード
90cm幅 レギュラー	12-5642-1	00614-000007
サイズ：幅 90 × 全長 191 × 厚さ 8cm		
商品名	商品番号	商品コード
90cm幅 ショート	12-5715-1	00614-000007
サイズ：幅 90 × 全長 181 × 厚さ 8cm		
商品名	商品番号	商品コード
83cm幅 レギュラー	12-5643-1	00614-000007
サイズ：幅 83 × 全長 191 × 厚さ 8cm		
商品名	商品番号	商品コード
83cm幅 ショート	12-5915-1	00614-000007
サイズ：幅 83 × 全長 181 × 厚さ 8cm		
材質/カバー：表地 ウレタン合皮、裏地 ウレタンフィルム、マット：ウレタンフォーム		
ご利用者負担額 (1割)	200 円	(2割) 400 円 (3割) 600 円
月額レンタル料金	2,000 円	

## ケアさらり

日本ケアサプライ

通気性の良いムレにくいマットレスです。「多層構造」の採用により、寝姿勢を水平に保つための適度な硬さとクッション性を実現。安定した寝姿勢や端座位をサポートします。

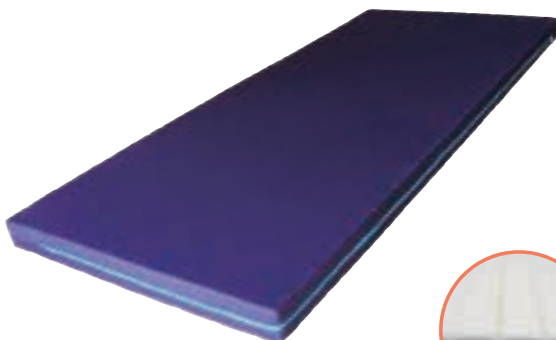

両端は硬く  
立ち上がりを  
サポート

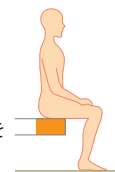

腰部が沈み込みにくい

商品名	商品番号	商品コード
91cm幅 レギュラー	12-5735-1	00614-000006
サイズ：幅 91 × 全長 191 × 厚さ 8cm		
商品名	商品番号	商品コード
91cm幅 ショート	12-5737-1	00614-000006
サイズ：幅 91 × 全長 181 × 厚さ 8cm		
商品名	商品番号	商品コード
83cm幅 レギュラー	12-5736-1	00614-000006
サイズ：幅 83 × 全長 191 × 厚さ 8cm		
材質/カバー、マット：ポリエステル 抗菌防臭加工、防炎加工のカバー		
ご利用者負担額 (1割)	200 円	(2割) 400 円 (3割) 600 円
月額レンタル料金	2,000 円	

## アルファプラすくっとRe 通気

### タイカ

寝返りから立ち上がりまでの一連の動作が安定して行えます。動きやすさと寝心地を両立した体圧分散式マットレスです。



厚さ  
8  
cm

商品名	商品番号	商品コード
91cm幅 レギュラー	12-5986-1	00563-000108
サイズ: 幅91×全長191×厚さ8cm		
ご利用者負担額 (1割)	250円	月額レンタル料金 2,500円
	(2割) 500円	(3割) 750円
商品名	商品番号	商品コード
91cm幅 ショート	12-5987-1	00563-000109
サイズ: 幅91×長さ180×厚さ8cm		
ご利用者負担額 (1割)	250円	月額レンタル料金 2,500円
	(2割) 500円	(3割) 750円
商品名	商品番号	商品コード
83cm幅 レギュラー	12-5984-1	00563-000106
サイズ: 幅83×長さ191×厚さ8cm		
ご利用者負担額 (1割)	250円	月額レンタル料金 2,500円
	(2割) 500円	(3割) 750円
商品名	商品番号	商品コード
83cm幅 ショート	12-5985-1	00563-000107
サイズ: 幅83×長さ180×厚さ8cm 材質/カバー: ポリエステル マット: ポリウレタンフォーム		
ご利用者負担額 (1割)	250円	月額レンタル料金 2,500円
	(2割) 500円	(3割) 750円

床ずれ  
防止用具

体位  
変換器

認知症  
老人徘徊  
感知機器

手すり

## アルファプラすくっと防水

### タイカ

撥水/防水カバータイプ。両端に高硬度ウレタンを使用し、立ち上がり、起き上がり動作を助けます。中央部はソフトな寝心地、両端は硬く立ち上がりをサポートします。

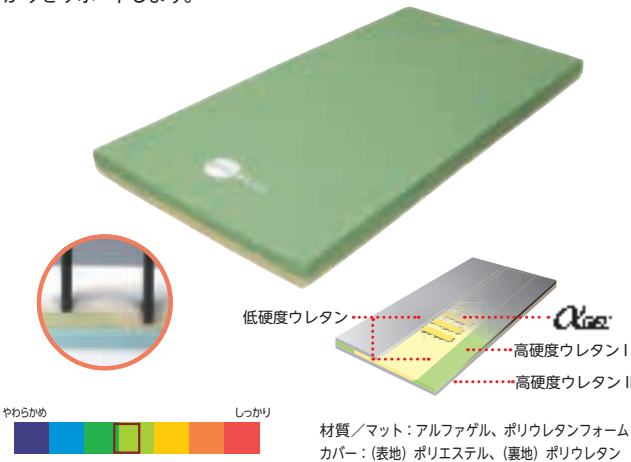

厚さ  
9  
cm

商品名	商品番号	商品コード
91cm幅 レギュラー	12-5627-1	00563-000024
サイズ: 幅91×全長191×厚さ9cm		
ご利用者負担額 (1割)	250円	月額レンタル料金 2,500円
	(2割) 500円	(3割) 750円
商品名	商品番号	商品コード
91cm幅 ショート	12-5628-1	00563-000023
サイズ: 幅91×長さ180×厚さ9cm		
ご利用者負担額 (1割)	250円	月額レンタル料金 2,500円
	(2割) 500円	(3割) 750円
商品名	商品番号	商品コード
83cm幅 レギュラー	12-5625-1	00563-000026
サイズ: 幅83×全長191×厚さ9cm		
ご利用者負担額 (1割)	250円	月額レンタル料金 2,500円
	(2割) 500円	(3割) 750円
商品名	商品番号	商品コード
83cm幅 ショート	12-5626-1	00563-000025
サイズ: 幅83×長さ180×厚さ9cm		
ご利用者負担額 (1割)	250円	月額レンタル料金 2,500円
	(2割) 500円	(3割) 750円

歩行  
補助杖

歩行器

車椅子・  
車椅子  
付属品

スロープ

移動用  
リフト・  
つり具

## テルサ 防水タイプ

### モルテン

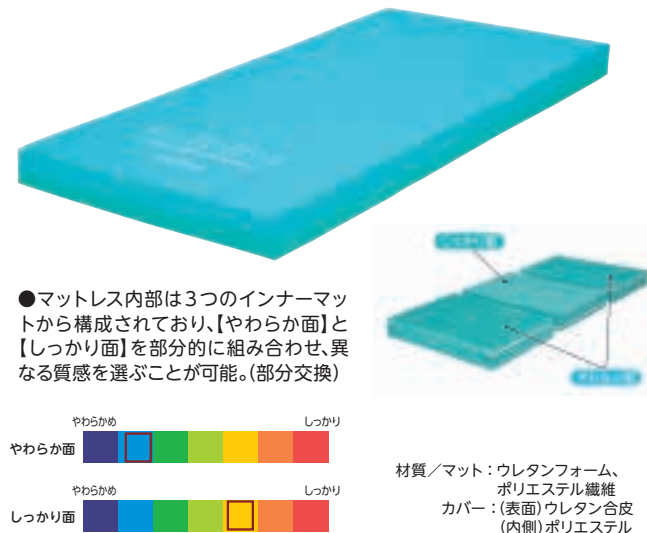

厚さ  
12  
cm

商品名	商品番号	商品コード
91cm幅 レギュラー	12-5952-1	00054-000204
サイズ: 幅91×全長191×厚さ12cm		
ご利用者負担額 (1割)	250円	月額レンタル料金 2,500円
	(2割) 500円	(3割) 750円
商品名	商品番号	商品コード
91cm幅 ショート	12-5954-1	00054-000207
サイズ: 幅91×全長180×厚さ12cm		
ご利用者負担額 (1割)	250円	月額レンタル料金 2,500円
	(2割) 500円	(3割) 750円
商品名	商品番号	商品コード
83cm幅 レギュラー	12-5953-1	00054-000203
サイズ: 幅83×全長191×厚さ12cm		
ご利用者負担額 (1割)	250円	月額レンタル料金 2,500円
	(2割) 500円	(3割) 750円
商品名	商品番号	商品コード
83cm幅 ショート	12-5955-1	00054-000206
サイズ: 幅83×全長180×厚さ12cm		
ご利用者負担額 (1割)	250円	月額レンタル料金 2,500円
	(2割) 500円	(3割) 750円

介護保険  
購入  
対象品

販売品

情報



# ベッド・ベッド付属品

## エバーフィットC3マットレス 通気

厚さ  
10  
cm

材質/中身：ポリエステル・ポリウレタン（難燃）  
側地：（ソフトフィット面）ポリエステル100%（抗菌・防カビ・難燃・消臭）  
（ハードフィット面）ポリエステル100%（抗菌・防カビ・難燃）

### パラマウントベッド

快適性と利便性を両立させたマットレス。

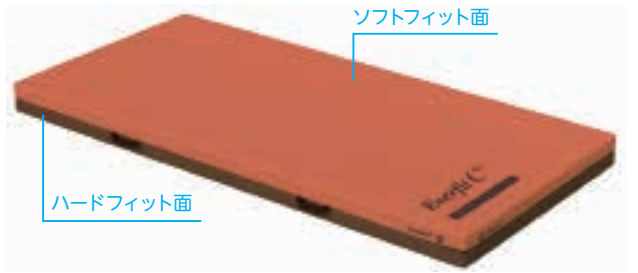

ソフトフィット面

ハードフィット面

背あげ・膝あげへの追従性を向上させるカーブフィットライン

端座位姿勢を、さらに安定させやすとしたサイドエッジ

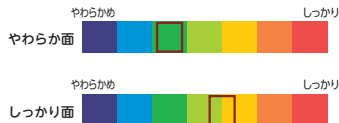

商品名	商品番号	商品コード
91cm幅 レギュラー	12-6105-1	00170-001042

サイズ：幅 91 × 全長 191 × 厚さ 10cm

ご利用者負担額 (1割)	(2割)	(3割)	月額レンタル料金
200 円	400 円	600 円	2,000 円

商品名	商品番号	商品コード
91cm幅 ミニ	12-6106-1	00170-001043

サイズ：幅 91 × 全長 180 × 厚さ 10cm

ご利用者負担額 (1割)	(2割)	(3割)	月額レンタル料金
200 円	400 円	600 円	2,000 円

商品名	商品番号	商品コード
83cm幅 レギュラー	12-6107-1	00170-001044

サイズ：幅 83 × 全長 191 × 厚さ 10cm

ご利用者負担額 (1割)	(2割)	(3割)	月額レンタル料金
200 円	400 円	600 円	2,000 円

商品名	商品番号	商品コード
83cm幅 ミニ	12-6108-1	00170-001045

サイズ：幅 83 × 全長 180 × 厚さ 10cm

ご利用者負担額 (1割)	(2割)	(3割)	月額レンタル料金
200 円	400 円	600 円	2,000 円

## エバーフィットC3マットレス ドライ

厚さ  
10  
cm

材質/中身：ポリエステル・ポリウレタン（難燃）  
側地：（ソフトフィット面）ポリエステル50%・アクリル30%・ポリウレタン20%（抗菌・防水・難燃・吸放湿・消臭）  
（ハードフィット面）ポリエステル70%・ポリウレタン30%（抗菌・防カビ・難燃）

### パラマウントベッド

快適性と利便性を両立させたマットレス。



ソフトフィット面

ハードフィット面

背あげ・膝あげへの追従性を向上させるカーブフィットライン

端座位姿勢を、さらに安定させやすとしたサイドエッジ

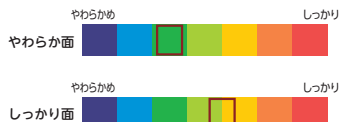

商品名	商品番号	商品コード
91cm幅 レギュラー	12-6116-1	00170-001033

サイズ：幅 91 × 全長 191 × 厚さ 10cm

ご利用者負担額 (1割)	(2割)	(3割)	月額レンタル料金
200 円	400 円	600 円	2,000 円

商品名	商品番号	商品コード
91cm幅 ミニ	12-6117-1	00170-001034

サイズ：幅 91 × 全長 180 × 厚さ 10cm

ご利用者負担額 (1割)	(2割)	(3割)	月額レンタル料金
200 円	400 円	600 円	2,000 円

商品名	商品番号	商品コード
83cm幅 レギュラー	12-6118-1	00170-001035

サイズ：幅 83 × 全長 191 × 厚さ 10cm

ご利用者負担額 (1割)	(2割)	(3割)	月額レンタル料金
200 円	400 円	600 円	2,000 円

商品名	商品番号	商品コード
83cm幅 ミニ	12-6119-1	00170-001036

サイズ：幅 83 × 全長 180 × 厚さ 10cm

ご利用者負担額 (1割)	(2割)	(3割)	月額レンタル料金
200 円	400 円	600 円	2,000 円

## ストレッチスリムマットレス

厚さ  
7  
cm

### パラマウントベッド

マットレスが伸びて、背上げに伴う身体のずれを軽減します。  
薄型・軽量マットレスで、高い機能性と快適なクッション性を両立しました。



清拭

通気

材質/中材：ポリエステル、ウレタンフォーム（難燃）  
側地：ポリエステル、ポリウレタン（抗菌・防カビ・難燃）

材質/中材：ポリエステル、ウレタンフォーム（難燃）  
側地：ポリエステル（抗菌・防カビ・難燃）

商品名	商品番号	商品コード
[清拭]91cm幅レギュラー	12-5862-1	00170-000740
[清拭]91cm幅ミニ	12-5863-1	00170-000741

サイズ：幅 91 × 全長 191（ミニ 180） × 厚さ 7cm

商品名	商品番号	商品コード
[清拭]83cm幅レギュラー	12-5864-1	00170-000742
[清拭]83cm幅ミニ	12-5865-1	00170-000743

サイズ：幅 83 × 全長 191（ミニ 180） × 厚さ 7cm

ご利用者負担額 (1割)	(2割)	(3割)	月額レンタル料金
200 円	400 円	600 円	2,000 円

商品名	商品番号	商品コード
[通気]91cm幅レギュラー	12-5866-1	00170-000745
[通気]91cm幅ミニ	12-5867-1	00170-000746

サイズ：幅 91 × 全長 191（ミニ 180） × 厚さ 7cm

商品名	商品番号	商品コード
[通気]83cm幅レギュラー	12-5868-1	00170-000747
[通気]83cm幅ミニ	12-5869-1	00170-000748

サイズ：幅 83 × 全長 191（ミニ 180） × 厚さ 7cm

ご利用者負担額 (1割)	(2割)	(3割)	月額レンタル料金
200 円	400 円	600 円	2,000 円

床ずれ  
防止用具

体位  
変換器

認知症  
老人徘徊  
感知機器

手すり

歩行  
補助杖

歩行器

車椅子・  
車椅子  
付属品

スロープ

移動用  
リフト・  
つり具

介護保険  
購入  
対象品

販売品

情報

## ストレッチフィットマットレス 通気

### パラマウントベッド

マットレスが伸びて、背上げに伴う身体のずれを軽減します。プロファイル加工を施したウレタンフォームのトップクッションが、身体の突部にかかる圧力を効果的に分散します。マットレスを丸ごと洗浄可能な通気通水カバーです。



厚さ  
9  
cm

床ずれ  
防止用具

体位  
変換器

認知症  
老人徘徊  
感知機器

手すり

歩行  
補助杖

歩行器

車椅子・  
車椅子  
付属品

スロープ

移動用  
リフト・  
つり具

商品名	商品番号	商品コード
91cm幅 レギュラー	12-5874-1	00170-000735
サイズ: 幅91×長さ191×厚さ9cm		
ご利用者負担額 (1割)	200円	月額レンタル料金 2,000円
	(2割) 400円	
	(3割) 600円	
商品名	商品番号	商品コード
91cm幅 ミニ	12-5875-1	00170-000736
サイズ: 幅91×長さ180×厚さ9cm		
ご利用者負担額 (1割)	200円	月額レンタル料金 2,000円
	(2割) 400円	
	(3割) 600円	
商品名	商品番号	商品コード
83cm幅 レギュラー	12-5876-1	00170-000737
サイズ: 幅83×長さ191×厚さ9cm		
ご利用者負担額 (1割)	200円	月額レンタル料金 2,000円
	(2割) 400円	
	(3割) 600円	
商品名	商品番号	商品コード
83cm幅 ミニ	12-5877-1	00170-000738
サイズ: 幅83×長さ180×厚さ9cm		
ご利用者負担額 (1割)	200円	月額レンタル料金 2,000円
	(2割) 400円	
	(3割) 600円	

## プレグラーマットレス

### パラマウントベッド

ベッドで起き上がる動作や安定した座位姿勢を支援します。



厚さ  
8  
cm

●材質/カバー、マット: ポリエステル

商品名	商品番号	商品コード
91cm幅 レギュラー	12-0104-1	00170-000159
サイズ: 幅91×全長191×厚さ8cm		
ご利用者負担額 (1割)	200円	月額レンタル料金 2,000円
	(2割) 400円	
	(3割) 600円	
商品名	商品番号	商品コード
91cm幅 ミニ	12-5102-1	00170-000286
サイズ: 幅91×全長180×厚さ8cm		
ご利用者負担額 (1割)	200円	月額レンタル料金 2,000円
	(2割) 400円	
	(3割) 600円	
商品名	商品番号	商品コード
83cm幅 レギュラー	12-0103-1	00170-000142
サイズ: 幅83×全長191×厚さ8cm		
ご利用者負担額 (1割)	200円	月額レンタル料金 2,000円
	(2割) 400円	
	(3割) 600円	
商品名	商品番号	商品コード
83cm幅 ミニ	12-0105-1	00170-000285
サイズ: 幅83×全長180×厚さ8cm		
ご利用者負担額 (1割)	200円	月額レンタル料金 2,000円
	(2割) 400円	
	(3割) 600円	

## 延長マットレス/延長フレーム

### パラマウントベッド



商品名	商品番号	商品コード
91cm幅 KE-551L	12-5698-1	00170-000563
サイズ: 幅91×全長14×厚さ8cm		
材質/カバー: ポリエステル (抗菌・難燃)、マット: ポリエステル		
ご利用者負担額 (1割)	50円	月額レンタル料金 500円
	(2割) 100円	
	(3割) 150円	
商品名	商品番号	商品コード
91cm幅 KQ-P72L	19-5728-1	00170-000793
ご利用者負担額 (1割)	100円	月額レンタル料金 1,000円
	(2割) 200円	
	(3割) 300円	

## ケアデュオ延長マットレス

### 日本ケアサブライ



商品名	商品番号	商品コード
幅90cm×厚さ8cm	12-6011-1	00614-000018
サイズ: 幅90×全長14×厚さ8cm		
商品名	商品番号	商品コード
幅83cm×厚さ8cm	12-6012-1	00614-000018
サイズ: 幅83×全長14×厚さ8cm		
材質/カバー: 表面 ポリエステル、内部 ウレタンフォーム		
ご利用者負担額 (1割)	50円	月額レンタル料金 500円
	(2割) 100円	
	(3割) 150円	

介護保険  
購入  
対象品

販売品

情報



## 床ずれってなに？

寝返りが打てないと、同じ場所に体重がかかり続けるので、血の流れが悪くなり、床ずれができます。また、そこにずれ力加わるとより発生しやすくなります。

### 圧迫

① 細胞は血から栄養をもらっています。



② 血の流れが悪いと栄養がもらえません。



③ たうとう細胞が死んでしまいました。



床ずれ

### ずれ力

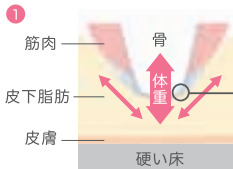

ハサミと同じ力  
ハサミで紙を切る時と同じ  
ような力がかかります。

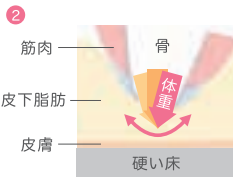

## 床ずれ

### 発生しやすい部位

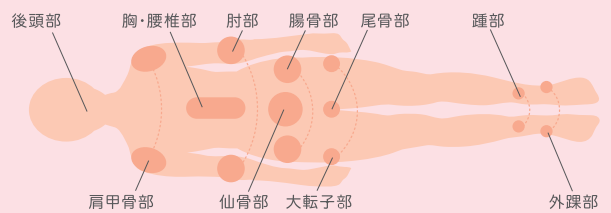

## まずは床ずれになりやすさを調べましょう

OHスケール 次の質問に答えると、床ずれになりやすさがわかります。

Q1 ベッドの上で自分で寝返りできますか？	A1	<ul style="list-style-type: none"> <li>・できる 0点</li> <li>・どちらでもない 1.5点</li> <li>・できない 3点</li> </ul>	<input type="checkbox"/> 点
Q2 お尻の骨の飛び出し具合は次のうちどれですか？ 	A2	<ul style="list-style-type: none"> <li>・正常 0点</li> <li>・軽度・中等度 1.5点</li> <li>・高度 3点</li> </ul>	<input type="checkbox"/> 点
Q3 むくみはありますか？	A3	<ul style="list-style-type: none"> <li>・いいえ 0点</li> <li>・はい 3点</li> </ul>	<input type="checkbox"/> 点
Q4 関節が硬くなって手足を伸ばしにくいですか？	A4	<ul style="list-style-type: none"> <li>・いいえ 0点</li> <li>・はい 1点</li> </ul>	<input type="checkbox"/> 点

合計点数は  
何点でしたか？

1点でもついた人は、  
床ずれになりやすい  
人です。また、点数が  
高い人ほど床ずれに  
なりやすい人です。

合計  点

### OHスケールとリスクレベル

合計点数	リスク	床ずれ発症率(目安)	治癒期間(目安)
0点	リスクなし・予防	—	—
1～3点	軽度リスク	約25%以下	40日
4～6点	中等度リスク	約26～65%	57日
7～10点	高度リスク	約66%以上	173日

## 使用者の介護環境も考えてマットレスを選びましょう

床ずれ防止用具は床ずれができてから使うだけでなく、床ずれができる前から「床ずれを防止」するために使う用具です。使用者の状態や床ずれになりやすさを把握し、マットレスを選びましょう。

合計点数	介護力あり	介護力なし	静止型	ハイブリッド型	圧切替型
0点	布団、ベッドマットレス	体圧分散式マットレス (静止型 厚さ10cm未満)	体圧分散性能と、安楽性や安定性のバランスに優れています。		
1~3点		体圧分散式マットレス (静止型 厚さ10cm以上) 上敷き型エアマットレスなど		ウレタンフォームとエアを組み合わせたマットレスです。	
4~6点	体圧分散式マットレス (静止型 厚さ10cm未満)	体圧分散式マットレス (静止型 厚さ10cm以上)			エアを自動的に出し入れし、圧がかかる場所を移動させるマットレスです。
7~10点	体圧分散式マットレス (静止型 厚さ10cm以上) 上敷き型エアマットレス ハイブリッド型など	コンピューター制御エアマットレス、 ハイブリッド型など			

**<リスク>**

- 予防~軽度
- 軽度~中度
- 中度~リスク保有者
- 軽度~リスク保有者

**<種類>**

- 圧切替型
- 静止型
- ハイブリッド

## 床ずれ対応マットレス一覧表

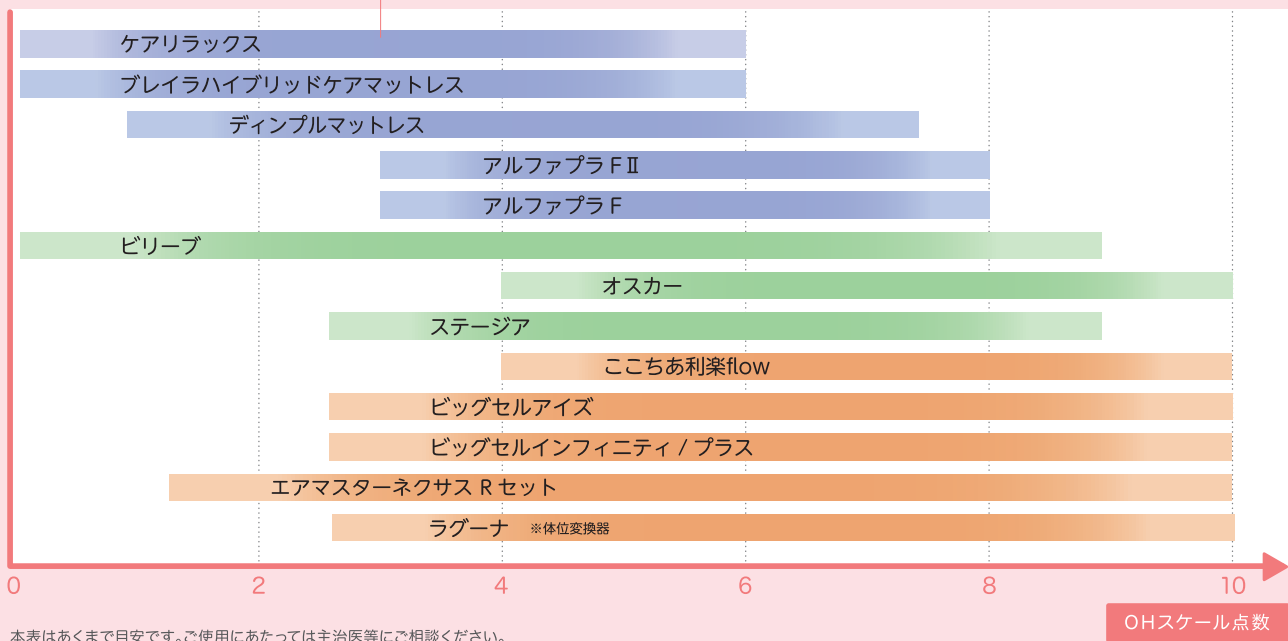

本表はあくまで目安です。ご使用にあたっては主治医等にご相談ください。

## よりよい介護のために

身体機能を維持・向上させたり、床ずれを防止するために、次のようなポイントで観察をして、必要なケアを実践しましょう。

観察ポイント例	必要なケア
<b>動作</b> 背上げの頻度 床上移動の仕方 起き上がりの仕方 移乗の仕方 かかとのずれ力	○質の高い動作介助 ○用具の利用
<b>身体状況・体位</b> 関節拘縮のレベル 円背のレベル 麻痺の箇所 側臥位の頻度 好意体位の有無	○質の高い動作介助 ○ポジショニング

※しみや汚れ、タバコのこげ跡など破損がひどい場合は、マットレスの実費を請求させていただきます。

床ずれ  
防止用具

体位  
変換器

認知症  
老人徘徊  
感知機器

手すり

歩行  
補助杖

歩行者

車椅子・  
車椅子  
付属品

スロープ

移動用  
リフト・  
つり具

介護保険  
購入  
対象品

販売品

情報



# 床ずれ防止用具

床ずれ  
防止用具

体位  
変換器

認知症  
老人徘徊  
感知機器

手すり

歩行  
補助杖

歩行器

車椅子・  
車椅子  
付属品

スロープ

移動用  
リフト・  
つり具

介護保険  
購入  
対象品

販売品

情報

## アルファプラシ 撥水・防水

予防～軽度 静止型

タイカ

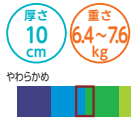

商品名	商品番号	商品コード
91cm幅 レギュラー	13-5570-1	00563-000103
91cm幅 ショート	13-5572-1	00563-000104
サイズ: 幅91×全長195 (ショート181) ×厚さ10cm マット重さ: 7.6kg (ショート7.1kg)		
商品名	商品番号	商品コード
83cm幅 レギュラー	13-5571-1	00563-000101
83cm幅 ショート	13-5573-1	00563-000102
サイズ: 幅83×全長195 (ショート181) ×厚さ10cm マット重さ: 6.9kg (ショート6.4kg)		
材質: シリコーンゲル/ポリウレタンフォーム (撥水・防水) カバー: 表地/ポリエステル 裏地/ポリウレタン		
ご利用者負担額 (1割)	500円 (2割) 1,000円 (3割) 1,500円	月額レンタル料金 5,000円

## アルファプラシ 通気

予防～軽度 静止型

タイカ

上層と中層に柔らかめの高弾性無膜ウレタンフォームを使用し、さらにアルファゲルを組み合わせて、床ずれが心配になり始めた方に適した体圧分散を行います。

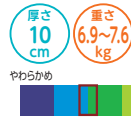

商品名	商品番号	商品コード
91cm幅 レギュラー	13-5606-1	00563-000093
サイズ: 幅91×全長195×厚さ10cm マット重さ: 7.6kg		
商品名	商品番号	商品コード
83cm幅 レギュラー	13-5607-1	00563-000091
サイズ: 幅83×全長195×厚さ10cm マット重さ: 6.9kg		
材質/マット: シリコーンゲル、ポリウレタンフォーム カバー: ポリエステル		
ご利用者負担額 (1割)	500円 (2割) 1,000円 (3割) 1,500円	月額レンタル料金 5,000円

## ディンプルマットレス

軽度～中度 静止型

ケープ

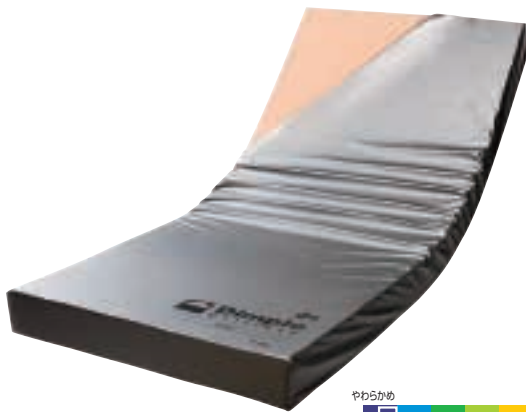

被験者/身長約155cm、体重約50kg、BMI値約20.8  
測定器/ABW社製 ERGO CLASSIC

材質/マット: (1、2層目面) ラバータッチウレタンフォーム、(2層目サイド、3層目) 高硬度ウレタンフォーム、カバー: (上面側面) ポリウレタンラミネート加工布、(下面) ナイロンオックス



商品名	商品番号	商品コード
90cm幅 レギュラー	13-5422-1	00206-000070
サイズ: 幅90×全長191×厚さ12cm 重さ: 6.6kg		
商品名	商品番号	商品コード
90cm幅 ショート	13-5447-1	00206-000070
サイズ: 幅90×全長180×厚さ12cm 重さ: 6.2kg		
商品名	商品番号	商品コード
83cm幅 レギュラー	13-5435-1	00206-000070
サイズ: 幅83×全長191×厚さ12cm 重さ: 6kg		
商品名	商品番号	商品コード
83cm幅 ショート	13-5448-1	00206-000070
サイズ: 幅83×全長180×厚さ12cm 重さ: 5.6kg		
ご利用者負担額 (1割)	500円 (2割) 1,000円 (3割) 1,500円	月額レンタル料金 5,000円

## アルファプラシ FII

軽度～中度 静止型

タイカ

床ずれ防止と快適な睡眠。  
自分で動く意欲を支える、寝返りサポートマットレス。

撥水・防水

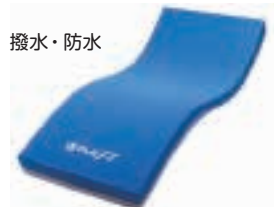

通気

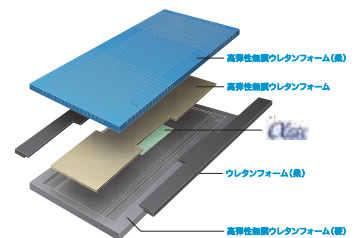
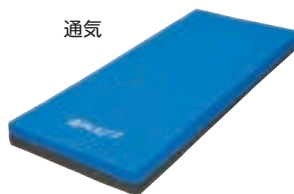

商品名	商品番号	商品コード
[撥水・防水]91cm幅 レギュラー	13-5737-1	00563-000129
[撥水・防水]91cm幅 ショート	13-5739-1	00563-000130
サイズ: 幅91×全長195 (ショート181) ×厚さ13cm 重さ: 9.0kg (ショート8.5kg)		
商品名	商品番号	商品コード
[撥水・防水]83cm幅 レギュラー	13-5736-1	00563-000126
[撥水・防水]83cm幅 ショート	13-5738-1	00563-000127
サイズ: 幅83×全長195 (ショート181) ×厚さ13cm 重さ: 8.3kg (ショート7.8kg)		
ご利用者負担額 (1割)	600円 (2割) 1,200円 (3割) 1,800円	月額レンタル料金 6,000円

商品名	商品番号	商品コード
[通気]91cm幅 レギュラー	13-5776-1	00563-000137
[通気]91cm幅 ショート	13-5778-1	00563-000138
サイズ: 幅91×全長195 (ショート181) ×厚さ13cm 重さ: 9.0kg (ショート8.5kg)		
商品名	商品番号	商品コード
[通気]83cm幅 レギュラー	13-5775-1	00563-000134
[通気]83cm幅 ショート	13-5777-1	00563-000135
サイズ: 幅83×全長195 (ショート181) ×厚さ13cm 重さ: 8.3kg (ショート7.8kg)		
ご利用者負担額 (1割)	600円 (2割) 1,200円 (3割) 1,800円	月額レンタル料金 6,000円

## ストレッチグライドマットレス

軽度~中度 静止型

**パラマウントベッド** マットレスが伸びて、背上げに伴う身体のずれを軽減します。身体の部位に応じた、ウレタンフォーム素材とカットインクの組み合わせにより、優れた体圧分散性能を発揮します。



清拭

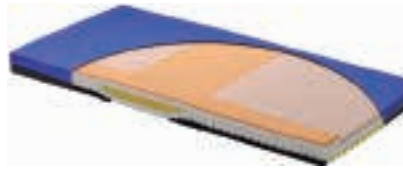

通気



材質/マット:ウレタンフォーム、ポリエステル カバー:ポリエステル、ポリウレタン

商品名	商品番号	商品コード
[清拭]91cm幅 レギュラー	13-5489-1	00170-000720
[清拭]91cm幅 ミニ	13-5490-1	00170-000721

サイズ:幅91×全長191(ミニ180)×厚さ12.5cm 重さ:9kg(ミニ8.5kg)

商品名	商品番号	商品コード
[清拭]83cm幅 レギュラー	13-5491-1	00170-000722
[清拭]83cm幅 ミニ	13-5492-1	00170-000723

サイズ:幅83×全長191(ミニ180)×厚さ12.5cm 重さ:8.5kg(ミニ8kg)

ご利用者負担額 (1割)	<b>500</b> 円	(2割)	1,000円	月額レンタル料金
		(3割)	1,500円	5,000円

材質/マット:ウレタンフォーム、ポリエステル カバー:ポリエステル、ウレタンフォーム

商品名	商品番号	商品コード
[通気]91cm幅 レギュラー	13-5493-1	00170-000725
[通気]91cm幅 ミニ	13-5494-1	00170-000726

サイズ:幅91×全長191(ミニ180)×厚さ12.5cm 重さ:9kg(ミニ8kg)

商品名	商品番号	商品コード
[通気]83cm幅 レギュラー	13-5495-1	00170-000727
[通気]83cm幅 ミニ	13-5496-1	00170-000728

サイズ:幅83×全長191(ミニ180)×厚さ12.5cm 重さ:8kg

ご利用者負担額 (1割)	<b>500</b> 円	(2割)	1,000円	月額レンタル料金
		(3割)	1,500円	5,000円

## エバープラウドマットレス(ドライタイプ)

エクストラソフト面 軽度~中度 静止型

**パラマウントベッド**

体圧分散、ずれ軽減、蒸れ軽減の3つの機能で床ずれ防止を多面的にサポート



エクストラソフト面

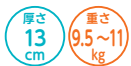

ソフト面

新素材「さらフェース」が蒸れを軽減し、床ずれ防止と、快適な就寝環境をサポート



新素材「さらフェース」が水分の侵入を防ぎながら、身体とマットレスの間に発生する水蒸気(蒸れ)をカバー表面で吸収します。吸収した水蒸気は、身体が接触していない部分から放出します。蒸れを軽減することで、床ずれ要因の1つといわれる皮膚湿潤にも配慮、床ずれ防止と快適な就寝環境をサポートします。

5層のウレタンフォームが、優れた体圧分散性を実現

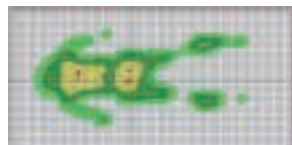

弾力性の異なるウレタンフォームを5層に合わせ、エクストラソフト面では静止型マットレス最高レベルの体圧分散性を発揮します。反対側のソフト面は反発性を高め、体圧分散性と動きやすさを両立しています。利用者様のADLなどの床ずれリスクに応じて使い分けすることができます。エクストラソフト面の最上層は非常にやわらかく、体圧分散性の高さに加えて身体への当たりが心地よく優しく感じられるように配慮しています。

材質/エクストラソフト面:ポリエステル50%、アクリル30%、ポリウレタン20%  
ソフト面:ポリエステル70%、ポリウレタン30%  
内カバー:ポリエステル100% クッション材:ポリウレタン・ポリエステル

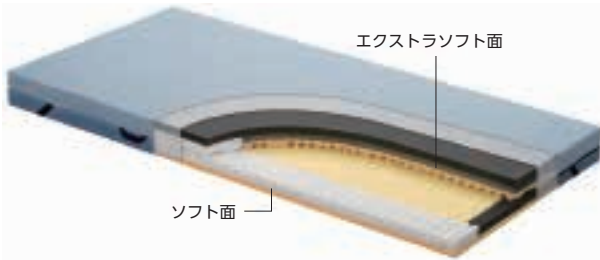

独自の生地「グライドシート」が背上げ時にかかるずれ力を軽減

マットレスのクッション材を、独自に開発した「グライドシート」で包むことで、カバーとクッション材とを滑りやすくしています。背上げ時には、カバーを滑らせることで背部や踵部に生ずるずれ力を軽減します。逆に背部は臀部は滑りにくい構造とし、臀部をしっかりと支えて骨盤を起こしやすくすることで、姿勢のくずれを抑えます。

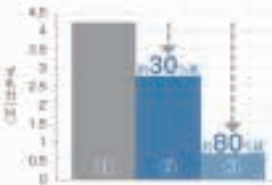

背上げ時に、身体に加わるずれ力の測定

商品名	商品番号	商品コード
91cm幅 レギュラー	13-5665-1	00170-000966

サイズ:幅91×全長191×厚さ13cm マット重さ:11kg

ご利用者負担額 (1割)	<b>500</b> 円	(2割)	1,000円	月額レンタル料金
		(3割)	1,500円	5,000円

商品名	商品番号	商品コード
91cm幅 ミニ	13-5666-1	00170-000967

サイズ:幅91×全長180×厚さ13cm マット重さ:10.5kg

ご利用者負担額 (1割)	<b>500</b> 円	(2割)	1,000円	月額レンタル料金
		(3割)	1,500円	5,000円

商品名	商品番号	商品コード
83cm幅 レギュラー	13-5667-1	00170-000968

サイズ:幅83×全長191×厚さ13cm マット重さ:10kg

ご利用者負担額 (1割)	<b>500</b> 円	(2割)	1,000円	月額レンタル料金
		(3割)	1,500円	5,000円

商品名	商品番号	商品コード
83cm幅 ミニ	13-5668-1	00170-000969

サイズ:幅83×全長180×厚さ13cm マット重さ:9.5kg

ご利用者負担額 (1割)	<b>500</b> 円	(2割)	1,000円	月額レンタル料金
		(3割)	1,500円	5,000円

床ずれ防止用具

体位変換器

認知症老人徘徊感知機器

手すり

歩行補助杖

歩行器

車椅子・車椅子付属品

スロープ

移動用リフト・つり具

介護保険購入対象品

販売品

情報



# 床ずれ防止用具

床ずれ  
防止用具

## ビリーブ

軽度～  
リスク保有者 ハイブリッド

モルテン

寝返りの頻度を感知し、最適な圧対策に導く  
自動フィッティングマットレス。



体位  
変換器

認知症  
老人徘徊  
感知機器

手すり

歩行  
補助杖

### 自動圧抜き機能

マットレスを背上げすると、自動的に「圧抜き」動作をおこない、さまざまな部位にかかる苦しさを緩和します。



### 端座位・ケア時の安定性

マットレスの下部および両サイドに安定支持フォームを配置することで安定性を高めています。



歩行器

車椅子・  
車椅子  
付属品

スロープ

移動用  
リフト・  
つり具

幅 13 cm 重さ 7.5~8.5 kg

材質/エアセル：ウレタンフィルム、フィッティングフォーム・安定支持フォーム・床着き防止フォーム：高耐久ウレタンフォーム、インナー保護フィルム：ウレタンフィルム、マットカバー：ウレタン合皮（制菌加工）

ビリーブは圧対策の自動運転で  
さまざまな利用者様に使用できるマットレスです

① 1台でいろいろな状態に対応できる！



選定が不要！

② 自動運転！  
コンセントに差し込むだけ  
条件設定—操作が不要



③ 利用者様の状態—寝返りなどの動きに合わせて、  
自動運転で必要な特性を出すので、  
マットレスの入れ替えが不要！

商品名	商品番号	商品コード
91cm幅 レギュラー	13-5803-1	00054-000567
サイズ：幅91×全長193×厚さ13cm 重さ：8.5kg		
ご利用者負担額 (1割)	650円	(2割) 1,300円 (3割) 1,950円
		月額レンタル料金 6,500円
商品名	商品番号	商品コード
91cm幅 ショート	13-5804-1	00054-000569
サイズ：幅91×全長182×厚さ13cm 重さ：8.0kg		
ご利用者負担額 (1割)	650円	(2割) 1,300円 (3割) 1,950円
		月額レンタル料金 6,500円
商品名	商品番号	商品コード
83cm幅 レギュラー	13-5805-1	00054-000566
サイズ：幅83×全長193×厚さ13cm 重さ：8.0kg		
ご利用者負担額 (1割)	650円	(2割) 1,300円 (3割) 1,950円
		月額レンタル料金 6,500円
商品名	商品番号	商品コード
83cm幅 ショート	13-5806-1	00054-000568
サイズ：幅83×全長182×厚さ13cm 重さ：7.5kg		
ご利用者負担額 (1割)	650円	(2割) 1,300円 (3割) 1,950円
		月額レンタル料金 6,500円

## ステージア

モルテン

体圧分散性能と除圧性能を向上し、さらにエアマットレスの弱点を対策

軽度～  
リスク保有者 ハイブリッド

●ステージアが備えている7つの特性

- 体圧分散性能
- 除圧性能
- ずれ力対策
- 寝心地
- 座位安定性
- むれ対策
- ひえ対策

●簡単なリモコン操作と場所を取らない内蔵式ポンプ

●安全・安心のための充実した設計

(安全：心臓マッサージなど緊急時はリハビリモードで素早い対応が可能)  
(安心：リハビリモード/背上げモード/強力除湿モード)



介護保険  
購入  
対象品

販売品

情報

幅 13 cm 重さ 9.5~11 kg

材質/マット：〈マイクロエアセル〉ウレタンフィルム〈フィッティング層・底着き防止層〉高耐久ウレタンフォーム、カバー：伸縮性ウレタン合皮  
消費電力：54W、1日約5.3円

商品名	商品番号	商品コード
91cm幅 レギュラー	13-5410-1	00054-000115
サイズ：幅91×全長193×厚さ13cm マット重さ：11kg		
商品名	商品番号	商品コード
91cm幅 ショート	13-5412-1	00054-000115
サイズ：幅91×全長182×厚さ13cm マット重さ：10.5kg		
商品名	商品番号	商品コード
83cm幅 レギュラー	13-5409-1	00054-000115
サイズ：幅83×全長193×厚さ13cm マット重さ：10kg		
商品名	商品番号	商品コード
83cm幅 ショート	13-5411-1	00054-000115
サイズ：幅83×全長182×厚さ13cm マット重さ：9.5kg		
ご利用者負担額 (1割)	700円	(2割) 1,400円 (3割) 2,100円
		月額レンタル料金 7,000円

## マイクロクライメイト ネクサスアイビー

### ケーブル

進化した床ずれ防止機能とベッドサイドの看護・介護ケアに役立つ機能を搭載



厚さ 12 cm  
重さ 7.7~8.1 kg

材質/エアセル: ポリウレタンフィルム表面シボ加工 (抗菌)、カバー: ポリウレタンフィルムラミネート加工布 (防水・制菌・伸縮)、ベースシート: ナイロンオックス、ポリエステルメッシュ、PVCラミネート加工布 ヘッドアップセンサユニット、ファンユニット (ケース部): ABS樹脂、消費電力:8W

### 床ずれ防止の新技術

「マイクロクライメイト対応のシステム」を搭載

皮膚局所の温度・湿度の上昇を抑えて床ずれ防止機能をバージョンアップ

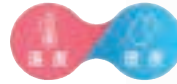

軽度〜  
リスク保有者 圧切替型

商品名	商品番号	商品コード
900タイプ CR-773	13-5881-1	00206-000162

サイズ:幅90×全長192×厚さ12cm マット重さ:8.1kg

ご利用者負担額 (1割)	(2割)	(3割)	月額レンタル料金
800 円	1,600 円	2,400 円	8,000 円

商品名	商品番号	商品コード
840タイプ CR-770	13-5880-1	00206-000161

サイズ:幅84×全長192×厚さ12cm マット重さ:7.7kg

ご利用者負担額 (1割)	(2割)	(3割)	月額レンタル料金
800 円	1,600 円	2,400 円	8,000 円

## オスカー

### モルテン

人の手で行うような優しい自動体位変換機能付き



●自動体位変換機能



厚さ 17 cm  
重さ 11.5~13.5 kg

材質/マット:ウレタンフィルム(フィッティング層・底着き防止層=高耐久ウレタンフォーム)、カバー:ウレタン合皮 消費電力:58W、1日約1.5~5.5円

●オスカーが備えている8つの特性

体圧分散性能	除圧性能	すれ力対策	寝心地	座位安定性	むれ対策	ひえ対策	体位変換
--------	------	-------	-----	-------	------	------	------

●簡単なリモコン操作と場所を取らない内蔵式ポンプ

●安全・安心のための充実した設計

(安全:心臓マッサージなど緊急時に素早く対応できるCPRボタン/CPRユニット)

(安心:リハビリモード/背上げモード/強力除湿モード)

商品名	商品番号	商品コード
91cm幅 レギュラー	13-5466-1	00054-000137

サイズ:幅91×全長193×厚さ17cm マット重さ:13.5kg

商品名	商品番号	商品コード
91cm幅 ショート	13-5468-1	00054-000137

サイズ:幅91×全長182×厚さ17cm マット重さ:13kg

商品名	商品番号	商品コード
83cm幅 レギュラー	13-5465-1	00054-000137

サイズ:幅83×全長193×厚さ17cm マット重さ:12kg

商品名	商品番号	商品コード
83cm幅 ショート	13-5467-1	00054-000137

サイズ:幅83×全長182×厚さ17cm マット重さ:11.5kg

ご利用者負担額 (1割)	(2割)	(3割)	月額レンタル料金
900 円	1,800 円	2,700 円	9,000 円

## マイクロクライメイト ビッグセルアイズ

### ケーブル

優れた体圧分散性能に加え、床ずれ発生の新たな外的要因である Microclimate 「皮膚局所の温度・湿度」にも対応する次世代のエアマットレス。



厚さ 15 cm  
重さ 6.5~6.8 kg

材質/エアセル: ポリウレタンフィルム表面シボ加工 (抗菌)、カバー: ポリウレタンフィルムラミネート加工布 (防水・制菌・防炎・透湿・伸縮)、ベースシート: (側面・下面) ナイロンオックス、ポリエステルメッシュ (すべり止め部) ポリウレタンフィルムラミネート加工布 ヘッドアップセンサ: ABS樹脂 (ケース部) 換気ユニット: ABS樹脂 (ケース部) 消費電力:8W



### 利用シーン

- 経管栄養投与で背上げをする方
- 長時間の背上げのため、床ずれリスクが高い方
- 誤嚥性肺炎の予防で長時間背上げをする方
- 呼吸困難を軽減するために長時間背上げをする方



中度〜  
リスク保有者 圧切替型

商品名	商品番号	商品コード
900タイプ CR-753	13-5754-1	00206-000141

サイズ:幅90×全長192×厚さ15cm マット重さ:6.8kg

ご利用者負担額 (1割)	(2割)	(3割)	月額レンタル料金
900 円	1,800 円	2,700 円	9,000 円

商品名	商品番号	商品コード
900ショートタイプ CR-757	13-5756-1	00206-000143

サイズ:幅90×全長180×厚さ15cm マット重さ:6.5kg

ご利用者負担額 (1割)	(2割)	(3割)	月額レンタル料金
900 円	1,800 円	2,700 円	9,000 円

床ずれ  
防止用具

体位  
変換器

認知症  
老人徘徊  
感知機器

手すり

歩行  
補助杖

歩行器

車椅子・  
車椅子  
付属品

スロープ

移動用  
リフト・  
つり具

介護保険  
購入  
対象品

販売品

情報



# 体位変換器

## ラグーナ

15分毎に小さな体位変換を繰り返す「スモールチェンジ機能」搭載。

非課税 厚さ 13.5cm 重さ 7.8~8.6kg

床ずれ  
防止用具

ケーブル



体位  
変換器



### ●操作パネル

使いやすい操作パネルで全ての操作が簡単に行えます。



認知症  
老人徘徊  
感知機器

手すり

### ●スモールチェンジで床ずれを防止

スモールチェンジ機能は、骨盤を中心に対角線上の小さな体位変換を自動化したシステムです。ラグーナはご利用者にとって身体のずれが小さく、違和感のない、「安心」、「安楽」な環境を提供します。

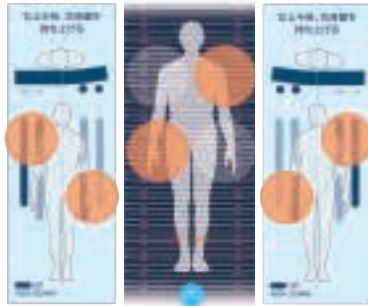

歩行  
補助杖

### ●ハイブリッド構造でムレを防止

「圧切替」×「スモールチェンジ」×「ムレ対策素材」が、マットレス内の熱や湿気を排気します。

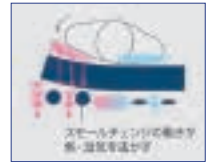

歩行器

### ●自動ヘッドアップ対応機能

マットレスに内蔵したセンサがヘッドアップ角度を検知。角度に応じて、マットレスのやわらかさと動きを最適な状態に自動調整します。



底づき防止 エアセルが体重をしっかり支え、底づきのリスクを防ぎます。

車椅子・  
車椅子  
付属品

材質/カバー：ポリウレタンフィルムラミネート加工布(防水・透湿・制菌・伸縮・防炎)

商品名	商品番号	商品コード
900タイプレギュラー	14-5603-0	00206-000103
サイズ：幅90×全長192×厚さ13.5cm マット重さ：8.6kg		
ご利用者負担額 (1割)	800 円	(2割) 1,600 円 (3割) 2,400 円
月額レンタル料金	8,000 円	
商品名	商品番号	商品コード
900タイプショート	14-5605-0	00206-000105
サイズ：幅90×全長180×厚さ13.5cm マット重さ：8.2kg		
ご利用者負担額 (1割)	800 円	(2割) 1,600 円 (3割) 2,400 円
月額レンタル料金	8,000 円	

スロープ

商品名	商品番号	商品コード
840タイプレギュラー	14-5602-0	00206-000102
サイズ：幅84×全長192×厚さ13.5cm マット重さ：8.2kg		
ご利用者負担額 (1割)	800 円	(2割) 1,600 円 (3割) 2,400 円
月額レンタル料金	8,000 円	
商品名	商品番号	商品コード
840タイプショート	14-5604-0	00206-000104
サイズ：幅84×全長180×厚さ13.5cm マット重さ：7.8kg		
ご利用者負担額 (1割)	800 円	(2割) 1,600 円 (3割) 2,400 円
月額レンタル料金	8,000 円	

移動用  
リフト・  
つり具

## ライトターンCタイプ

アイ・ソネックス

材質/表:ポリウレタンソフトレザー、クッション:ウレタン複合機  
芯材:ポリプロピレン

重さ 0.95kg

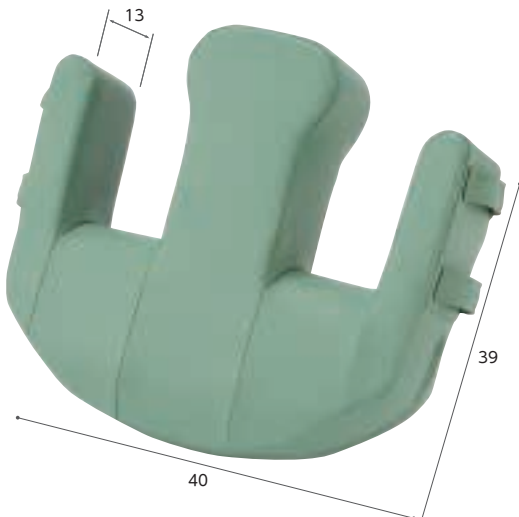

介護保険  
購入  
対象品



※ ご使用時は、ベッド上でのご利用者の位置に注意しながら介助してください。

販売品

てこの原理で負担少なく体位変換ができます。排泄ケアの省力化などに。

情報

商品名	商品番号	商品コード
ライトターンCタイプ	14-5411-1	00149-000017
ご利用者負担額 (1割)	150 円	(2割) 300 円 (3割) 450 円
月額レンタル料金	1,500 円	

## ロンボポジショニングクッション 防水カバーセット

ケープ

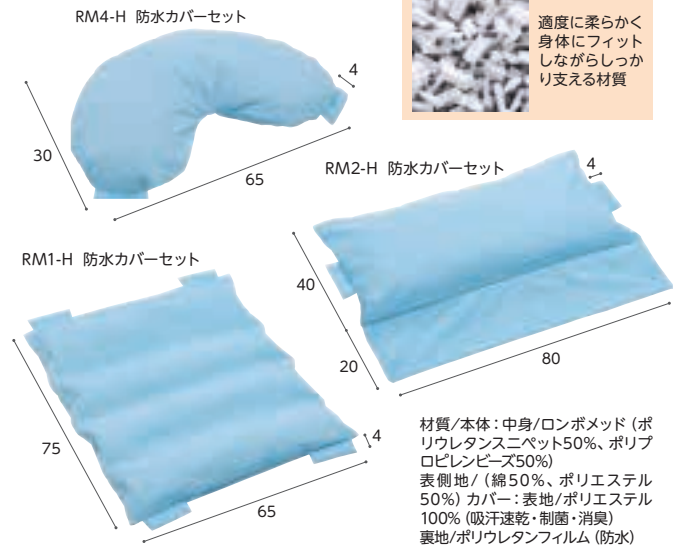

## 医療機関が導入する人気のブランド

目的やシーンに応じて自在に使える体位変換用クッション



商品名	商品番号	商品コード
<b>RM4-H 防水カバーセット</b>	14-5684-1	00206-000135
サイズ: 幅30×長さ65cm (+ハンドル部4cm)		
ご利用者負担額 (1割)	<b>100</b> 円	(2割) 200 円 (3割) 300 円 月額レンタル料金 1,000 円
商品名	商品番号	商品コード
<b>RM2-H 防水カバーセット</b>	14-5683-1	00206-000134
サイズ: 幅40cm (+フラップ部20cm) ×長さ80cm (+ハンドル部4cm)		
ご利用者負担額 (1割)	<b>100</b> 円	(2割) 200 円 (3割) 300 円 月額レンタル料金 1,000 円
商品名	商品番号	商品コード
<b>RM1-H 防水カバーセット</b>	14-5682-1	00206-000133
サイズ: 幅75×長さ65cm (+ハンドル部4cm)		
ご利用者負担額 (1割)	<b>100</b> 円	(2割) 200 円 (3割) 300 円 月額レンタル料金 1,000 円

床ずれ  
防止用具

体位  
変換器

認知症  
老人徘徊  
感知機器

手すり

## エニモRモデル防水カバーセット

ケープ

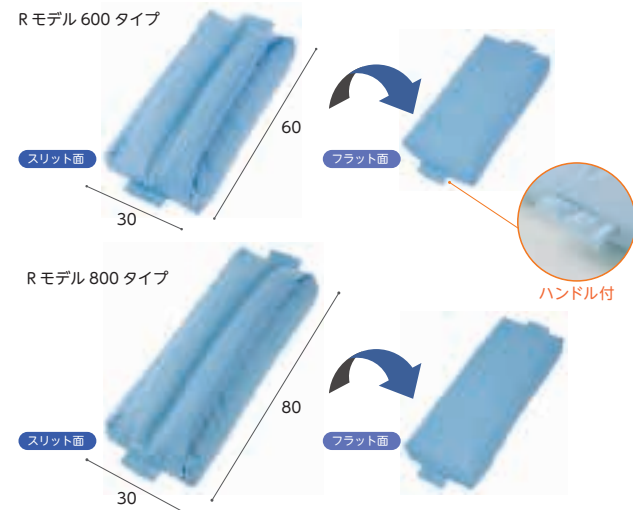

美しい30度側臥位をつくるポジショニングクッション。  
上半身と下半身どちらにもフィットするリバーシブル構造

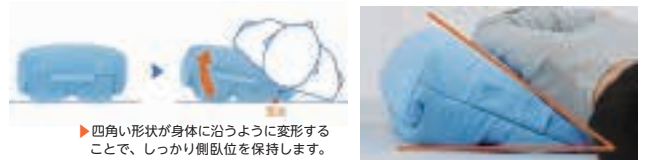

材質/本体: 中身/ポリウレタンフォーム100%  
表側地/ポリエステル80% 綿20%  
カバー: 表地/ポリエステル100% (吸汗速乾・制菌・消臭) 裏地/ポリウレタンフィルム (防水)

商品名	商品番号	商品コード
<b>Rモデル600タイプ</b>	14-5728-1	00206-000148
サイズ: 約幅30×長さ60cm		
ご利用者負担額 (1割)	<b>200</b> 円	(2割) 400 円 (3割) 600 円 月額レンタル料金 2,000 円
商品名	商品番号	商品コード
<b>Rモデル800タイプ</b>	14-5729-1	00206-000149
サイズ: 約幅30×長さ80cm		
ご利用者負担額 (1割)	<b>200</b> 円	(2割) 400 円 (3割) 600 円 月額レンタル料金 2,000 円

歩行  
補助杖

歩行器

車椅子・  
車椅子  
付属品

スロープ

移動用  
リフト・  
つり具

## スマイルシート

タイク

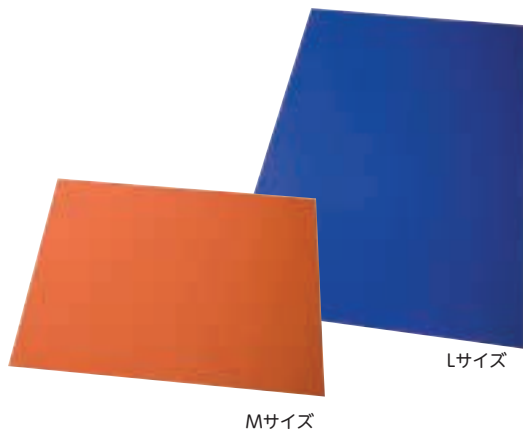

パラシュート用の生地を使用している為、滑りが良く丈夫です。洗濯・清拭消毒できます。

Lサイズはほぼ全身をカバーできるので、より多くの場面で活用できます。

使用例

1.敷き込み方



スマイルシートを二つ折りにして患者さんとマットレスの間に敷き込みます。

2.はずし方



ベッド全体にスマイルシートが広がるように引き出します。



患者さんを支えながら、腰や太ももの隙間から交互に引っ張って抜きとります。

商品名	商品番号	商品コード
<b>Mサイズ オレンジ</b>	14-5509-1	00563-000051
サイズ: 幅145 × 長さ100cm 材質/ナイロン100%		
ご利用者負担額 (1割)	<b>100</b> 円	(2割) 200 円 (3割) 300 円 月額レンタル料金 1,000 円
商品名	商品番号	商品コード
<b>Lサイズ ブルー</b>	14-5510-1	00563-000052
サイズ: 幅145 × 長さ200cm 材質/ナイロン100%		
ご利用者負担額 (1割)	<b>140</b> 円	(2割) 280 円 (3割) 420 円 月額レンタル料金 1,400 円

介護保険  
購入  
対象品

販売品

情報



# 認知症老人徘徊感知機器

## bio next(人感センサーなし)

### バイオシルバー

故障、誤報、失報が極めて少ない究極の離床センサーです。心拍・呼吸・体動の「生体信号」で感知するセンサーマットで、離床、徘徊を専用受信機へ素早くお知らせします。

#### 非接触、非拘束

マットレスの下に設置するため非接触・非拘束で使用でき、ご利用者様の肉体的・精神的負担の軽減につながります。

#### ナースコール連動

ナースコール接続ケーブル、分配器（いずれも別売）を使用することで、既存のナースコールシステムと連動が可能です。

#### ポータブル受信機

持ち運びに便利なポケットサイズ。音と光でお知らせします。1台で最大9名までの見守りが可能です。



無線到達距離は見通しで約 100m です。  
(建物の構造、環境によって異なる場合がございます。)

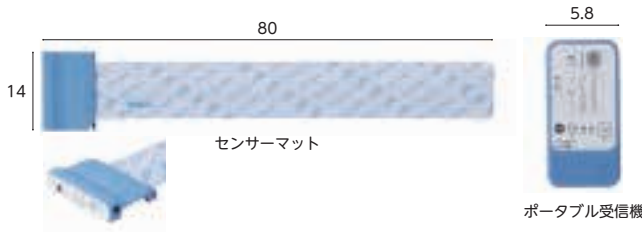

商品名	商品番号	商品コード
bio next(人感センサーなし)	01-0539-1	01332-000012
ご利用者負担額 (1割)	500 円	月額レンタル料金 5,000 円
	(2割) 1,000 円	
	(3割) 1,500 円	

床ずれ  
防止用具

体位  
変換器

認知症  
老人徘徊  
感知機器

手すり

歩行  
補助杖

歩行器

車椅子・  
車椅子  
付属品

スロープ

移動用  
リフト・  
つり具

介護保険  
購入  
対象品

販売品

情報

## 家族コール3 メロディチャイム

### テクノスジャパン

**3A メロディチャイム** 床に足を着くと、メロディチャイムで知らせます。ベッドサイドや出入り口にも手軽に設置ができるマットタイプのセンサーです。

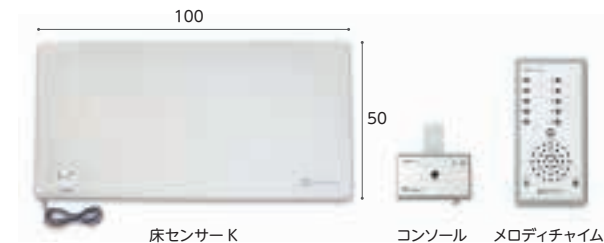
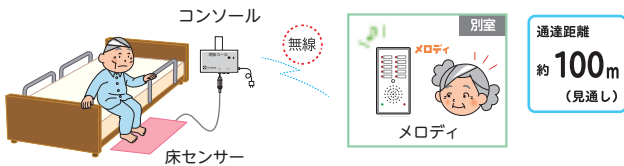

**3B メロディチャイム** 起き上がると、メロディチャイムで知らせます。上体の下に敷くシートタイプのセンサーです。

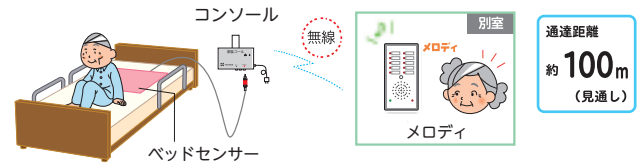

**3C メロディチャイム** 照射範囲に入ると、メロディチャイムで知らせます。センサーが目立たないので便利。設置場所によってさまざまな使い方ができます。

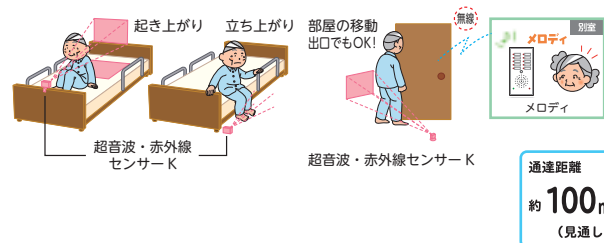

商品名	商品番号	商品コード
3A・メロディチャイム	01-0484-1	00318-000146
ご利用者負担額 (1割)	600 円	月額レンタル料金 6,000 円
	(2割) 1,200 円	
	(3割) 1,800 円	
商品名	商品番号	商品コード
3B・メロディチャイム	01-0485-1	00318-000147
ご利用者負担額 (1割)	600 円	月額レンタル料金 6,000 円
	(2割) 1,200 円	
	(3割) 1,800 円	

商品名	商品番号	商品コード
3C・メロディチャイム(自在クランプ)	01-0486-1	00318-000148
商品名	商品番号	商品コード
3C・メロディチャイム(固定スタンド)	01-0487-1	00318-000148
ご利用者負担額 (1割)	600 円	月額レンタル料金 6,000 円
	(2割) 1,200 円	
	(3割) 1,800 円	

## お散歩コール OGP-1

テクノスジャパン

家から出ようとするお知らせ。  
介護保険レンタル可能、自費でオプションサービスが使えます。



### 介護保険レンタル対象

屋外へ出ると見守りガイドがアラーム音でお知らせします。

### 介護保険対象外

徘徊感知機器の機能に加え、外出中に異常があると「現在地情報」をメールでお知らせします。



お散歩タグ

見守りガイド

商品名	商品番号	商品コード
お散歩コール OGP-1	01-0620-1	00318-000179
ご利用者負担額 (1割)	900 円	月額レンタル料金 9,000 円
	(2割) 1,800 円	
	(3割) 2,700 円	

床ずれ  
防止用具

体位  
変換器

認知症  
老人徘徊  
感知機器

手すり

## 家族コール3 スマート

テクノスジャパン

### 3A スマート 床に足を着くと、スマートKで知らせます。

ベッドサイドや出入り口にも手軽に設置ができるマットタイプのセンサーです。

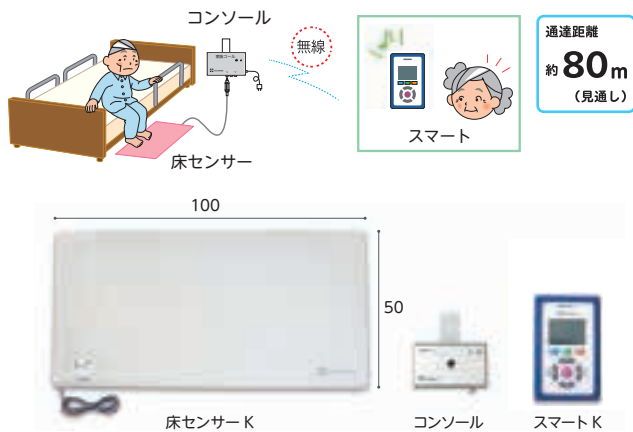

床センサー-K

コンソール

スマートK

### 3B スマート 起き上がると、スマートKで知らせます。

上体の下に敷くシートタイプのセンサーです。

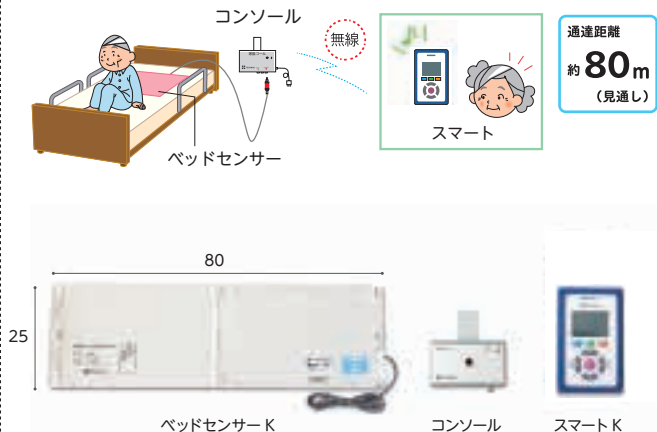

ベッドセンサー-K

コンソール

スマートK

### 3C スマート 赤外線センサーで離床・徘徊行動を検知します。

センサーが目立たないので便利。設置場所によってさまざまな使い方ができます。



超音波・赤外線センサー-K  
(自在クランプ) (固定スタンド)

スマートK

商品名	商品番号	商品コード
3A・スマート	01-0488-1	00318-000150
ご利用者負担額 (1割)	600 円	月額レンタル料金 6,000 円
	(2割) 1,200 円	
	(3割) 1,800 円	
商品名	商品番号	商品コード
3B・スマート	01-0489-1	00318-000151
ご利用者負担額 (1割)	600 円	月額レンタル料金 6,000 円
	(2割) 1,200 円	
	(3割) 1,800 円	

商品名	商品番号	商品コード
3C・スマート(自在クランプ)	01-0490-1	00318-000152
商品名	商品番号	商品コード
3C・スマート(固定スタンド)	01-0491-1	00318-000152
ご利用者負担額 (1割)	600 円	月額レンタル料金 6,000 円
	(2割) 1,200 円	
	(3割) 1,800 円	

歩行  
補助杖

歩行器

車椅子・  
車椅子  
付属品

スロープ

移動用  
リフト・  
つり具

介護保険  
購入  
対象品

販売品

情報

床ずれ  
防止用具

体位  
変換器

認知症  
老人徘徊  
感知機器

手すり

歩行  
補助杖

歩行器

車椅子・  
車椅子  
付属品

スロープ

移動用  
リフト・  
つり具

介護保険  
購入  
対象品

販売品

情報

## バディーI / バディーI (Y)

モルテン



突っ張ることにより高い安全性と生活動作を広げる垂直型手すり。  
部屋の壁(端)や角(隅)にぴったり付けた複数本連結も可能。



バディーI 十字型

バディーI (Y) 十字型

屋内 歩行 立ち座り 立位保持

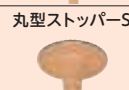
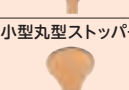
 十字型ストッパー	<p>梁をしっかりとつかまえる安定感抜群の標準ストッパー。設置場所に制限がない場合に。</p>	<p>新I型ストッパー2個仕様</p> <ul style="list-style-type: none"> <li>●天井側</li> <li>●床側</li> </ul> <p>※バディーI (Y) 専用</p>	<p>壁(端)にぴったり付けたい場合に最適です。必ず梁のある場所へ設置してください。</p>
 I型/新I型ストッパー	<p>壁際に寄せて設置する場合に。必ず梁のある場所へ設置してください。</p>	<p>コーナーストッパー仕様</p> <ul style="list-style-type: none"> <li>●天井側</li> <li>●床側</li> </ul> <p>※バディーI (Y) 専用</p>	<p>部屋の角(隅)にぴったり付けたい場合に最適です。必ず梁のある場所へ設置してください。</p>
 丸型ストッパー	<p>天井の隅(角)に寄せて設置する場合に。</p>		
 丸型ストッパーS	<p>部屋の隅に設置する場合に。必ず梁のある場所へ設置してください。</p>		
 小型丸型ストッパー	<p>トイレなど狭い場所の天井で使うときの隅(角)専用ストッパーです。</p> <p>※バディーI (Y) には使えません。</p>		

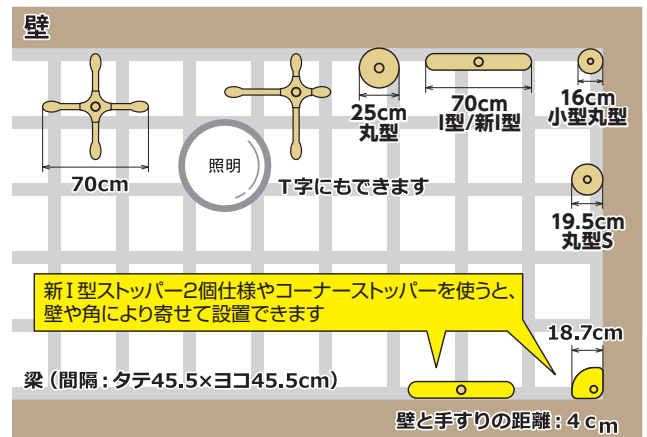

浴室など、水気のある場所や屋外では使用できません。

商品名	商品番号	商品コード
バディーI 十字型	27-6323-1	00054-000054
手すり部直径: 3.65cm 重さ: 7.5kg		
バディーI I型	27-6562-1	00054-000054
手すり部直径: 3.65cm 重さ: 7.1kg		
バディーI 新I型	27-7835-1	00054-000054
手すり部直径: 3.65cm 重さ: 7.1kg		
バディーI 丸型	27-6561-1	00054-000054
手すり部直径: 3.65cm 重さ: 6.8kg		
バディーI 丸型S	27-7837-1	00054-000054
手すり部直径: 3.65cm 重さ: 6.5kg		
バディーI 小型丸型	27-6600-1	00054-000054
手すり部直径: 3.65cm 重さ: 6.4kg		
ご利用者負担額 (1割)	250 円	(2割) 500 円 (3割) 750 円
月額レンタル料金	2,500 円	

商品名	商品番号	商品コード
バディーI (Y) 十字型	27-7832-1	00054-000054
手すり部直径: 3.65cm 重さ: 7.1kg		
バディーI (Y) I型	27-7834-1	00054-000054
手すり部直径: 3.65cm 重さ: 6.6kg		
バディーI (Y) 新I型	27-7836-1	00054-000054
手すり部直径: 3.65cm 重さ: 6.6kg		
バディーI (Y) 丸型	27-7833-1	00054-000054
手すり部直径: 3.65cm 重さ: 6.0kg		
バディーI (Y) 丸型S	27-7838-1	00054-000054
手すり部直径: 3.65cm 重さ: 5.7kg		
ご利用者負担額 (1割)	250 円	(2割) 500 円 (3割) 750 円
月額レンタル料金	2,500 円	
バディーI (Y) 新I型ストッパー2個仕様	27-7776-1	00054-000468
手すり部直径: 3.65cm 重さ: 7.4kg		
ご利用者負担額 (1割)	250 円	(2割) 500 円 (3割) 750 円
月額レンタル料金	2,500 円	
バディーI (Y) コーナーストッパー仕様	27-7777-1	00054-000467
手すり部直径: 3.65cm 重さ: 5.6kg		
ご利用者負担額 (1割)	250 円	(2割) 500 円 (3割) 750 円
月額レンタル料金	2,500 円	

## クロスバー 固定式/跳ね上げ式

モルテン

何本つないでも、段差のない連結(高さが同一)が可能。



商品名	商品番号	商品コード
固定式 40cm	27-6409-1	00054-000337
固定式 60cm	27-6410-1	00054-000338
固定式 90cm	27-6411-1	00054-000339
固定式 1.2m	27-6344-1	00054-000340
固定式 1.6m	27-6345-1	00054-000341
固定式 2.0m	27-6346-1	00054-000342

直径: 3.5cm

ご利用者負担額 (1割) **100**円 (2割) **200**円 (3割) **300**円 月額レンタル料金 **1,000**円



商品名	商品番号	商品コード
跳ね上げ式 40cm	27-6406-1	00054-000331
跳ね上げ式 60cm	27-6407-1	00054-000332
跳ね上げ式 90cm	27-6408-1	00054-000333
跳ね上げ式 1.2m	27-6326-1	00054-000334
跳ね上げ式 1.6m	27-6343-1	00054-000335
跳ね上げ式 2.0m	27-6327-1	00054-000336

直径: 3.5cm

ご利用者負担額 (1割) **100**円 (2割) **200**円 (3割) **300**円 月額レンタル料金 **1,000**円

床ずれ  
防止用具

体位  
変換器

認知症  
老人徘徊  
感知機器

手すり

## L型サイドバー/丸型ストッパー

モルテン

L型サイドバーは必ずパディー1の下部に丸型ストッパーを使用してください。ただし本体がパディー1(Y)の場合は不要です。

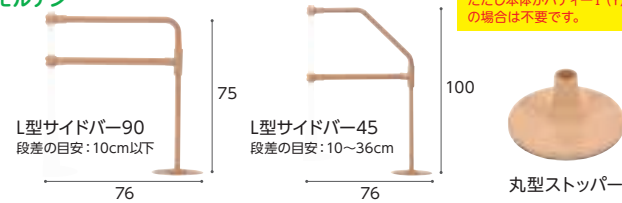

商品名	商品番号	商品コード
L型サイドバー-90	27-6365-1	00054-000065

段差: 10cm以下にぎり手直径: 3.5cm 重さ: 3.1kg

商品名	商品番号	商品コード
L型サイドバー-45	27-6366-1	00054-000066

段差: 10 ~ 36cm にぎり手直径: 3.5cm 重さ: 3.5kg

ご利用者負担額 (1割) **150**円 (2割) **300**円 (3割) **450**円 月額レンタル料金 **1,500**円

商品名	商品番号	商品コード
丸型ストッパー	27-6347-1	00054-000061

サイズ: 直径25cm 重さ: 0.7kg

ご利用者負担額 (1割) **0**円 (2割) **0**円 (3割) **0**円 月額レンタル料金 **0**円

## サイドバー

モルテン

重さ  
0.65  
kg

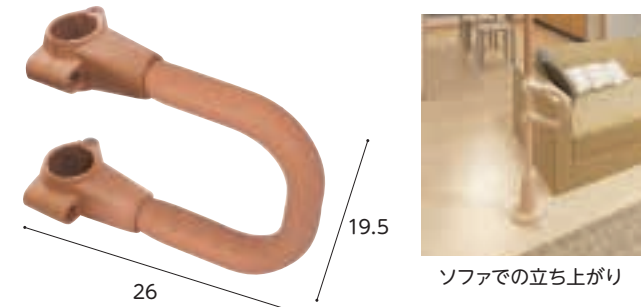

立ち座りや寝返りをサポート

商品名	商品番号	商品コード
サイドバー	27-6325-1	00054-000055

サイズ: 幅26×高さ19.5cm

ご利用者負担額 (1割) **50**円 (2割) **100**円 (3割) **150**円 月額レンタル料金 **500**円

歩行  
補助杖

歩行器

車椅子・  
車椅子  
付属品

スロープ

移動用  
リフト・  
つり具

## クロスバー取り付けブラケット

モルテン

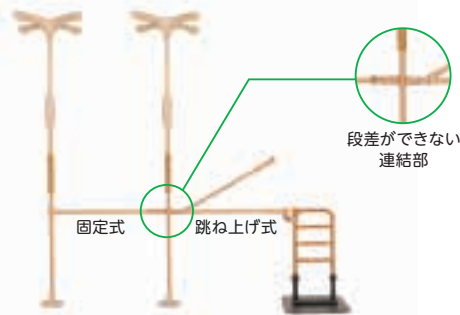

【設置条件】 ※安全上、連結できない組み合わせもあります。設置前に必ずご確認ください。

**警告** クロスバーの跳ね上げ式を使用する場合は、ロック部(跳ね上げ側)がルーツ側になるように設置してください。また、ルーツ同士を連結する場合には、クロスバーの跳ね上げ式を使用しないでください。

下記の組み合わせは手すりが不安定になるなど安全上の理由から使用できません。

**警告** ①ルーツセンタータイプまたはスモールタイプが複数設置される場合  
②中央にルーツセンタータイプまたはルーツスモールタイプが設置される場合

廊下などの長い距離の歩行をサポート



※複数本を繋ぐこともできます。段差のない連結(高さが同一)が可能です。

※ルーツシリーズと連結する場合は、クロスバー取り付けブラケットを使用してください。

商品名	商品番号	商品コード
クロスバー取り付けブラケット	27-6870-1	00054-000228

サイズ: 幅5.5×高さ12×長さ13.5cm 重さ: 0.2kg

ご利用者負担額 (1割) **50**円 (2割) **100**円 (3割) **150**円 月額レンタル料金 **500**円

介護保険  
購入  
対象品

販売品

情報

床ずれ  
防止用具

体位  
変換器

認知症  
老人徘徊  
感知機器

手すり

歩行  
補助杖

歩行器

車椅子・  
車椅子  
付属品

スロープ

移動用  
リフト・  
つり具

介護保険  
購入  
対象品

販売品

情報

## ベスポジ-e

DIPPERホクメイ

基本セット  
ベスポジ-e



基本セット  
ベスポジ-e耐水



基本セット 丸型・T型 屋内 歩行 立ち座り 移乗 座位保持 立位保持

基本セット 丸型・T型 耐水 屋内 段差解消 歩行 立位保持

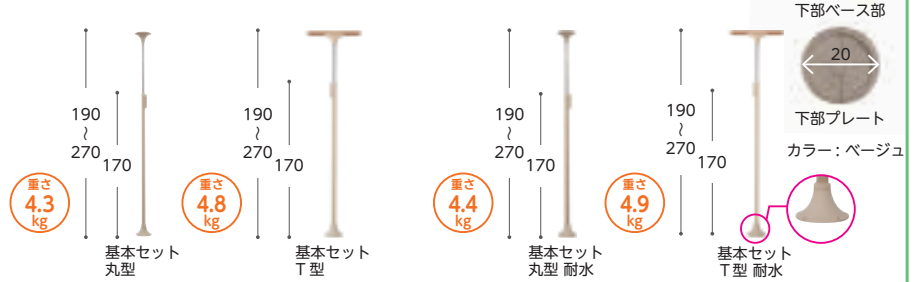

### 基本セット ベスポジ-e

商品名	
基本セット 丸型	
商品番号	商品コード
27-6847-1	00254-000052
商品名	
基本セット T型	
商品番号	商品コード
27-6846-1	00254-000051
手すり部直径:4.5cm 天井ベース直径:20cm(丸型) 幅60×奥行12cm(T型)	
ご利用者負担額(1割)	250円
(2割)	500円
(3割)	750円
月額レンタル料金	2,500円

### 基本セット ベスポジ-e 耐水

商品名	
基本セット 丸型 耐水	
商品番号	商品コード
27-6845-1	00254-000053
商品名	
基本セット T型 耐水	
商品番号	商品コード
27-6844-1	00254-000066
手すり部直径:4.5cm 天井ベース直径:20cm(丸型耐水) 幅60×奥行12cm(T型耐水)	
ご利用者負担額(1割)	300円
(2割)	600円
(3割)	900円
月額レンタル料金	3,000円

商品名

### ウェーブ型手すり

商品番号	商品コード
27-6924-1	00254-000130

### ウェーブ型手すりロング

商品番号	商品コード
27-6927-1	00254-000133
ご利用者負担額(1割)	100円
(2割)	200円
(3割)	300円
月額レンタル料金	1,000円

ウェーブ型  
手すりロング

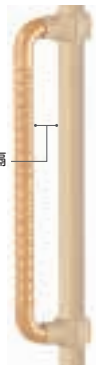

ウェーブ型  
手すり



### グリップアーム-e

サイズ

5P斜

商品番号	商品コード
27-6928-1	00254-000142

サイズ

5P

商品番号	商品コード
27-6929-1	00254-000143

サイズ

3P

商品番号	商品コード
27-6930-1	00254-000144

ご利用者負担額(1割)	100円
(2割)	200円
(3割)	300円
月額レンタル料金	1,000円



商品名

### 膝当て手すり

商品番号	商品コード
27-6921-1	00254-000127

### 肘置き手すり

商品番号	商品コード
27-6922-1	00254-000128

### プッシュ手すり

商品番号	商品コード
27-6923-1	00254-000129

### 円型手すり

商品番号	商品コード
27-6925-1	00254-000131

### 角型手すり

商品番号	商品コード
27-6926-1	00254-000132

ご利用者負担額(1割)	100円
(2割)	200円
(3割)	300円
月額レンタル料金	1,000円

膝当て手すり



肘置き手すり



プッシュ手すり



円型手すり



角型手すり



### 玄関アーム レギュラー

商品番号	商品コード
27-6671-1	00254-000159
対応段差:0~40cm(無段階) 手すり部直径:3.5cm	
ご利用者負担額(1割)	200円
(2割)	400円
(3割)	600円
月額レンタル料金	2,000円



セット内容  
・特殊滑り止めシート 1点  
・補助ベース 1点  
・丸グリップ 2点  
・玄関アーム 1点

ベスポジ-e

DIPPERホクメイ

基本セットに取り付けて使用する手すりのセットです。

システム伸縮手すり固定セット

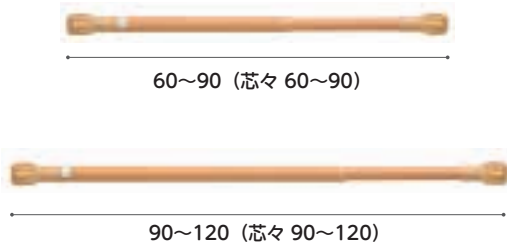

システム伸縮手すり曲げセット

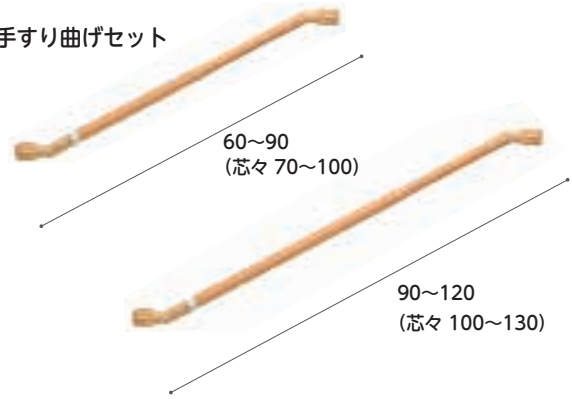

システム木手すり取り外しセット



システム木手すり跳ね上セット

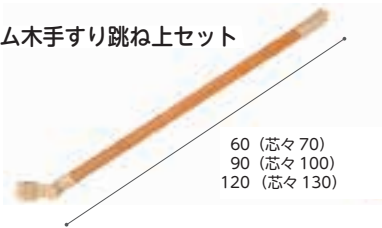

システム木手すり固定セット



システム木手すり曲げセット

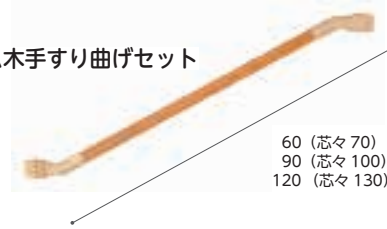

商品名		商品名		商品名		商品名	
システム伸縮手すり固定セット		システム伸縮手すり固定セット		システム伸縮手すり曲げセット		システム伸縮手すり曲げセット	
サイズ		サイズ		サイズ		サイズ	
60~90cm		90~120cm		60~90cm		90~120cm	
商品番号	商品コード	商品番号	商品コード	商品番号	商品コード	商品番号	商品コード
27-6970-1	00254-000169	27-6971-1	00254-000170	27-6972-1	00254-000171	27-6973-1	00254-000172
ご利用者負担額(1割)		150円		150円		150円	
(2割)	300円 月額レンタル	(2割)	300円 月額レンタル	(2割)	300円 月額レンタル	(2割)	300円 月額レンタル
(3割)	450円 総	(3割)	450円 総	(3割)	450円 総	(3割)	450円 総
1,500円		1,500円		1,500円		1,500円	
商品名		商品名		商品名		商品名	
システム木手すり取り外しセット		システム木手すり取り外しセット		システム木手すり取り外しセット		システム木手すり跳ね上げセット	
サイズ		サイズ		サイズ		サイズ	
60cm		90cm		120cm		60cm	
商品番号	商品コード	商品番号	商品コード	商品番号	商品コード	商品番号	商品コード
27-6940-1	00254-000116	27-6941-1	00254-000065	27-6942-1	00254-000120	27-6937-1	00254-000115
ご利用者負担額(1割)		100円		100円		100円	
(2割)	200円 月額レンタル	(2割)	200円 月額レンタル	(2割)	200円 月額レンタル	(2割)	200円 月額レンタル
(3割)	300円 総	(3割)	300円 総	(3割)	300円 総	(3割)	300円 総
1,000円		1,000円		1,000円		1,000円	
商品名		商品名		商品名		商品名	
システム木手すり跳ね上げセット		システム木手すり跳ね上げセット		システム木手すり固定セット		システム木手すり固定セット	
サイズ		サイズ		サイズ		サイズ	
90cm		120cm		60cm		90cm	
商品番号	商品コード	商品番号	商品コード	商品番号	商品コード	商品番号	商品コード
27-6938-1	00254-000064	27-6939-1	00254-000119	27-6931-1	00254-000113	27-6932-1	00254-000062
ご利用者負担額(1割)		100円		100円		100円	
(2割)	200円 月額レンタル	(2割)	200円 月額レンタル	(2割)	200円 月額レンタル	(2割)	200円 月額レンタル
(3割)	300円 総	(3割)	300円 総	(3割)	300円 総	(3割)	300円 総
1,000円		1,000円		1,000円		1,000円	
商品名		商品名		商品名		商品名	
システム木手すり固定セット		システム木手すり曲げセット		システム木手すり曲げセット		システム木手すり曲げセット	
サイズ		サイズ		サイズ		サイズ	
120cm		60cm		90cm		120cm	
商品番号	商品コード	商品番号	商品コード	商品番号	商品コード	商品番号	商品コード
27-6933-1	00254-000117	27-6934-1	00254-000114	27-6935-1	00254-000063	27-6936-1	00254-000118
ご利用者負担額(1割)		100円		100円		100円	
(2割)	200円 月額レンタル	(2割)	200円 月額レンタル	(2割)	200円 月額レンタル	(2割)	200円 月額レンタル
(3割)	300円 総	(3割)	300円 総	(3割)	300円 総	(3割)	300円 総
1,000円		1,000円		1,000円		1,000円	

床ずれ  
防止用具

体位  
変換器

認知症  
老人徘徊  
感知機器

手すり

歩行  
補助杖

歩行器

車椅子・  
車椅子  
付属品

スロープ

移動用  
リフト・  
つり具

介護保険  
購入  
対象品

販売品

情報

床ずれ  
防止用具

体位  
変換器

認知症  
老人徘徊  
感知機器

手すり

歩行  
補助杖

歩行器

車椅子・  
車椅子  
付属品

スロープ

移動用  
リフト・  
つり具

介護保険  
購入  
対象品

販売品

情報

## ルーツ (絞りグリップ)

モルテン

置くだけで高い安全性と生活動作を広げる床置き型手すり

使用時のぐらつきが小さく安定性に優れている為、安心して使用可能。

トップグリップ (持ち手部分) は楕円状で握った時に力が入りやすく、温かい触感で手になじむ表面加工。

ルーツのすき間は、在宅用電動式介護ベッドのJIS規格JIS T9254:2009に準拠し、事故を予防。

センタータイプ・サイドタイプ

屋内 立ち座り 立位保持

ロングタイプ

屋内 歩行

コーナータイプ

屋内 移乗

### センタータイプ

ベッドや布団での離床や  
立ち座り、立ち姿勢など  
さまざまな生活動作をサポート



ソファや椅子での立ち座り



トイレでの立ち座り

### コーナータイプ

ベッドや布団での離床  
ポータブルトイレなどへの  
移乗をサポート

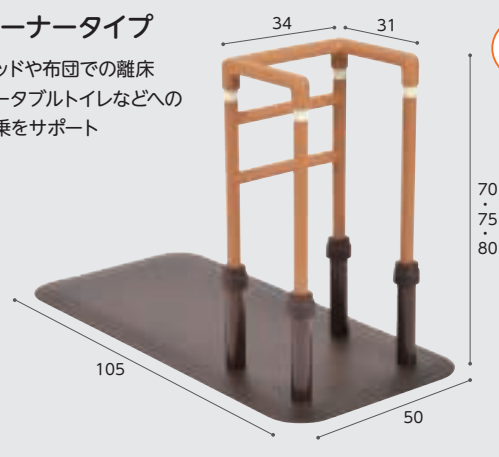

ベッドや布団での離床



ポータブルトイレへの移乗

### ロングタイプ

短い距離の歩行を  
サポート

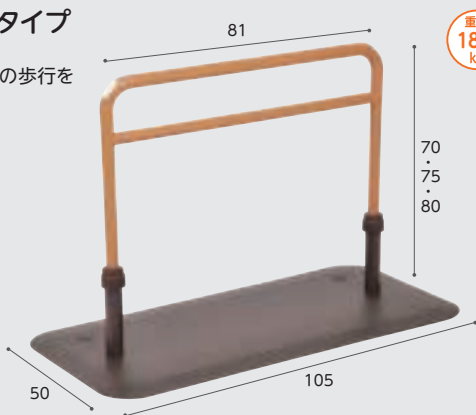

リビングでの短い距離の歩行



寝室での短い距離の歩行

### サイドタイプ

ベッドや布団での離床や  
立ち座り、立ち姿勢など、  
さまざまな生活動作を  
サポート



ベッドでの離床



布団での離床

商品名	商品番号	商品コード
センタータイプ	27-6524-1	00054-000117
サイズ: ベース: 幅50×長さ60cm 手すり部: 幅33×高さ70/75/80cm 重さ: 12.9kg		
ご利用者負担額 (1割)	200 円	(2割) 400 円 (3割) 600 円
月額レンタル料金	2,000 円	
商品名	商品番号	商品コード
ロングタイプ	27-6560-1	00054-000133
サイズ: ベース: 幅50×長さ105cm 手すり部: 幅81×高さ70/75/80cm 重さ: 18.7kg		
ご利用者負担額 (1割)	200 円	(2割) 400 円 (3割) 600 円
月額レンタル料金	2,000 円	

商品名	商品番号	商品コード
コーナータイプ	27-6559-1	00054-000132
サイズ: ベース: 幅50×長さ105cm 手すり部: 幅34×奥行31×高さ70/75/80cm 重さ: 23.6kg		
ご利用者負担額 (1割)	250 円	(2割) 500 円 (3割) 750 円
月額レンタル料金	2,500 円	
商品名	商品番号	商品コード
サイドタイプ	27-6523-1	00054-000116
サイズ: ベース: 幅50×長さ105cm 手すり部: 幅33×高さ70/75/80cm 重さ: 21.6kg		
ご利用者負担額 (1割)	200 円	(2割) 400 円 (3割) 600 円
月額レンタル料金	2,000 円	

### たよれール BZ-N01(N)

マツ六

屋内 立ち座り  
座位保持

にぎり手直径3.2cm  
高さは2cm間隔  
5段階調整

使用例



起き上がり、立ち上がりを安全にサポートします。

商品名	商品番号	商品コード
BZ-N01(N)	27-6525-1	01265-000054
ご利用者負担額 (1割)	200円	(2割) 400円 (3割) 600円
		月額レンタル料金 2,000円

### たよれール BZ-N02(N)

マツ六

屋内 立ち座り  
座位保持

にぎり手直径3.2cm  
高さは2cm間隔  
5段階調整

使用例



起き上がり、立ち上がりを安全にサポートします。

商品名	商品番号	商品コード
BZ-N02(N)	27-6526-1	01265-000055
ご利用者負担額 (1割)	200円	(2割) 400円 (3割) 600円
		月額レンタル料金 2,000円

床ずれ  
防止用具

体位  
変換器

認知症  
老人徘徊  
感知機器

手すり

### たよれール BZ-N03(N)

マツ六

屋内 立ち座り  
座位保持

にぎり手直径3.2cm  
高さは2cm間隔  
5段階調整

使用例

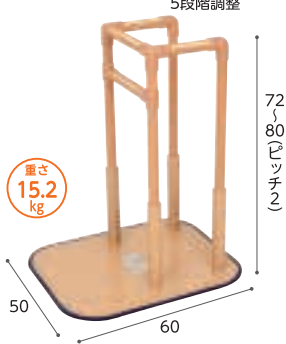

起き上がり、立ち上がりを安全にサポートします。

商品名	商品番号	商品コード
BZ-N03(N)	27-6527-1	01265-000056
ご利用者負担額 (1割)	250円	(2割) 500円 (3割) 750円
		月額レンタル料金 2,500円

### たよれール BZ-N04(N)

マツ六

屋内 歩行  
座位保持 立ち座り

にぎり手直径3.2cm  
高さは2cm間隔  
5段階調整

使用例



起き上がり、立ち上がりを安全にサポートします。

商品名	商品番号	商品コード
BZ-N04(N)	27-6666-1	01265-000087
ご利用者負担額 (1割)	200円	(2割) 400円 (3割) 600円
		月額レンタル料金 2,000円

歩行  
補助杖

歩行者

車椅子・  
車椅子  
付属品

スロープ

### たよれールアップ BZO-12

マツ六

重量  
約0.58  
kg

28.27

18.2

6.5

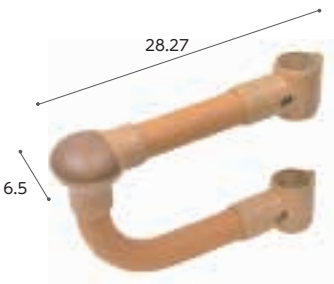

使用例

商品名	商品番号	商品コード
BZO-12	27-6975-1	01265-000175
サイズ: 幅28.27 × 奥行6.5 × 高さ18.2cm 重量: 586g		
ご利用者負担額 (1割)	50円	(2割) 100円 (3割) 150円
		月額レンタル料金 500円

### たよれールアームN BZO-10(N)

マツ六株式会社

重量  
0.4  
kg

丁番タイプで  
後付可能

使用例

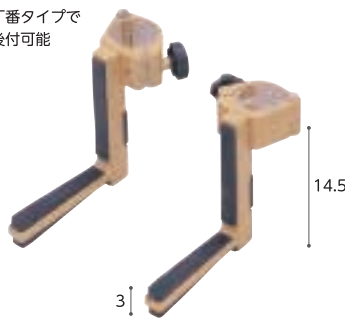

床からベッドフレームの下端の高さ4.3~37cmまで対応

商品名	商品番号	商品コード
BZO-10(N)	27-6675-1	01265-000131
ご利用者負担額 (1割)	0円	(2割) 0円 (3割) 0円
		月額レンタル料金 0円

介護保険  
購入  
対象品

販売品

情報

## よかレール

⚠ 予測できない行動をとられる利用者（認知症など）や、自力で危険な状態から回避できない利用者につきましては、使用をお控えください。

屋内 立ち座り 立位保持 歩行  
ロングタイプ  
のみ

床ずれ  
防止用具

### プラッツ

高さが70～86cmで、4cm刻み（70/74/78/82/86cm）5段階の調整ができ、横手すりを4本配置しているの、幅広い体格の方、様々な使い方に対応できます。

体位  
変換器

認知症  
老人徘徊  
感知機器

手すり

歩行  
補助杖

歩行器

車椅子・  
車椅子  
付属品

スロープ

移動用  
リフト・  
つり具

介護保険  
購入  
対象品

販売品

情報



センタータイプ PJ01-AS

重さ  
13  
kg



サイドタイプ PJ01-AL

重さ  
17  
kg



コーナータイプ PJ01-CS

重さ  
13.5  
kg



ロングタイプ PJ01-BL

重さ  
17.5  
kg



ストッパー PJ01-T1

● 取り付け例 ●

商品名	商品番号	重さ	ご利用者負担額 (1割)	月額レンタル料金
ストッパー PJ01-T1 (2個1組)	27-8150-1	0.7kg	0円 (2割) / 0円 (3割)	0円

※使用例の商品はマット付（オプション）

商品名	商品番号	商品コード	握り手直径	重さ	ご利用者負担額 (1割)	月額レンタル料金
センタータイプ PJ01-AS	27-8146-1	00631-000722	3.2cm	13kg	200円 (2割) / 400円 (3割)	2,000円
サイドタイプ PJ01-AL	27-8147-1	00631-000723	3.2cm	17kg	250円 (2割) / 500円 (3割)	2,500円
コーナータイプ PJ01-CS	27-8149-1	00631-000725	3.2cm	13.5kg	250円 (2割) / 500円 (3割)	2,500円
ロングタイプ PJ01-BL	27-8148-1	00631-000724	3.2cm	17.5kg	200円 (2割) / 400円 (3割)	2,000円

### 室内用自在手すり ツインディ

パナソニックエイジフリー

屋内 立ち座り  
立位保持 移乗

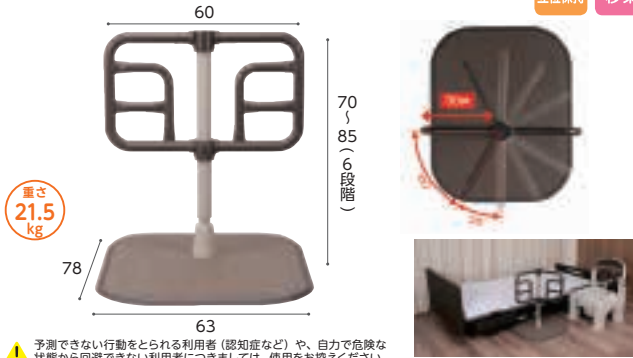

⚠️ 予測できない行動をとられる利用者(認知症など)や、自力で危険な状態から回避できない利用者につきましては、使用をお控えください。  
左右の手すりが独立して角度調整(60度~300度まで30度ピッチ)できる、1台2役の床置き手すりです。症状や環境にあわせて様々なシーンに対応可能です。

商品名	商品番号	商品コード
室内用自在手すり ツインディ	27-6686-1	00980-00203
幅 63×奥行 78×高さ 70~85(6段階) cm 重さ:約21.5kg		

ご利用者負担額 (1割)	<b>250</b> 円	(2割)	<b>500</b> 円	月額レンタル料金	<b>2,500</b> 円
		(3割)	<b>750</b> 円		

### アームサポート手すり メンディ

パナソニックエイジフリー

屋内 立ち座り 移乗  
立位保持 立位保持

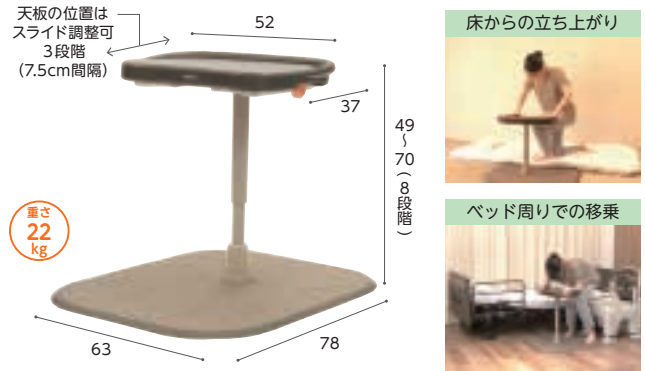

商品名	商品番号	商品コード
メンディ	27-6794-1	00980-00258
幅 63×奥行 78×高さ 49~70(8段階) cm 重さ:約22kg		

ご利用者負担額 (1割)	<b>250</b> 円	(2割)	<b>500</b> 円	月額レンタル料金	<b>2,500</b> 円
		(3割)	<b>750</b> 円		

床ずれ  
防止用具

体位  
変換器

認知症  
老人徘徊  
感知機器

手すり

### 折りたたみ可能な面手すり スタンディ

パナソニックエイジフリー

屋内 立ち座り  
立位保持 移乗

最上部手すりは、樹脂カバーで滑りにくく冬場も冷たくない仕様

安心して身体を預けられる幅 42.5cm

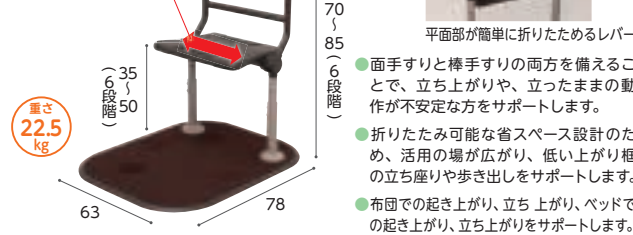

平面部が簡単に折りたためるレバー

- 面手すりと棒手すりの両方を備えることで、立ち上がりや、立ったままの動作が不安定な方をサポートします。
- 折りたたみ可能な省スペース設計のため、活用の場が広がり、低い上がり框の立ち座りや歩き出しをサポートします。
- 布団での起き上がり、立ち上がり、ベッドでの起き上がり、立ち上りをサポートします。

商品名	商品番号	商品コード
スタンディ(PN-L80401C)	27-6957-1	00980-000315
サイズ:幅63×奥行78×高さ70~85(6段階)cm 面高さ35~50(6段階)cm 最大使用者体重:100kg 重さ:22.5kg		

ご利用者負担額 (1割)	<b>350</b> 円	(2割)	<b>700</b> 円	月額レンタル料金	<b>3,500</b> 円
		(3割)	<b>1,050</b> 円		

### 自在手すり ツインディ 水廻り用

パナソニックエイジフリー

屋内 立ち座り  
立位保持 移乗



⚠️ 予測できない行動をとられる利用者(認知症など)や、自力で危険な状態から回避できない利用者につきましては、使用をお控えください。  
水廻り環境での転倒リスクの低減や一連の動作をサポート。

商品名	商品番号	商品コード
自在手すり ツインディ 水廻り用	27-7627-1	00980-000364
幅 58×奥行 58×手すり高さ 70~80(6段階) cm 重さ:17kg		

ご利用者負担額 (1割)	<b>500</b> 円	(2割)	<b>1,000</b> 円	月額レンタル料金	<b>5,000</b> 円
		(3割)	<b>1,500</b> 円		

歩行  
補助杖

歩行器

車椅子・  
車椅子  
付属品

スロープ

移動用  
リフト・  
つり具

### U-ケア

シコク

最大高さ100cmの高位置支持で安定した立ち座りを実現する、置き型手すり。

住環境と身体に合わせて選べます。  
(手すりの位置を左右き4パターン)



手すりを斜めに設置できるため、手が届きやすくスムーズに体を引き寄せて安定した立ち座りが行えます。

POINT

屋内 玄関 立ち座り 移乗 立位保持

- 1 高位置で手すりをつかめるので立位姿勢が安定します。目線をつかり上げた状態で歩き出しができ、転倒予防に。
- 2 リビング、玄関等でスムーズな立ち座りをサポート。方向転換時の支えにも。
- 3 ポータブルトイレなどにも使用できます。

商品名	商品番号	商品コード
U-ケア	27-7455-1	01235-000226
手すり部直径:3.2cm		

ご利用者負担額 (1割)	<b>350</b> 円	(2割)	<b>700</b> 円	月額レンタル料金	<b>3,500</b> 円
		(3割)	<b>1,050</b> 円		

介護保険  
購入  
対象品

販売品

情報

床ずれ  
防止用具

体位  
変換器

認知症  
老人徘徊  
感知機器

手すり

歩行  
補助杖

歩行器

車椅子・  
車椅子  
付属品

スロープ

移動用  
リフト・  
つり具

介護保険  
購入  
対象品

販売品

情報

## ルーツ スモールタイプ

モルテン

トイレ 立ち座り



立ち上がりしやすい  
手すり位置



トイレで立つ・座るの動作  
簡単な清掃で  
常に衛生的

狭いスペースでの立つ・座るの動作をサポート

商品名	商品番号	商品コード
スモールタイプ(片手すり仕様)	27-6801-1	00054-000216
ご利用者負担額 (1割)	250円	月額レンタル料金
(2割)	500円	2,500円
(3割)	750円	
商品名	商品番号	商品コード
スモールタイプ(両手すり仕様)	27-6832-1	00054-000217
ご利用者負担額 (1割)	300円	月額レンタル料金
(2割)	600円	3,000円
(3割)	900円	

## 洋式トイレ用スライド手すり(ステンレス)

パナソニックエイジフリー

トイレ 立ち座り 移乗 座位保持



脚部が出ていないので、トイレにスムーズに近づくことができます。後方にスライドさせたひじ掛けが残るので安心安全に移乗できます。ひじ掛けが後方にスライドするので、移乗動作を妨げません。

商品名	商品番号	商品コード
洋式トイレ用スライド手すり(ステンレス)	27-6633-1	00980-000191
サイズ：幅65×奥行45cm ひじ掛け高さ：58~74cm (9段階)		
ひじ掛け長さ：33cm		
ご利用者負担額 (1割)	300円	月額レンタル料金
(2割)	600円	3,000円
(3割)	900円	

## 洋式トイレ用フレーム S-はねあげR-2

アロン化成

トイレ 立ち座り

座位保持 移乗



ひじ掛けが跳ね上がるので移乗を  
安心して行えます



重量  
9.8 kg

ほとんどの洋式トイレに対応します

商品名	商品番号	商品コード
木製ひじ掛けタイプ	27-6625-1	00221-000450
ご利用者負担額 (1割)	300円	月額レンタル料金
(2割)	600円	3,000円
(3割)	900円	

## 安寿 ポータブルトイレ用フレームささえ

アロン化成

トイレ 立ち座り

座位保持 移乗



重量  
8.0 kg

※設置可能トイレ/幅51.5cm以下、奥行54cm以下

ひじ掛けは冷たくなく、すべりにくいソフトな感触です。ゆったりとした扁平形状なので、握りやすく、しっかりささええます。

商品名	商品番号	商品コード
安寿 ポータブルトイレ用フレームささえ	27-0302-1	00221-000054
ご利用者負担額 (1割)	200円	月額レンタル料金
(2割)	400円	2,000円
(3割)	600円	

洋式トイレ用ベストサポート手すり ひじ掛けはねあげ

シコク

トイレ 立ち座り 移乗 座位保持



重さ  
約7.4  
kg

POINT 1 便器の幅に合わせてフレームを調整できるため、あらゆる大きさの便器に対応可能



POINT 2 ベルトで包み込み、便器全体にバランスよく固定

ベルトで便器を包み込み固定するため、あらゆる形状の便器に使用できます。



POINT 3 ジョイントバー調整機能により、より安定した設置が可能

ジョイントバーの角度を便器の形状に合わせられるので、便器にしっかりとフィットします。

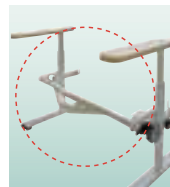

POINT 4 ワンタッチ操作で肘掛け手すり部をはねあげ(ひじ掛け固定タイプもあります。)

ワンタッチ操作で肘掛け手すり部をはねあげられます。水平時にははねあげ時に手すりが固定されます。

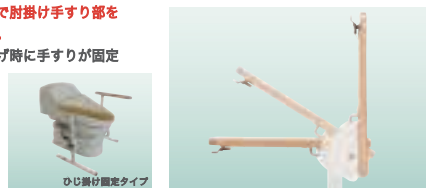

使用方法



床ずれ  
防止用具

体位  
変換器

認知症  
老人徘徊  
感知機器

手すり

歩行  
補助杖

歩行器

車椅子・  
車椅子  
付属品

スロープ

移動用  
リフト・  
つり具

商品名	商品番号	商品コード
ひじ掛けはねあげ	27-6796-1	01235-00008
ひじ掛け長さ: 40cm		
ご利用者負担額 (1割)	300円	月額レンタル料金 3,000円
	(2割) 600円	
	(3割) 900円	

SA手すり

シコク

トイレ 歩行 立ち座り 移乗 座位保持 立位保持

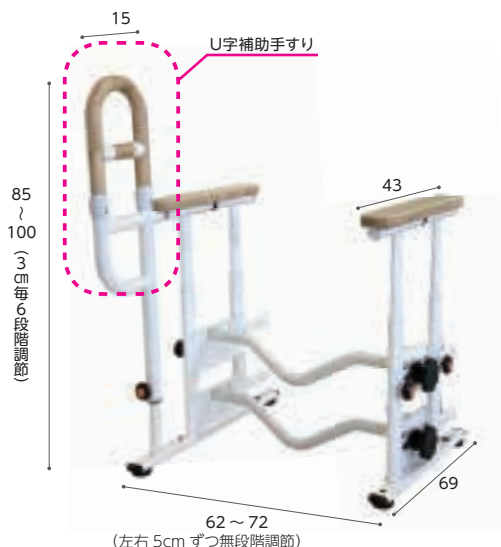

重さ  
約17.5  
kg



便器までの移動時



方向転換時の支えに

- U字補助手すりを使用することで便器前空間のケアが1台でできます。
- 便器までの移動、方向転換、便器からの立ち座りなど、一連の動作を補助します。
- U字補助手すりに寄りかかることで、立位が安定し、着脱衣時の介助がよりスムーズに行えます。

商品名	商品番号	商品コード
SA手すり	27-7254-1	01235-000225
ご利用者負担額 (1割)	400円	月額レンタル料金 4,000円
	(2割) 800円	
	(3割) 1,200円	

介護保険  
購入  
対象品

販売品

情報

床ずれ  
防止用具

体位  
変換器

認知症  
老人徘徊  
感知機器

手すり

歩行  
補助杖

歩行器

車椅子・  
車椅子  
付属品

スロープ

移動用  
リフト・  
つり具

介護保険  
購入  
対象品

販売品

情報

## あがりかまち用たちあっぷ

矢崎化工

⚠️ 予測できない行動をとられる利用者（認知症など）や、自力で危険な状態から回避できない利用者につきましては、使用をお控えください。

玄関 歩行

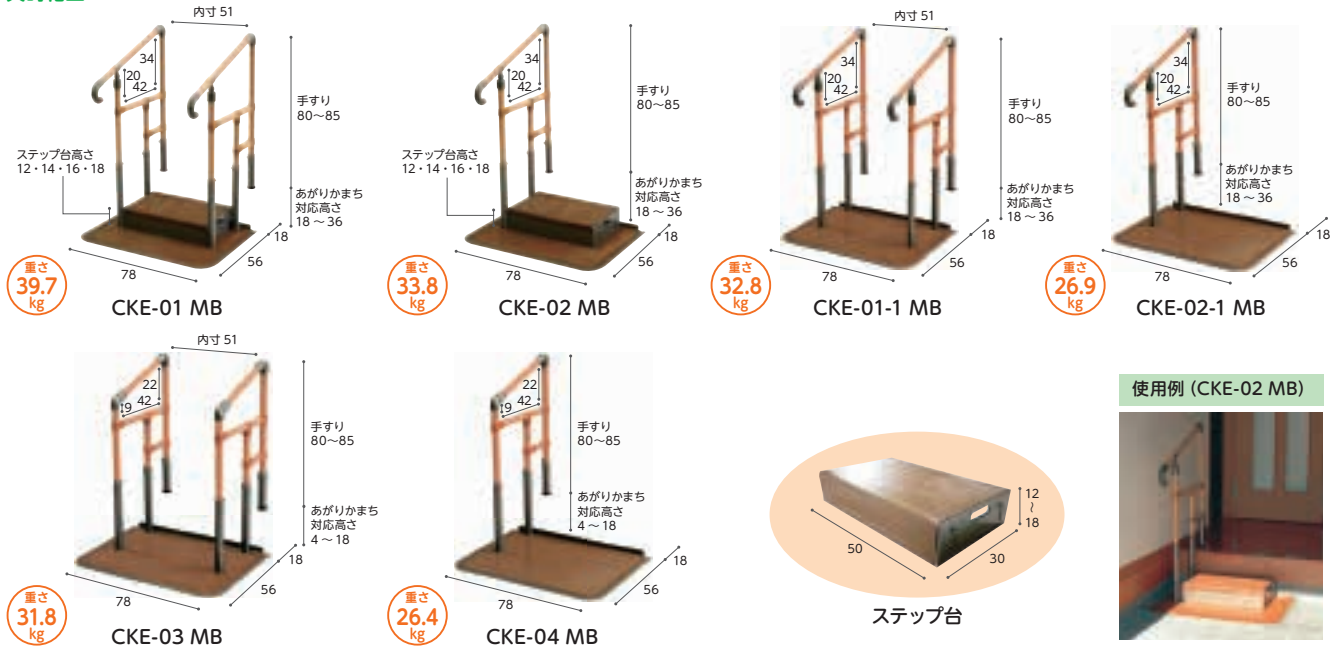

商品名	商品番号	商品コード
両手すり CKE-01 MB	27-6495-1	00055-000105
ステップ台高さ：12・14・16・18cm 重さ：39.7kg		
ご利用者負担額 (1割)	500 円	月額レンタル料金 5,000 円
	(2割) 1,000 円	(3割) 1,500 円
商品名	商品番号	商品コード
両手すり CKE-01-1 MB	27-6538-1	00055-000109
重さ：32.8kg		
ご利用者負担額 (1割)	500 円	月額レンタル料金 5,000 円
	(2割) 1,000 円	(3割) 1,500 円
商品名	商品番号	商品コード
両手すり CKE-03 MB	27-6497-1	00055-000107
重さ：31.8kg		
ご利用者負担額 (1割)	500 円	月額レンタル料金 5,000 円
	(2割) 1,000 円	(3割) 1,500 円

商品名	商品番号	商品コード
片手すり CKE-02 MB	27-6496-1	00055-000106
ステップ台高さ：12・14・16・18cm 重さ：33.8kg		
ご利用者負担額 (1割)	400 円	月額レンタル料金 4,000 円
	(2割) 800 円	(3割) 1,200 円
商品名	商品番号	商品コード
片手すり CKE-02-1 MB	27-6539-1	00055-000110
重さ：26.9kg		
ご利用者負担額 (1割)	400 円	月額レンタル料金 4,000 円
	(2割) 800 円	(3割) 1,200 円
商品名	商品番号	商品コード
片手すり CKE-04 MB	27-6536-1	00055-000108
重さ：26.4kg		
ご利用者負担額 (1割)	400 円	月額レンタル料金 4,000 円
	(2割) 800 円	(3割) 1,200 円

## あがりかまち用たちあっぷミニ スライドベース付 / スライドベース無

矢崎化工

⚠️ 予測できない行動をとられる利用者（認知症など）や、自力で危険な状態から回避できない利用者につきましては、使用をお控えください。

玄関 歩行

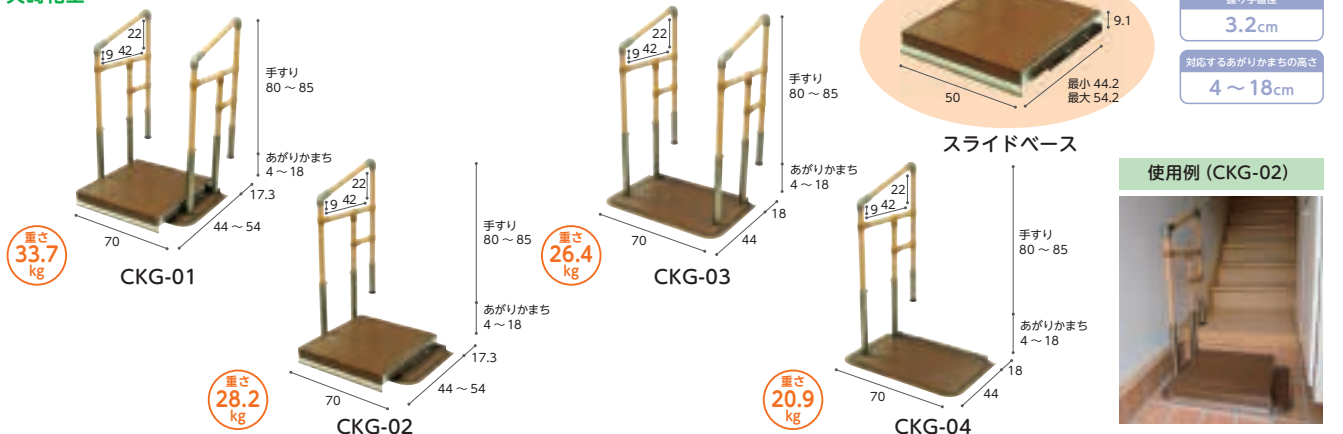

商品名	商品番号	商品コード
スライドベース付 両手すり CKG-01	27-6711-1	00055-000123
スライドベースの長さ：44~54cm 重さ：33.7kg		
ご利用者負担額 (1割)	500 円	月額レンタル料金 5,000 円
	(2割) 1,000 円	(3割) 1,500 円
商品名	商品番号	商品コード
スライドベース付 片手すり CKG-02	27-6712-1	00055-000124
スライドベースの長さ：44~54cm 重さ：28.2kg		
ご利用者負担額 (1割)	400 円	月額レンタル料金 4,000 円
	(2割) 800 円	(3割) 1,200 円

商品名	商品番号	商品コード
スライドベース無 両手すり CKG-03	27-6713-1	00055-000125
重さ：26.4kg		
ご利用者負担額 (1割)	500 円	月額レンタル料金 5,000 円
	(2割) 1,000 円	(3割) 1,500 円
商品名	商品番号	商品コード
スライドベース無 片手すり CKG-04	27-6714-1	00055-000126
重さ：20.9kg		
ご利用者負担額 (1割)	400 円	月額レンタル料金 4,000 円
	(2割) 800 円	(3割) 1,200 円

たよれールdanマット付 ハイタイプ

・あがりかまちの高さ 9~50cmまで対応

玄関 歩行

マット

【台なし片手すり】



重さ 38.8kg

両手すり BZD-03WD(N)



重さ 30.8kg

片手すり BZD-01WD(N)



床ずれ  
防止用具

体位  
変換器

認知症  
老人徘徊  
感知機器

手すり

歩行  
補助杖

歩行器

車椅子・  
車椅子  
付属品

スロープ

移動用  
リフト・  
つり具

介護保険  
購入  
対象品

販売品

情報

踏み台なし

商品名	商品番号	商品コード
両手すりBZD-03WD(N)	27-6636-1	01265-000235
にぎり手直径:3.4cm 重さ:38.8kg		
ご利用者 負担額 (1割)	600円	(2割) 1,200円 (3割) 1,800円
月額レンタル料金	6,000円	

商品名	商品番号	商品コード
片手すりBZD-01WD(N)	27-6634-1	01265-000233
にぎり手直径:3.4cm 重さ:30.8kg		
ご利用者 負担額 (1割)	500円	(2割) 1,000円 (3割) 1,500円
月額レンタル料金	5,000円	

・あがりかまちの高さ (1段) 13~50cmまで対応

・あがりかまちの高さ (2段) 25~50cmまで対応

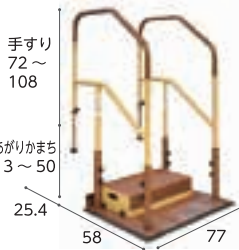

重さ 47.8kg

両手すり BZD-04WD(N)

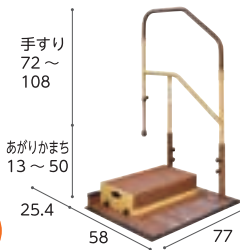

重さ 39.8kg

片手すり BZD-02WD(N)

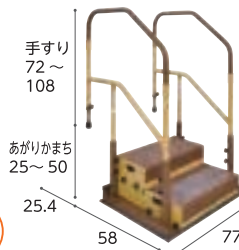

重さ 56.9kg

両手すり BZD-03+BZD-FW340M(N)

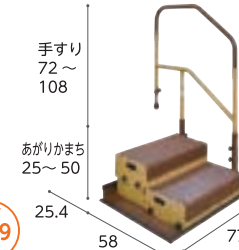

重さ 48.9kg

片手すり BZD-01+BZD-FW340M(N)

1段踏み台付

商品名	商品番号	商品コード
両手すりBZD-04WD(N)	27-6637-1	01265-000237
にぎり手直径:3.4cm ステップ台高さ:12・15・17.5・20cm 重さ:47.8kg		
ご利用者 負担額 (1割)	600円	(2割) 1,200円 (3割) 1,800円
月額レンタル料金	6,000円	

商品名	商品番号	商品コード
片手すり BZD-02WD(N)	27-6635-1	01265-000234
にぎり手直径:3.4cm ステップ台高さ:12・15・17.5・20cm 重さ:39.8kg		
ご利用者 負担額 (1割)	500円	(2割) 1,000円 (3割) 1,500円
月額レンタル料金	5,000円	

2段踏み台付

商品名	商品番号	商品コード
両手すりBZD-03+BZD-FW340M(N)	27-6816-1	01265-000236
にぎり手直径:3.4cm ステップ台高さ:(1段目)12・14.5・17cm(2段目)24・29・34cm 重さ:56.9kg		
ご利用者 負担額 (1割)	600円	(2割) 1,200円 (3割) 1,800円
月額レンタル料金	6,000円	

商品名	商品番号	商品コード
片手すりBZD-01+BZD-FW340M(N)	27-6815-1	01265-000245
にぎり手直径:3.4cm ステップ台高さ:(1段目)12・14.5・17cm(2段目)24・29・34cm 重さ:48.9kg		
ご利用者 負担額 (1割)	500円	(2割) 1,000円 (3割) 1,500円
月額レンタル料金	5,000円	

たよれールdanマット付 ロータイプ

・あがりかまちの高さ (台なし) 9~36cmまで対応  
・あがりかまちの高さ (台付き) 13~36cmまで対応

玄関 歩行

マット

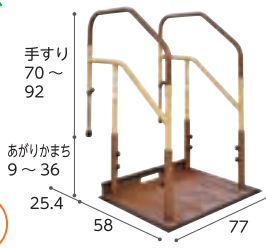

重さ 34.2kg

両手すり BZD-07WD(N)

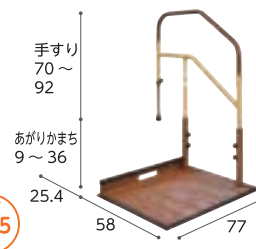

重さ 28.5kg

片手すり BZD-05WD(N)

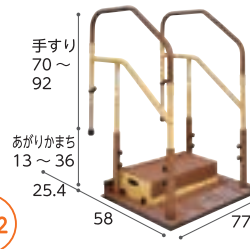

重さ 43.2kg

両手すり BZD-08WD(N)

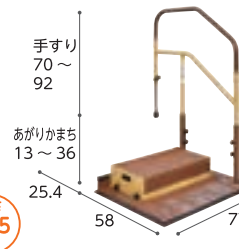

重さ 37.5kg

片手すり BZD-06WD(N)

踏み台なし

商品名	商品番号	商品コード
両手すりBZD-07WD(N)	27-6640-1	01265-000240
にぎり手直径:3.4cm 重さ:34.2kg		
ご利用者 負担額 (1割)	500円	(2割) 1,000円 (3割) 1,500円
月額レンタル料金	5,000円	

商品名	商品番号	商品コード
片手すりBZD-05WD(N)	27-6638-1	01265-000238
にぎり手直径:3.4cm 重さ:28.5kg		
ご利用者 負担額 (1割)	400円	(2割) 800円 (3割) 1,200円
月額レンタル料金	4,000円	

踏み台付

商品名	商品番号	商品コード
両手すりBZD-08WD(N)	27-6641-1	01265-000241
にぎり手直径:3.4cm ステップ台高さ:12・15・17.5・20cm 重さ:43.2kg		
ご利用者 負担額 (1割)	500円	(2割) 1,000円 (3割) 1,500円
月額レンタル料金	5,000円	

商品名	商品番号	商品コード
片手すりBZD-06WD(N)	27-6639-1	01265-000239
にぎり手直径:3.4cm ステップ台高さ:12・15・17.5・20cm 重さ:37.5kg		
ご利用者 負担額 (1割)	400円	(2割) 800円 (3割) 1,200円
月額レンタル料金	4,000円	

## ルーツあがりかまちタイプ

玄関 段差解消 立ち座り

モルテン

床ずれ  
防止用具

体位  
変換器

認知症  
老人徘徊  
感知機器

手すり

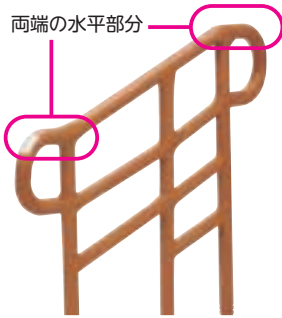

両端の持ち手部分が水平な為、靴を脱ぐ際やかまちをあがる際に体をしっかりと支えることが可能。



歩行  
補助杖

歩行器

車椅子・  
車椅子  
付属品

スロープ

移動用  
リフト・  
つり具

介護保険  
購入  
対象品



販売品

玄関のあがりかまちでの昇り降りの動作をサポートします。

商品名	商品番号	商品コード
<b>両手すり高さH型</b>	27-6602-1	00054-000142
にぎり手直径(楕円): トップグリップ 4×3.1cm、ミドルグリップ 3.1×2.8cm 重さ: 42.2kg		
ご利用者負担額 (1割)	500 円	(2割) 1,000 円 (3割) 1,500 円
月額レンタル料金	5,000 円	
商品名	商品番号	商品コード
<b>両手すり高さL型</b>	27-6604-1	00054-000144
にぎり手直径(楕円): トップグリップ 4×3.1cm、ミドルグリップ 3.1×2.8cm 重さ: 40.4kg		
ご利用者負担額 (1割)	500 円	(2割) 1,000 円 (3割) 1,500 円
月額レンタル料金	5,000 円	
商品名	商品番号	商品コード
<b>ステップ台付両手すり高さH型</b>	27-6606-1	00054-000146
にぎり手直径(楕円): トップグリップ 4×3.1cm、ミドルグリップ 3.1×2.8cm ステップ台高さ: 12・14・16・18cm 重さ: 51.7kg		
ご利用者負担額 (1割)	500 円	(2割) 1,000 円 (3割) 1,500 円
月額レンタル料金	5,000 円	

情報

商品名	商品番号	商品コード
<b>片手すり高さH型</b>	27-6603-1	00054-000143
にぎり手直径(楕円): トップグリップ 4×3.1cm、ミドルグリップ 3.1×2.8cm 重さ: 32.8kg		
ご利用者負担額 (1割)	400 円	(2割) 800 円 (3割) 1,200 円
月額レンタル料金	4,000 円	
商品名	商品番号	商品コード
<b>片手すり高さL型</b>	27-6605-1	00054-000145
にぎり手直径(楕円): トップグリップ 4×3.1cm、ミドルグリップ 3.1×2.8cm 重さ: 31.9kg		
ご利用者負担額 (1割)	400 円	(2割) 800 円 (3割) 1,200 円
月額レンタル料金	4,000 円	
商品名	商品番号	商品コード
<b>ステップ台付片手すり高さH型</b>	27-6607-1	00054-000147
にぎり手直径(楕円): トップグリップ 4×3.1cm、ミドルグリップ 3.1×2.8cm ステップ台高さ: 12・14・16・18cm 重さ: 42.3kg		
ご利用者負担額 (1割)	400 円	(2割) 800 円 (3割) 1,200 円
月額レンタル料金	4,000 円	

たよレールSOTOE/たよレールSOTOE スリム型 ト型

⚠️ 予測できない行動をとられる利用者(認知症など)や、自力で危険な状態から回避できない利用者につきましては、使用をお控えください。

屋外 屋内 玄関 段差解消 歩行

マツバ

屋内・屋外どちらでも使える  
据置式手すりです。



手すりをプレート中央に設置すれば左・右どちらでも利き手で使用できます。

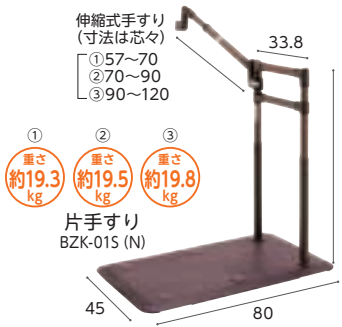

●設置・連結時の注意事項●

- ・スリム型は単体でのご使用はできません。
- ・スリム型のみでの連結設置はしないでください。必ず標準型を1台含んで連結を行ってください。
- ・2連結の場合、スリム型手すりとなつたレールEKに角度を付けしないでください。(片手すり・両手すり共通)
- ・3連結以上の片手すりの場合、端部のスリム型手すりとなつたレールEKに角度を付けしないでください。

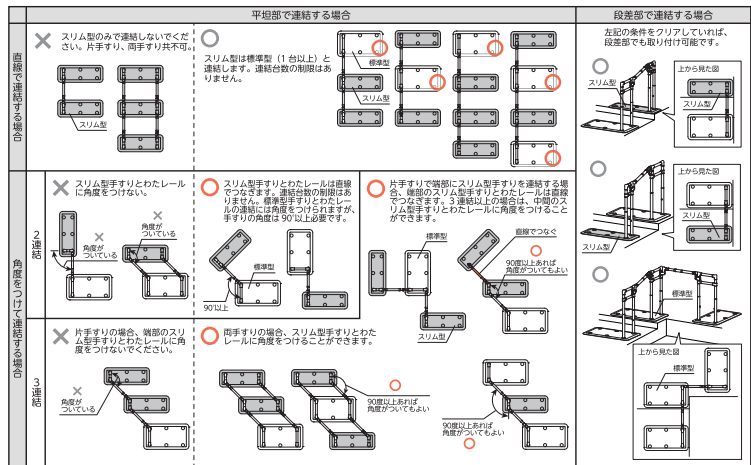

商品名	商品番号	商品コード
片手すり(BZK-01(N))	27-7387-1	01265-000248
幅80×奥行45×高さ75・80・85・90cm 重さ:約17.8kg		
ご利用者負担額 (1割)	400円	(2割) 800円 (3割) 1,200円
月額レンタル料金	4,000円	
商品名	商品番号	商品コード
片手すりト型570~700(BZK-01S(N))	27-7389-1	01265-000250
幅80×高さ75・80・85・90cm 重さ:約19.3kg		
商品名	商品番号	商品コード
片手すりト型700~900(BZK-01S(N))	27-7390-1	01265-000250
幅80×高さ75・80・85・90cm 重さ:約19.5kg		
商品名	商品番号	商品コード
片手すりト型900~1200(BZK-01S(N))	27-7391-1	01265-000250
幅80×高さ75・80・85・90cm 重さ:約19.8kg		
ご利用者負担額 (1割)	500円	(2割) 1,000円 (3割) 1,500円
月額レンタル料金	5,000円	
商品名	商品番号	商品コード
スリム型片手すりト型570~700(BZK-03S(N))	27-7512-1	01265-000260
幅80×高さ75・80・85・90cm 重さ:約16.2kg		
商品名	商品番号	商品コード
スリム型片手すりト型700~900(BZK-03S(N))	27-7513-1	01265-000260
幅80×高さ75・80・85・90cm 重さ:約16.4kg		
商品名	商品番号	商品コード
スリム型片手すりト型900~1200(BZK-03S(N))	27-7514-1	01265-000260
幅80×高さ75・80・85・90cm 重さ:約16.7kg		
ご利用者負担額 (1割)	500円	(2割) 1,000円 (3割) 1,500円
月額レンタル料金	5,000円	

商品名	商品番号	商品コード
両手すり(BZK-02(N))	27-7388-1	01265-000251
幅80×奥行45×高さ75・80・85・90cm 重さ:約20.6kg		
ご利用者負担額 (1割)	500円	(2割) 1,000円 (3割) 1,500円
月額レンタル料金	5,000円	
商品名	商品番号	商品コード
両手すりト型570~700(BZK-02S(N))	27-7392-1	01265-000252
幅80×高さ75・80・85・90cm 重さ:約23.6kg		
商品名	商品番号	商品コード
両手すりト型700~900(BZK-02S(N))	27-7393-1	01265-000252
幅80×高さ75・80・85・90cm 重さ:約24kg		
商品名	商品番号	商品コード
両手すりト型900~1200(BZK-02S(N))	27-7394-1	01265-000252
幅80×高さ75・80・85・90cm 重さ:約24.6kg		
ご利用者負担額 (1割)	800円	(2割) 1,600円 (3割) 2,400円
月額レンタル料金	8,000円	
商品名	商品番号	商品コード
スリム型両手すりト型570~700(BZK-04S(N))	27-7515-1	01265-000262
幅80×高さ75・80・85・90cm 重さ:約20.1kg		
商品名	商品番号	商品コード
スリム型両手すりト型700~900(BZK-04S(N))	27-7516-1	01265-000262
幅80×高さ75・80・85・90cm 重さ:約20.5kg		
商品名	商品番号	商品コード
スリム型両手すりト型900~1200(BZK-04S(N))	27-7517-1	01265-000262
幅80×高さ75・80・85・90cm 重さ:約21.1kg		
ご利用者負担額 (1割)	800円	(2割) 1,600円 (3割) 2,400円
月額レンタル料金	8,000円	

床ずれ  
防止用具

体位  
変換器

認知症  
老人徘徊  
感知機器

手すり

歩行  
補助杖

歩行器

車椅子・  
車椅子  
付属品

スロープ

移動用  
リフト・  
つり具

介護保険  
購入  
対象品

販売品

情報

## たちあっぷ540

矢崎化工

⚠️ 予測できない行動をとられる利用者（認知症など）や、自力で危険な状態から回避できない利用者につきましては、使用をお控えください。

玄関 歩行

床ずれ  
防止用具

体位  
変換器

認知症  
老人徘徊  
感知機器

手すり

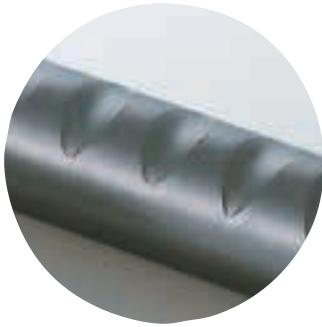

しっかり握ることができるディンプルパイプ



掃出し窓での昇降支援に



掃出し窓での昇降支援に



土間での昇降支援に

歩行  
補助杖

歩行器

車椅子・  
車椅子  
付属品

スロープ

移動用  
リフト・  
つり具

介護保険  
購入  
対象品

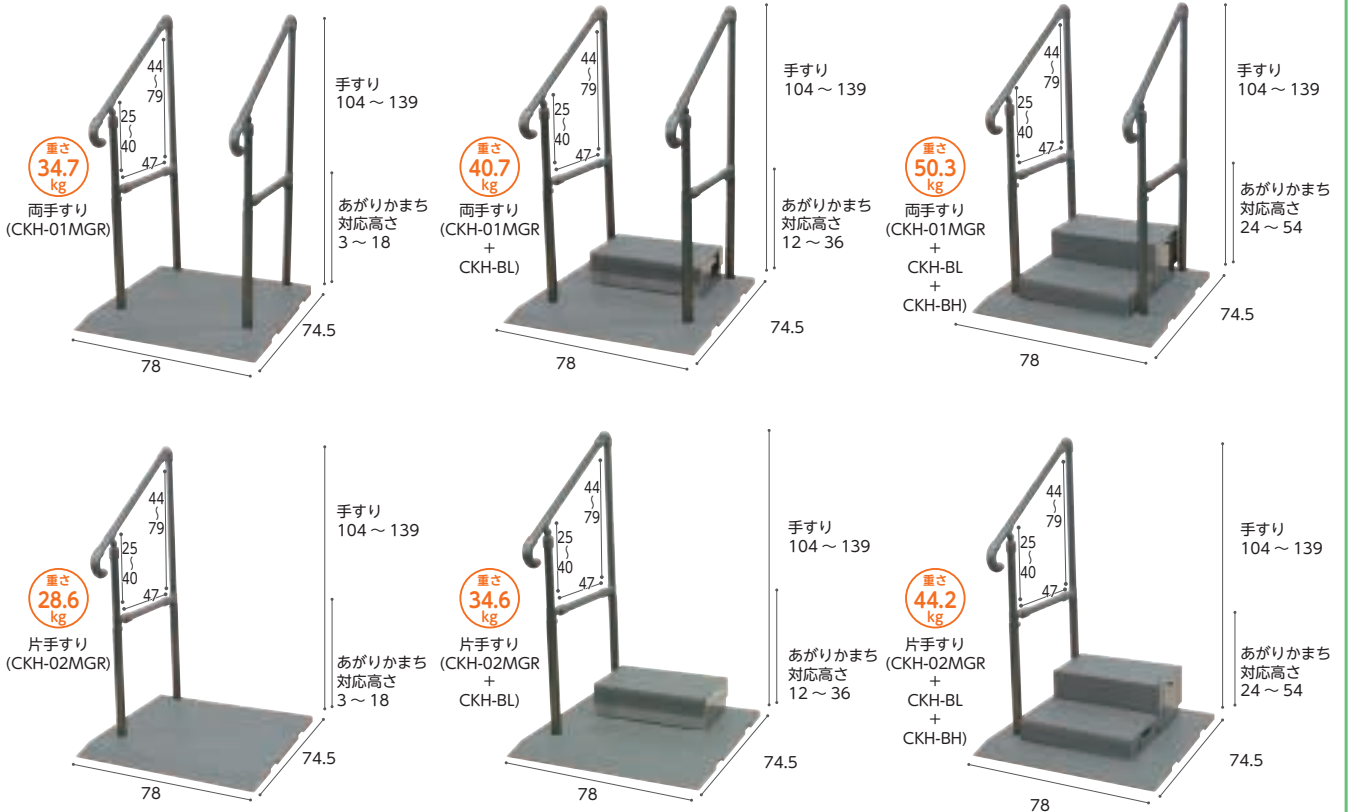

販売品

錆に強く耐久性のよいステンレス製です。\*ステップ台付は地域によっては介護保険を適用できない場合があります。

商品名	商品番号	商品コード
両手すりCKH-01 MGR	27-6656-1	00055-000127
にぎり手直径：3.4cm 重さ：34.7kg		
ご利用者負担額 (1割)	800 円	(2割) 1,600 円 (3割) 2,400 円
月額レンタル料金	8,000 円	
商品名	商品番号	商品コード
ステップ台1段付 (両手すり)	27-6662-1	00055-Z00010
にぎり手直径：3.4cm 重さ：40.7kg		
ご利用者負担額 (1割)	800 円	(2割) 1,600 円 (3割) 2,400 円
月額レンタル料金	8,000 円	
商品名	商品番号	商品コード
ステップ台2段付 (両手すり)	27-6663-1	00055-Z00009
握り手直径：3.4cm 重さ：50.3kg		
ご利用者負担額 (1割)	800 円	(2割) 1,600 円 (3割) 2,400 円
月額レンタル料金	8,000 円	

商品名	商品番号	商品コード
片手すりCKH-02 MGR	27-6657-1	00055-000128
にぎり手直径：3.4cm 重さ：28.6kg		
ご利用者負担額 (1割)	700 円	(2割) 1,400 円 (3割) 2,100 円
月額レンタル料金	7,000 円	
商品名	商品番号	商品コード
ステップ台1段付 (片手すり)	27-6664-1	00055-Z00011
にぎり手直径：3.4cm 重さ：34.6kg		
ご利用者負担額 (1割)	700 円	(2割) 1,400 円 (3割) 2,100 円
月額レンタル料金	7,000 円	
商品名	商品番号	商品コード
ステップ台2段付 (片手すり)	27-6665-1	00055-Z00012
握り手直径：3.4cm 重さ：44.2kg		
ご利用者負担額 (1割)	700 円	(2割) 1,400 円 (3割) 2,100 円
月額レンタル料金	7,000 円	

情報

### たよレールhigh屋外型 BZH-101-A(N)

マツ六

屋外 歩行  
立位保持

にぎり手直径3.2cm  
天井高2.0mから2.8mまで対応



玄関ポーチやバルコニーなど軒や庇がある屋外での設置が可能です。

商品名	商品番号	商品コード
BZH-101-A(N)	27-6737-1	01265-000080
ご利用者負担額 (1割)	300円	(2割) 600円 (3割) 900円
		月額レンタル料金 3,000円

### たよレールhigh省スペースH型ショートタイプ (フーリングCFシート仕様) BZH-03-F(N)

マツ六

トイレ 立ち座り 移乗  
立位保持 座位保持

にぎり手直径3.2cm  
天井高1.8mから2.5mまで対応



トイレなど狭いスペースにL型の手すり設置出来ます。

商品名	商品番号	商品コード
BZH-03-F(N)	27-6739-1	01265-000088
ご利用者負担額 (1割)	350円	(2割) 700円 (3割) 1,050円
		月額レンタル料金 3,500円

床ずれ  
防止用具

体位  
変換器

認知症  
老人徘徊  
感知機器

手すり

### ステップバー框

タマツ

玄関 段差解消



モルテン

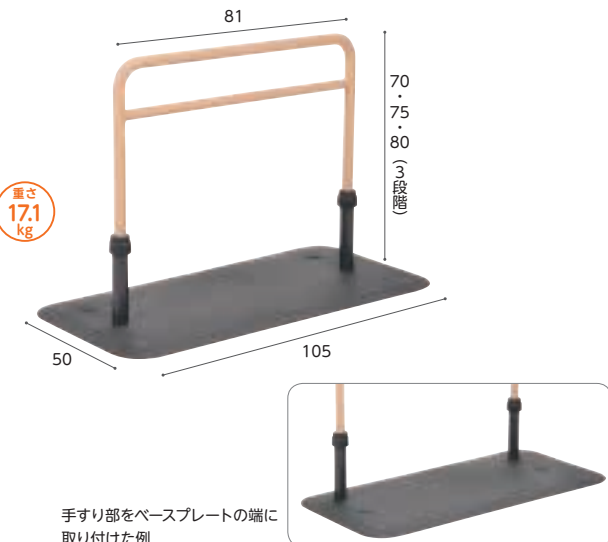

手すり部をベースプレートの端に取り付けた例



◆踏み台で上がり框を乗り越えられる高さに調節します。  
◆手または肘で身体を支えてふらつきを防止、安全に上り降りします。

商品名	商品番号	商品コード
03 (踏み台付)	27-6825-1	00837-000015
本体重さ: 26kg (踏み台重さ: 10kg含む)		
ご利用者負担額 (1割)	400円	(2割) 800円 (3割) 1,200円
		月額レンタル料金 4,000円
商品名	商品番号	商品コード
02 (踏み台無し・専用安定板付)	27-6673-1	00837-000010
本体重さ: 26kg (安定板重さ: 10kg含む)		
ご利用者負担額 (1割)	400円	(2割) 800円 (3割) 1,200円
		月額レンタル料金 4,000円

歩行  
補助杖

歩行器

車椅子・  
車椅子  
付属品

スロープ

移動用  
リフト・  
つり具

### ルーツ アウトドア ロングタイプ MNTPOLG

屋外 屋内 歩行 立ち座り 座位保持

●屋外にも置ける抜群の耐久性

紫外線、熱、水、風、砂ほこりなど過酷な環境でも使用できます。

●水に濡れても滑りにくい特殊表面加工

ベース部は水に濡れても滑りにくい特殊な表面加工なので、安心して使用できます。

●ベランダ、玄関周りでの短い距離の歩行をサポート

使う場所に合わせて手すり位置の変更が可能。手すり部をベースプレートの中央と端のどちらにでも取り付けられます。

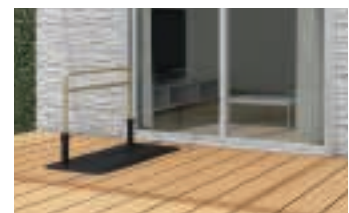

ベランダでの短い距離の歩行

商品名	商品番号	商品コード
アウトドア ロング	27-6805-1	00054-000218
ご利用者負担額 (1割)	300円	(2割) 600円 (3割) 900円
		月額レンタル料金 3,000円

介護保険  
購入  
対象品

販売品

情報



# 歩行補助杖

床ずれ  
防止用具

体位  
変換器

認知症  
老人徘徊  
感知機器

手すり

歩行  
補助杖

歩行器

車椅子・  
車椅子  
付属品

スロープ

移動用  
リフト・  
つり具

介護保険  
購入  
対象品

販売品

情報

## 四脚杖 TY142S

日進医療器

非課税 重量 800g



小柄な方も使いやすい軽量、コンパクトタイプ。左右両用。

商品名	商品番号	商品コード
TY142S	24-0201-0	00175-000270
材質：(杖) マグネシウム合金 (石突キャップ・グリップ) イラストマー		
ご利用者負担額 (1割)	200円 (2割) 300円 (3割)	月額レンタル料金 1,000円

## テトラ・ケインα

田辺プレス

非課税 重量 S:500g M:530g

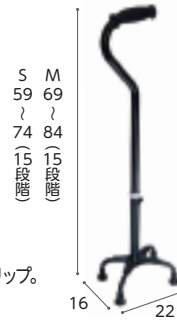

右・左の切替えができて、にぎりやすいオリジナルグリップ。左右両用

商品名	商品番号	商品コード
テトラ・ケインα(青墨)S	24-5688-0	01105-000033
テトラ・ケインα(青墨)M	24-5689-0	01105-000034
材質：(杖) マグネシウム合金 (石突キャップ・グリップ) エラストマー		
ご利用者負担額 (1割)	200円 (2割) 300円 (3割)	月額レンタル料金 1,000円

## ヒューゴステッキオフセット多点杖

竹虎

非課税 重量 610g



地面をしっかり捉える新感覚の多点杖

商品名	商品番号	商品コード
ヒューゴステッキオフセット多点杖	24-5555-0	00110-000107
ご利用者負担額 (1割)	200円 (2割) 300円 (3割)	月額レンタル料金 1,000円

## 四点杖 CMS-40S

松永製作所

非課税 重量 980g



身長の高い方にも使いやすい長めのサイズ。左右両用。

商品名	商品番号	商品コード
CMS-40S	24-5303-0	00066-000222
ご利用者負担額 (1割)	200円 (2割) 300円 (3割)	月額レンタル料金 1,000円

## オールカーボンオッドケイン四点式

島製作所

非課税 重量 400g



グリップがT字の為、一本杖を使用してきた方も、違和感が少なくお使い頂けます。60.5cmまでグリップ位置が下がり、身長が低い方にもおススメです。左右両用。

商品名	商品番号	商品コード
70C-C1(格子BR)	24-5467-0	00576-000031
ご利用者負担額 (1割)	200円 (2割) 300円 (3割)	月額レンタル料金 1,000円

## カーボン四点可動式スモールタイプ

島製作所

非課税 重量 440g



支柱が前後に可動し路面に接地しやすい為、屋外や坂道などでも使用可能です。左右両用。

商品名	商品番号	商品コード
74MC-3(カーボン柄グレー)	24-5510-0	00576-000033
ご利用者負担額 (1割)	200円 (2割) 300円 (3割)	月額レンタル料金 1,000円

### 四点前後可動・固定式2ウェイステッキ

非課税 重さ 470g

ユーバ産業



斜めに杖をついても前後に可動するので、地面に密着しながらより安定した歩行ができます。切り替えレバーで固定にすれば四点杖として使用可能。

商品名	商品番号	商品コード
TW-0128(ダークグレー)	24-5625-0	01096-000055

ご利用者負担額 (1割)	100円	(2割) 200円	月額レンタル料金	200円
		(3割) 300円		1,000円

### ケアリング多点杖S

非課税 重さ 約450g

ケアリング

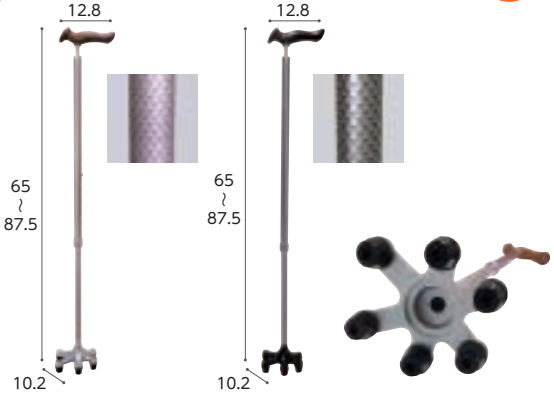

軽量で持ちやすい細首タイプです。杖先に安定感のある特殊ゴムを採用しています。

商品名	商品番号	商品コード
C033(ピンク)	24-5594-0	01765-000004
C032(グレー)	24-5593-0	01765-000004

ご利用者負担額 (1割)	100円	(2割) 200円	月額レンタル料金	200円
		(3割) 300円		1,000円

床ずれ  
防止用具

体位  
変換器

認知症  
老人徘徊  
感知機器

手すり

### 楽スマ スリーベース R-101ブラック

非課税 重さ 320g

ケイ・ホスピア



超軽量で安定感抜群の3面式多点杖

商品名	商品番号	商品コード
R-101ブラック	24-5662-0	00875-000013

ご利用者負担額 (1割)	100円	(2割) 200円	月額レンタル料金	200円
		(3割) 300円		1,000円

### コンパクトサイドケイン

非課税 重さ 1.3kg

幸和製作所



折りたたんでも自立するため、立てかける必要がなく、収納に便利です。

商品名	商品番号	商品コード
コンパクトサイドケイン	24-5545-0	00030-000151

折りたたみ時: 全幅 22.5 × 奥行 16.5 × 全高 73cm

ご利用者負担額 (1割)	150円	(2割) 300円	月額レンタル料金	300円
		(3割) 450円		1,500円

歩行  
補助杖

歩行器

車椅子・  
車椅子  
付属品

スロープ

移動用  
リフト・  
つり具

### ロフトランドクラッチ CMS-60L

非課税 重さ 575g

松永製作所

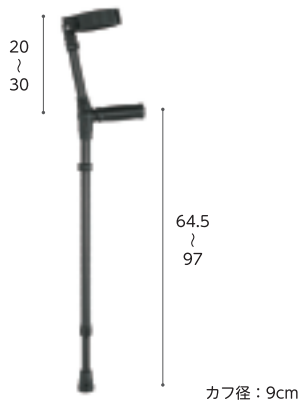

左右どちらでも使用でき、高さ調節も可能です。

商品名	商品番号	商品コード
黒	24-5646-0	00066-000194

ご利用者負担額 (1割)	100円	(2割) 200円	月額レンタル料金	200円
		(3割) 300円		1,000円

### 松葉杖 CMS-80 (黒)

非課税 重さ 940g (S) 960g (M)

松永製作所

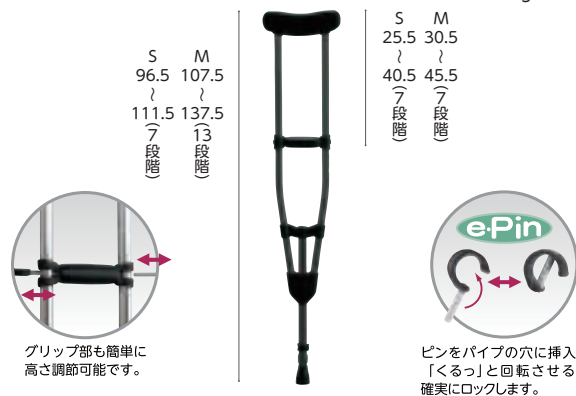

グリップ部も簡単に高さ調節可能です。

ピンをパイプの穴に挿入し「くるっ」と回転させると確実にロックします。

商品名	商品番号	商品コード
CMS-80S	24-5685-0	00066-000217
CMS-80M	24-5684-0	00066-000218

ご利用者負担額 (1割)	50円	(2割) 100円	月額レンタル料金	100円
		(3割) 150円		500円

介護保険  
購入  
対象品

販売品

情報



## エール

安全・便利な機能をそそえたグリーンケアオリジナル歩行器

グリーン  
ケア

折り  
たたみ

重さ  
6.8  
kg

屋内

屋外

エール S

重さ  
7.3  
kg

エール M

床ずれ  
防止用具

日本ケアサプライ

体位  
変換器

認知症  
老人徘徊  
感知機器

手すり



歩行  
補助杖

歩行器



## エール3の 3つの特徴

- ① かるやか
- ② あんしん
- ③ べんり

車椅子・  
車椅子  
付属品

スロープ

移動用  
リフト・  
つり具

介護保険  
購入  
対象品

販売品

情報

### 傾斜のついた握りやすいグリップ

力が伝わりやすいように約8度の傾斜をつけることで、握力の弱い方でも握りやすく体重をかけやすい構造になりました。

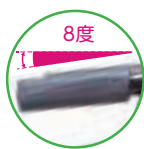

### 剛性を高めた六角フレーム

フレーム形状を六角にすることで、剛性感を高め、歪みを軽減しています。これにより、安全性を高め、操作感を軽くしています。

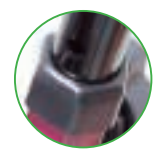

### メッシュタイプの袋かご

折りたたみ時に取り外す必要がありません。袋かご内底面の持ち手を引くことで折りたたみができます。



### 夕暮れ時にも安心な反射板つき



### 便利な杖立てつき

ご利用想定の高い杖立てを標準装備。



### 指を挟みにくいブレーキ位置



### 面で止めるブレーキ

### 折りたたみ時に活躍ロック用フック

折りたたみ時に不用意に開かないよう、ロック用のフックを装備しました。



商品名	商品番号	商品コード
エールS (ボルドー)	23-6174-1	00614-000019
折りたたみ時：幅 52.3 × 奥行 41.2 × 高さ 88.7 キャスター：約 8 インチ		
袋サイズ：幅 30 × 奥行 20 × 高さ 16cm		
ご利用者負担額 (1割)	300 円	月額レンタル料金 3,000 円
	(2割) 600 円	
	(3割) 900 円	

商品名	商品番号	商品コード
エールM (シャルドネ)	23-6175-1	00614-000020
折りたたみ時：幅 58.3 × 奥行 40.6 × 高さ 97.7 キャスター：約 8 インチ		
袋サイズ：幅 30 × 奥行 20 × 高さ 16cm		
ご利用者負担額 (1割)	300 円	月額レンタル料金 3,000 円
	(2割) 600 円	
	(3割) 900 円	

### テイコブリトル HS05

幸和製作所



ハンドル高さが65cmから調整可能。身長が低い方も使いやすい歩行器です。

商品名	商品番号	商品コード
テイコブリトル(チェックブルー)	23-5738-1	00030-000099
テイコブリトル(ブラック)	23-5739-1	00030-000099

折りたたみ時:幅52×奥行40×高さ73cm キャスター:前輪約7インチ、後輪約6インチ  
袋サイズ:幅32×奥行12×高さ26cm

ご利用者負担額 (1割)	(2割)	(3割)	月額レンタル料金
300円	600円	900円	3,000円

### テイコブリトルハイII WAW15

幸和製作所



軽量でコンパクト。幅広い高さ調節のできる歩行車です。 ※歩行時は座面を上げてご使用ください。

商品名	商品番号	商品コード
テイコブリトルハイII(チェックブルー)	23-6145-1	00030-000173

折りたたみ時:幅52×奥行37×高さ81.5cm キャスター:約6インチ  
袋サイズ:幅32×奥行16×高さ33cm

ご利用者負担額 (1割)	(2割)	(3割)	月額レンタル料金
300円	600円	900円	3,000円

床ずれ  
防止用具

体位  
変換器

認知症  
老人徘徊  
感知機器

手すり

### テイコブリトルスリム WAW04

幸和製作所



小回りが利き、軽さが魅力のスリム設計。 ※歩行時は座面を上げてご使用ください。

商品名	商品番号	商品コード
テイコブリトルスリム(ブラウン)	23-6000-1	00030-000163
テイコブリトルスリム(ネイビー)	23-6001-1	00030-000163

折りたたみ時:幅47×奥行35×高さ72cm 袋サイズ:幅30×奥行12×高さ34cm キャスター:6インチ

ご利用者負担額 (1割)	(2割)	(3割)	月額レンタル料金
300円	600円	900円	3,000円

### テイコブリトルワゴンミニ WAW21

幸和製作所



コンパクトなカゴのせ機能付き歩行車。

商品名	商品番号	商品コード
テイコブリトルワゴンミニ(ネイビー)	23-6471-1	00030-000190

折りたたみ時:幅45×奥行41.5×高さ72cm キャスター:5.2インチ  
袋サイズ:幅26×奥行21×高さ22.5cm

ご利用者負担額 (1割)	(2割)	(3割)	月額レンタル料金
300円	600円	900円	3,000円

歩行  
補助杖

歩行器

車椅子・  
車椅子  
付属品

スロープ

移動用  
リフト・  
つり具

### テイコブリトルR HS05R

幸和製作所



抑速ブレーキ付で一定の速度を超えるとブレーキ力が働き減速します。転倒を防止し、下り坂でも安定した歩行をすることができます。

※歩行時は座面を上げてご使用ください。

商品名	商品番号	商品コード
テイコブリトルR	23-5958-1	00030-000144

折りたたみ時:幅53.5×奥行39.5×高さ73.5cm 袋サイズ:幅32×奥行16×高さ34cm 重さ:7.8kg キャスター:前輪18cm、後輪20cm

ご利用者負担額 (1割)	(2割)	(3割)	月額レンタル料金
400円	800円	1,200円	4,000円

### テイコブリトルボンベ WAW06

幸和製作所



酸素療法したまま外出ができる歩行車

●ボンベがすっぽり入ります。

商品名	商品番号	商品コード
テイコブリトルボンベ	23-6028-1	00030-000165

折りたたみ時:幅52×奥行42.5×高さ81.5cm 袋サイズ:幅26×奥行14.5×高さ50cm 重さ:5.6kg キャスター:直径15cm

ご利用者負担額 (1割)	(2割)	(3割)	月額レンタル料金
350円	700円	1,050円	3,500円

介護保険  
購入  
対象品

販売品

情報



# 歩行器

床ずれ  
防止用具

体位  
変換器

認知症  
老人徘徊  
感知機器

手すり

歩行  
補助杖

歩行器

車椅子・  
車椅子  
付属品

スロープ

移動用  
リフト・  
つり具

介護保険  
購入  
対象品

販売品

情報

## シンフォニーSPスリム

島製作所



折り  
たたみ  
重さ  
4.9  
kg

屋内 屋外

横幅が小さいスリムな歩行器。狭い場所も小回りがきき、操作しやすい。

商品名	商品番号	商品コード
シンフォニーSPスリム(花柄紺)	23-6344-1	00576-000039

折りたたみ時：幅48×奥行33×高さ69cm カスター：約5.7インチ  
袋サイズ：幅27×奥行15×高さ28cm(外寸)

ご利用者負担額 (1割)	300円	(2割)	600円	月額レンタル料金	3,000円
		(3割)	900円		

## シンフォニーSP

島製作所



折り  
たたみ  
重さ  
5.9  
kg

屋内 屋外

片方のブレーキで両側のブレーキを制御出来ます。

商品名	商品番号	商品コード
シンフォニーSP (CLブラウン)	52-0159-1	00576-000014
シンフォニーSP (格子紺)	52-0414-1	00576-000014

折りたたみ時：幅50×奥行28.5×高さ86.5cm 袋サイズ：幅30.5×奥行14.5×高さ26cm カスター：約5.7インチ

ご利用者負担額 (1割)	300円	(2割)	600円	月額レンタル料金	3,000円
		(3割)	900円		

## ヘルシーワンキャンシット・ヌーボー

ウィズワン



折り  
たたみ  
重さ  
5.1  
kg

屋内 屋外

軽くてコンパクトにたためるヘルシーワンに「イス付きワイドハイタイプ」が登場。グリップエンドには握りやすく滑りにくいノンスキッドラバーを採用。

商品名	商品番号	商品コード
ヘルシーワンキャンシット・ヌーボー (REヴァイオレット)	23-6619-1	00063-000041

折りたたみ時：幅33×奥行34×高さ88.5cm カスター：直径14.5cm

ご利用者負担額 (1割)	300円	(2割)	600円	月額レンタル料金	3,000円
		(3割)	900円		

## ヘルシーワンレジェール

ウィズワン



折り  
たたみ  
重さ  
3.95  
kg

屋内 屋外

ハンドル操作からカスター操作になり、操作性が簡単になりました。

商品名	商品番号	商品コード
ヘルシーワンレジェール(タータンレッド)	23-6421-1	00063-000039

折りたたみ時：幅27.5×奥行32×高さ79cm カスター：直径14.5cm

袋サイズ：(前袋)幅28.5×奥行3×高さ30cm、(後袋)幅28.5×奥行9×高さ28cm

ご利用者負担額 (1割)	300円	(2割)	600円	月額レンタル料金	3,000円
		(3割)	900円		

## ヘルシーワンライト

ウィズワン



折り  
たたみ  
重さ  
3.55  
kg

屋内 屋外

軽量でコンパクト。ハンドルの切り替えは2段式(直進、左右30度)。

商品名	商品番号	商品コード
ヘルシーワンライト(ターコイズブルー)	23-5932-1	00063-000031
ヘルシーワンライト(ブラウン)	23-5933-1	00063-000031

折りたたみ時：幅21×奥行30×高さ83cm カスター：直径14.5cm

袋サイズ：(前袋)幅29×奥行2×高さ29cm、(後袋)幅28.5×奥行9×高さ28cm

ご利用者負担額 (1割)	300円	(2割)	600円	月額レンタル料金	3,000円
		(3割)	900円		

## ヘルシーワンライト・カラフル

ウィズワン



折り  
たたみ  
重さ  
3.65  
kg

屋内 屋外

エレガントな花柄で、上品さあふれるシルバーカー。スリムにたためて持ち運びも便利なので、電車やバスにも安心して乗れます。

商品名	商品番号	商品コード
ヘルシーワンライト・カラフル(花柄ブルー)	23-5975-1	00063-000032
ヘルシーワンライト・カラフル(花柄ピンク)	23-5974-1	00063-000032

折りたたみ時：幅21×奥行30×高さ83cm カスター：直径14.5cm

袋サイズ：(前袋)幅29×奥行2×高さ29cm、(後袋)幅28.5×奥行9×高さ28cm

ご利用者負担額 (1割)	300円	(2割)	600円	月額レンタル料金	3,000円
		(3割)	900円		

## サンティノ WAG02

幸和製作所



車体中央部のレバーを上  
に引き上げると折り  
たたみ、車体を広げ、  
レバーを下に下げる  
だけで組立完了。

折り  
たたみ  
重さ  
4.9  
kg

屋内 屋外

床ずれ  
防止用具

体位  
変換器

認知症  
老人徘徊  
感知機器

手すり

折りたたみコンパクトで安定感のあるフレーム構造。

商品名	商品番号	商品コード
サンティノ(ネイビー)	23-6375-1	00030-000189

折りたたみ時:全幅21×奥行30×全高89.5cm キャスター:約5.2インチ

ご利用者 負担額 (1割)	<b>300</b> 円	(2割) 600円 (3割) 900円	月額レンタル料金 3,000円
------------------	--------------	------------------------	--------------------

## テイコブリトルホーム WAW05

幸和製作所



折り  
たたみ  
重さ  
5.5  
kg  
※トレイ除く

屋内 屋外

## テイコブリトルホームF

幸和製作所



折り  
たたみ  
重さ  
7.8  
kg  
※トレイ  
設置フレーム除く

屋内 屋外

歩行  
補助杖

歩行器

車椅子・  
車椅子  
付属品

スロープ

スリムなのに馬蹄型で使える屋内専用歩行車

商品名	商品番号	商品コード
テイコブリトルホーム	23-6063-1	00030-000166
テイコブリトルホームF	23-6325-1	00030-000187

折りたたみ時:幅47×奥行41×高さ71.5cm キャスター:約6インチ  
カゴサイズ:幅30×奥行20×高さ19cm

折りたたみ時:幅47.5×奥行45×高さ85cm キャスター:約6インチ  
カゴサイズ:幅30×奥行20×高さ15.5cm

ご利用者 負担額 (1割)	<b>300</b> 円	(2割) 600円 (3割) 900円	月額レンタル料金 3,000円
------------------	--------------	------------------------	--------------------

ご利用者 負担額 (1割)	<b>350</b> 円	(2割) 700円 (3割) 1,050円	月額レンタル料金 3,500円
------------------	--------------	--------------------------	--------------------

移動用  
リフト・  
つり具

## レッツゴー ウッドパターン

竹虎



折り  
たたみ  
重さ  
7.0  
kg  
※トレイ  
除く

屋内 屋外

## レッツゴーミニ シルバー

竹虎



折り  
たたみ  
重さ  
6.2  
kg  
※トレイ  
までの高  
さ

屋内 屋外

介護保険  
購入  
対象品

販売品

情報

室内での移動に適したシンプル&スタイリッシュなデザイン

小柄な方や狭い室内でも扱いやすいコンパクトタイプ

商品名	商品番号	商品コード
レッツゴー(ウッドパターン)	23-5690-1	00110-000098

商品名	商品番号	商品コード
レッツゴーミニ(シルバー)	23-5993-1	00110-000106

折りたたみ時:幅54×奥行22×高さ90~99cm キャスター:約6インチ

折りたたみ時:幅50.5×奥行24×高さ81~89cm キャスター:約6インチ

ご利用者 負担額 (1割)	<b>300</b> 円	(2割) 600円 (3割) 900円	月額レンタル料金 3,000円
------------------	--------------	------------------------	--------------------

ご利用者 負担額 (1割)	<b>300</b> 円	(2割) 600円 (3割) 900円	月額レンタル料金 3,000円
------------------	--------------	------------------------	--------------------



# 歩行器

床ずれ  
防止用具

体位  
変換器

認知症  
老人徘徊  
感知機器

手すり

歩行  
補助杖

歩行器

車椅子・  
車椅子  
付属品

スロープ

移動用  
リフト・  
つり具

介護保険  
購入  
対象品

販売品

情報

## ミシェル WAW22

幸和製作所



折り  
たたみ  
重さ  
5.6  
kg

屋内 屋外

女性のためのローレーター型歩行車。

商品名	商品番号	商品コード
ミシェル(パープル)	23-6470-1	00030-000194
折りたたみ時: 幅 24 × 奥行 61.5 × 高さ 70cm キャスター: 前輪 8 インチ 後輪 5.2 インチ		
袋サイズ: 幅 25.5 × 奥行 10 × 高さ 18cm		
ご利用者 負担額 (1割)	300 円	(2割) 600 円 (3割) 900 円
月額レンタル料金	3,000 円	

## ミケーレ WAG01

幸和製作所



折り  
たたみ  
重さ  
5.9  
kg

屋内 屋外

軽量コンパクト設計。座面に合皮を使用したクラシカルなデザインの歩行器です。段差越えを楽にできるティッピング機能付き。

商品名	商品番号	商品コード
ミケーレ(ネイビー)	23-6235-1	00030-000175
折りたたみ時: 幅 23.5 × 奥行 64.5 × 高さ 79cm キャスター: 前輪 約 7.8 インチ 後輪 約 5.1 インチ		
袋サイズ: 幅 33 × 奥行 14 × 高さ 22cm		
ご利用者 負担額 (1割)	300 円	(2割) 600 円 (3割) 900 円
月額レンタル料金	3,000 円	

## リトルターン

アロン化成



折り  
たたみ  
重さ  
6.4  
kg

屋外  
屋内 ハイ

重さ  
6.5  
kg

重さ  
7.1  
kg

商品名	商品番号	商品コード
ロータイプ	23-5967-1	00221-000457
折りたたみ時: 幅 26 × 奥行 65 × 高さ 67~74.5cm 袋サイズ: 幅 30 × 奥行 16.5 × 高さ 28cm キャスター: 約 7.8 インチ		
ご利用者 負担額 (1割)	300 円	(2割) 600 円 (3割) 900 円
月額レンタル料金	3,000 円	

商品名	商品番号	商品コード
ハイタイプ	23-5966-1	00221-000456
折りたたみ時: 幅 26 × 奥行 65 × 高さ 74~86cm 袋サイズ: 幅 30 × 奥行 16.5 × 高さ 28cm キャスター: 約 7.8 インチ		
ご利用者 負担額 (1割)	300 円	(2割) 600 円 (3割) 900 円
月額レンタル料金	3,000 円	

商品名	商品番号	商品コード
トール103タイプ	23-6468-1	00221-000549
折りたたみ時: 幅 26 × 奥行 65 × 高さ 88.5~103.5cm 袋サイズ: 幅 33.5 × 奥行 16 × 高さ 28cm キャスター: 約 7.8 インチ		
ご利用者 負担額 (1割)	300 円	(2割) 600 円 (3割) 900 円
月額レンタル料金	3,000 円	

## シンフォニーバスケットSP クラシックガーデンNB

島製作所

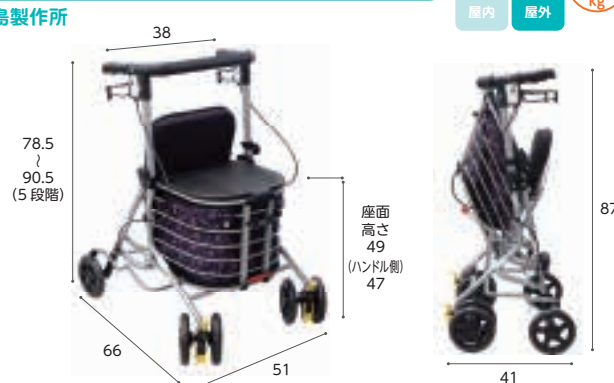

折り  
たたみ  
重さ  
7.2  
kg

屋内 屋外

前にも後ろにも座れる快適歩行車

商品名	商品番号	商品コード
シンフォニーバスケットSP クラシックガーデンNB	23-6837-1	00576-000052
折りたたみ時: 幅 51 × 奥行 41 × 高さ 87cm キャスター: 約 5.7 インチ		
袋サイズ: 幅 29.5 × 奥行 28.5 × 高さ 25.5cm		
ご利用者 負担額 (1割)	300 円	(2割) 600 円 (3割) 900 円
月額レンタル料金	3,000 円	

## ショッピングターン

アロン化成



非課税  
折り  
たたみ  
重さ  
6.1  
kg

屋内 屋外

商品名	商品番号	商品コード
ショッピングターン	23-6077-0	00221-000507
折りたたみ時: 幅 28 × 奥行 73 × 高さ 72.5cm キャスター: 約 8 インチ		
袋サイズ: 幅 34 × 奥行 18.5 × 高さ 26 cm		
ご利用者 負担額 (1割)	250 円	(2割) 500 円 (3割) 750 円
月額レンタル料金	2,500 円	

## ウォーカーS3h (テキストスタイルバスケット・杖ホルダー付)

ラックヘルスケア



非課税  
折り  
たたみ  
重さ  
8.2  
kg

屋内 屋外

ハンドル高さは100cmまで調整可能で、身長の高い方にも対応できます。

商品名	商品番号	商品コード
ウォーカーS3h	23-6389-0	00245-000231
折りたたみ時: 幅 23 × 奥行 73.8 × 高さ 76~100cm キャスター: 直径 20cm		
ご利用者 負担額 (1割)	300 円	(2割) 600 円 (3割) 900 円
月額レンタル料金	3,000 円	

## 歩行車friend/歩行車friend II

ウェルパートナーズ

非課税 折りたたみ 重さ 8.5~9.5 kg

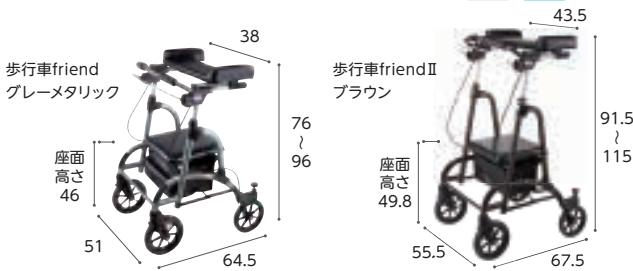

商品名	商品番号	商品コード
歩行車friend (グレーメタリック)	23-6075-0	01009-000025

折りたたみ時: 幅 51 × 奥行 47 × 高さ 78 ~ 98cm キャスター: 前輪 8 インチ・後輪 7 インチ

ご利用者負担額 (1割)	400 円	(2割)	800 円	月額レンタル料金	4,000 円
負担額 (3割)	1,200 円				

商品名	商品番号	商品コード
歩行車friend II (ブラウン)	23-6189-0	01009-000028

折りたたみ時: 幅 55.5 × 奥行 50 × 高さ 96.5 ~ 120cm キャスター: 前輪 8 インチ・後輪 7 インチ

ご利用者負担額 (1割)	400 円	(2割)	800 円	月額レンタル料金	4,000 円
負担額 (3割)	1,200 円				

## リトルターンZ

アロン化成

折りたたみ 重さ 9.5 kg

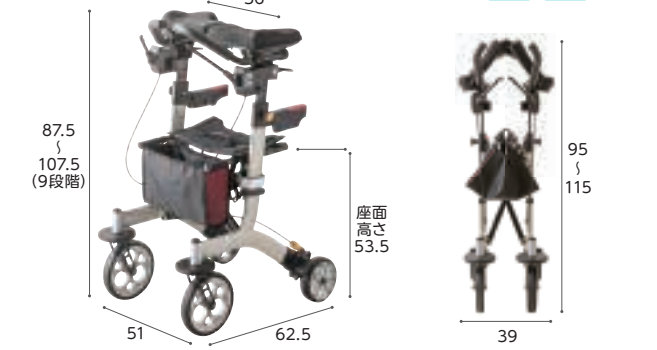

最小旋回径が77.4cmと小さいため、家の狭い廊下でも小回りが利きます。

商品名	商品番号	商品コード
リトルターンZ	23-6706-1	00221-000624

折りたたみ時: 幅 39 × 奥行 62.5 × 高さ 95 ~ 115cm キャスター: 前輪約8インチ、後輪約6インチ

ご利用者負担額 (1割)	400 円	(2割)	800 円	月額レンタル料金	4,000 円
負担額 (3割)	1,200 円				

## テイコブリトルF WAW03

幸和製作所

折りたたみ 重さ 7.7 kg



2wayハンドル仕様で身体状況に合わせて使い分けできます。

商品名	商品番号	商品コード
テイコブリトルF	23-5988-1	00030-000159

折りたたみ時: 幅 54 × 奥行 43.5 × 高さ 86.5cm キャスター: 約 7 インチ

袋サイズ: 幅 32cm × 奥行 16cm × 高さ 34cm

ご利用者負担額 (1割)	350 円	(2割)	700 円	月額レンタル料金	3,500 円
負担額 (3割)	1,050 円				

## シトリア WAW23

幸和製作所

折りたたみ 重さ 7.9 kg



軽量・コンパクトな前腕支持歩行車。

商品名	商品番号	商品コード
WAW23 (クريمイエロ)	23-6593-1	00030-000226

折りたたみ時: 幅 48 × 奥行 40 × 高さ 83.5 cm キャスター: 前輪約20cm、後輪約15cm

袋サイズ: 幅 27.5 × 奥行 27 × 高さ 18.5cm

ご利用者負担額 (1割)	400 円	(2割)	800 円	月額レンタル料金	4,000 円
負担額 (3割)	1,200 円				

## U WalkerII ユーウォーカー-2

タカノ

非課税 折りたたみ 重さ 10 kg



速度制御付の歩行車。ハンドル高さは98cm(8段階)まで上がり、身長の高い方にも安心してお使いいただけます。

商品名	商品番号	商品コード
ユーウォーカー-2(オレンジ)	23-6595-0	00297-000118

折りたたみ時: 幅 57 × 奥行 39 × 高さ 86cm キャスター: 直径 20cm

ご利用者負担額 (1割)	400 円	(2割)	800 円	月額レンタル料金	4,000 円
負担額 (3割)	1,200 円				

## リトルターンZ 抑速付

アロン化成

折りたたみ 重さ 11 kg



最小旋回径が79.9cmと小さいため、家の狭い廊下でも小回りが利きます。

商品名	商品番号	商品コード
リトルターンZ 抑速付	23-6758-1	00221-000626

折りたたみ時: 幅 39 × 奥行 65 × 高さ 95 ~ 115cm キャスター: 前輪約8インチ、後輪約8インチ

袋サイズ: 幅 29 × 奥行 12 × 高さ 19cm

ご利用者負担額 (1割)	500 円	(2割)	1,000 円	月額レンタル料金	5,000 円
負担額 (3割)	1,500 円				

床ずれ  
防止用具

体位  
変換器

認知症  
老人徘徊  
感知機器

手すり

歩行  
補助杖

歩行器

車椅子・  
車椅子  
付属品

スロープ

移動用  
リフト・  
つり具

介護保険  
購入  
対象品

販売品

情報



# 歩行器

床ずれ  
防止用具

体位  
変換器

認知症  
老人徘徊  
感知機器

手すり

歩行  
補助杖

歩行器

車椅子・  
車椅子  
付属品

スロープ

移動用  
リフト・  
つり具

介護保険  
購入  
対象品

販売品

情報

## セーフティーアームウォーカー

### イーストアイ

基本の固定型。持ち上げる動作を繰り返すことで手のリハビリにもなります。

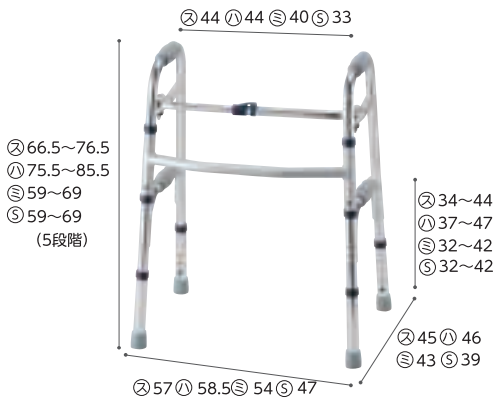

単位：cm

※セーフティーアームウォーカーは、②：スタンダードタイプ、①：ハイタイプ、③：ミニタイプ、④：SSタイプの4サイズより選択できます。

屋内 屋外

屋内 屋外

屋内 屋外

屋内 屋外

非課税 折りたたみ

重さ 2.8kg	重さ 3.0kg	重さ 2.7kg	重さ 2.5kg
スタンダード	ハイ	ミニ	SS

商品名	商品番号	商品コード
<b>スタンダードタイプ</b>	23-5516-0	00465-000036
折りたたみ時：幅56×奥行11×高さ68cm 重さ：2.8kg		
ご利用者負担額 (1割)	200円 (2割) 400円 (3割) 600円	月額レンタル料金 2,000円
商品名	商品番号	商品コード
<b>ハイタイプ</b>	23-5761-0	00465-000099
折りたたみ時：幅58×奥行11×高さ77cm 重さ：3.0kg		
ご利用者負担額 (1割)	200円 (2割) 400円 (3割) 600円	月額レンタル料金 2,000円
商品名	商品番号	商品コード
<b>ミニタイプ</b>	23-5506-0	00465-000037
折りたたみ時：幅54×奥行10×高さ60.5cm 重さ：2.7kg		
ご利用者負担額 (1割)	200円 (2割) 400円 (3割) 600円	月額レンタル料金 2,000円
商品名	商品番号	商品コード
<b>SSタイプ</b>	23-5742-0	00465-000043
折りたたみ時：幅45.5×奥行10.5×高さ60cm 重さ：2.5kg ※室内専用です。		
ご利用者負担額 (1割)	200円 (2割) 400円 (3割) 600円	月額レンタル料金 2,000円

## セーフティーアームウォーカー Cタイプ

### イーストアイ

前輪は1方向に固定。少しずつゆっくりと歩行・方向転換をサポートします。

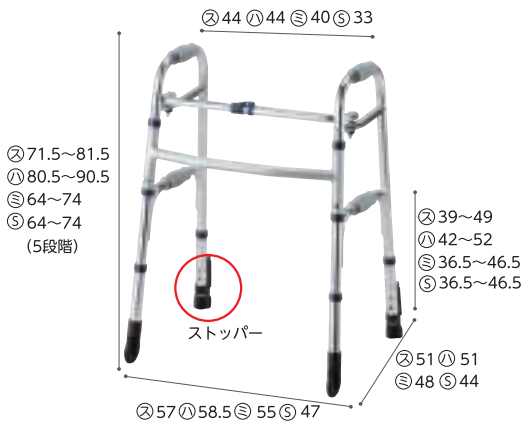

単位：cm

※セーフティーアームウォーカーCタイプは、②：スタンダードタイプ、①：ハイタイプ、③：ミニタイプ、④：SSタイプの4サイズより選択できます。



非課税 折りたたみ

重さ 3.1kg	重さ 3.3kg	重さ 2.9kg	重さ 2.7kg
スタンダード	ハイ	ミニ	SS

商品名	商品番号	商品コード
<b>スタンダードタイプ</b>	23-5552-0	00465-000025
折りたたみ時：幅60×奥行11×高さ73.5cm 重さ：3.1kg キャスター：3インチ		
ご利用者負担額 (1割)	250円 (2割) 500円 (3割) 750円	月額レンタル料金 2,500円
商品名	商品番号	商品コード
<b>ハイタイプ</b>	23-5925-0	00465-000047
折りたたみ時：幅61×奥行11×高さ82.5cm 重さ：3.3kg キャスター：3インチ		
ご利用者負担額 (1割)	250円 (2割) 500円 (3割) 750円	月額レンタル料金 2,500円
商品名	商品番号	商品コード
<b>ミニタイプ</b>	23-5507-0	00465-000040
折りたたみ時：幅57×奥行10×高さ66cm 重さ：2.9kg キャスター：3インチ		
ご利用者負担額 (1割)	250円 (2割) 500円 (3割) 750円	月額レンタル料金 2,500円
商品名	商品番号	商品コード
<b>SSタイプ</b>	23-5743-0	00465-000044
折りたたみ時：幅49×奥行10.5×高さ65.5cm 重さ：2.7kg キャスター：3インチ		
ご利用者負担額 (1割)	250円 (2割) 500円 (3割) 750円	月額レンタル料金 2,500円

## セーフティーアームウォーカー Mタイプ

### イーストアイ

前輪スイングキャスターは小回りがきき、スムーズな歩行をサポートします。

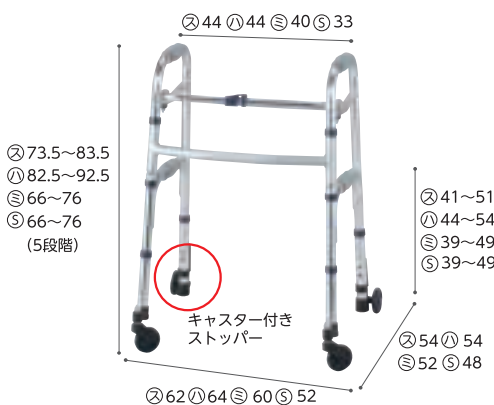

単位：cm

※セーフティーアームウォーカーMタイプは、②：スタンダードタイプ、①：ハイタイプ、③：ミニタイプ、④：SSタイプの4サイズより選択できます。



非課税 折りたたみ

重さ 3.5kg	重さ 3.7kg	重さ 3.3kg	重さ 3.1kg
スタンダード	ハイ	ミニ	SS

商品名	商品番号	商品コード
<b>スタンダードタイプ</b>	23-5542-0	00465-000039
折りたたみ時：幅63×奥行11×高さ76.5cm 重さ：3.5kg キャスター：3インチ		
ご利用者負担額 (1割)	250円 (2割) 500円 (3割) 750円	月額レンタル料金 2,500円
商品名	商品番号	商品コード
<b>ハイタイプ</b>	23-5832-0	00465-000048
折りたたみ時：幅64.5×奥行12×高さ85cm 重さ：3.7kg キャスター：3インチ		
ご利用者負担額 (1割)	250円 (2割) 500円 (3割) 750円	月額レンタル料金 2,500円
商品名	商品番号	商品コード
<b>ミニタイプ</b>	23-5508-0	00465-000041
折りたたみ時：幅61×奥行10×高さ68cm 重さ：3.3kg キャスター：3インチ		
ご利用者負担額 (1割)	250円 (2割) 500円 (3割) 750円	月額レンタル料金 2,500円
商品名	商品番号	商品コード
<b>SSタイプ</b>	23-5744-0	00465-000045
折りたたみ時：幅52×奥行12.5×高さ68cm 重さ：3.1kg キャスター：3インチ		
ご利用者負担額 (1割)	250円 (2割) 500円 (3割) 750円	月額レンタル料金 2,500円

## セーフティーアームウォーカー Gタイプ

イーストアイ

非課税 折りたたみ 重さ 4.8kg 重さ 5.0kg 重さ 4.5kg  
屋内 屋外 スタンダード ハイ ミニ

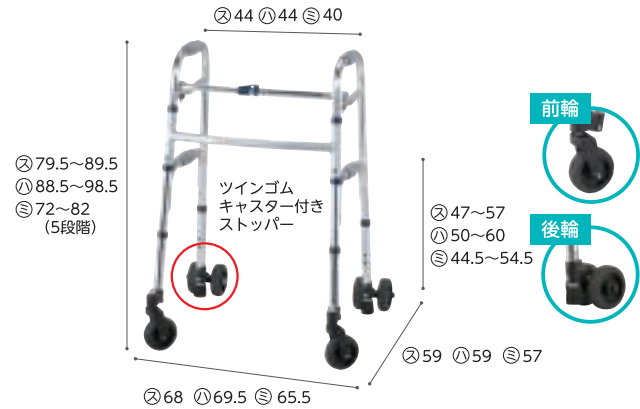

※セーフティーアームウォーカーGタイプは、②:スタンダードタイプ、①:ハイタイプ、③:ミニタイプの3サイズより選択できます。

溝にはまりにくい幅広キャスター。6輪タイヤで安定した歩行をサポートします。

商品名	商品番号	商品コード
スタンダードタイプ	23-5551-0	00465-000038
折りたたみ時:幅64×奥行13.5×高さ82.5cm 重さ:4.8kg キャスター:4インチ		
ご利用者負担額 (1割)	250 円	(2割) 500 円 (3割) 750 円
月額レンタル料金	2,500 円	
商品名	商品番号	商品コード
ハイタイプ	23-5930-0	00465-000046
折りたたみ時:幅66×奥行13.5×高さ91.5cm 重さ:5kg キャスター:4インチ		
ご利用者負担額 (1割)	250 円	(2割) 500 円 (3割) 750 円
月額レンタル料金	2,500 円	
商品名	商品番号	商品コード
ミニタイプ	23-5505-0	00465-000027
折りたたみ時:幅62×奥行13.5×高さ75cm 重さ:4.5kg キャスター:4インチ		
ご利用者負担額 (1割)	250 円	(2割) 500 円 (3割) 750 円
月額レンタル料金	2,500 円	

床ずれ  
防止用具

体位  
変換器

認知症  
老人徘徊  
感知機器

手すり

## セーフティーアームウォーカー Lタイプ

イーストアイ

非課税 折りたたみ 重さ 3.8kg 重さ 4.0kg 重さ 3.7kg  
屋内 屋外 スタンダード ハイ ミニ

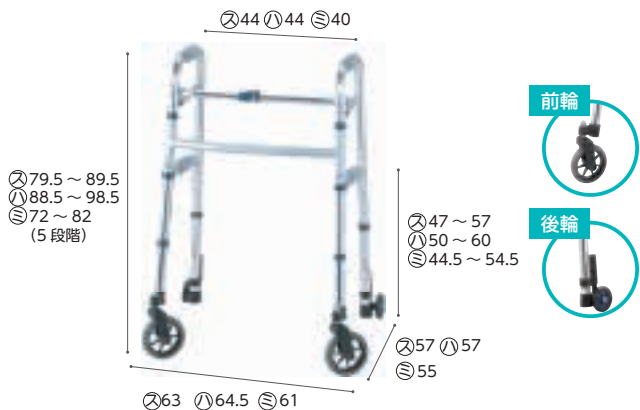

※セーフティーアームウォーカーLタイプは、②:スタンダードタイプ、①:ハイタイプ、③:ミニタイプの3サイズより選択できます。

スイングキャスターなので方向転換もスムーズです。

商品名	商品番号	商品コード
スタンダードタイプ	23-5751-0	00465-000017
折りたたみ時:幅66×奥行11×高さ82.5cm 重さ:3.8kg キャスター:前輪5インチ、後輪3インチ		
ご利用者負担額 (1割)	250 円	(2割) 500 円 (3割) 750 円
月額レンタル料金	2,500 円	
商品名	商品番号	商品コード
ハイタイプ	23-5931-0	00465-000100
折りたたみ時:幅67.5×奥行12×高さ91.5cm 重さ:4.0kg キャスター:前輪5インチ、後輪3インチ		
ご利用者負担額 (1割)	250 円	(2割) 500 円 (3割) 750 円
月額レンタル料金	2,500 円	
商品名	商品番号	商品コード
ミニタイプ	23-5752-0	00465-000054
折りたたみ時:幅64×奥行11×高さ74.5cm 重さ:3.7kg キャスター:前輪5インチ、後輪3インチ		
ご利用者負担額 (1割)	250 円	(2割) 500 円 (3割) 750 円
月額レンタル料金	2,500 円	

歩行  
補助杖

歩行器

車椅子・  
車椅子  
付属品

スロープ

移動用  
リフト・  
つり具

## セーフティーアームUタイプウォーカー

イーストアイ



センターパッドをつけると  
上肢保持歩行器として使用できます。

折りたたみ 重さ 8.4kg  
屋内 屋外



※折りたたむ場合はセンターパッドを取り外してください。  
※センターパッドを取り付けた場合、本体は課税対象商品となります。

商品名	商品番号	商品コード
大型アームレストタイプ(センターパッド仕様)	23-5909-0	00465-000105
重量:8.4kg 前輪7インチ、後輪5インチ		
ご利用者負担額 (1割)	250 円	(2割) 500 円 (3割) 750 円
月額レンタル料金	2,500 円	

介護保険  
購入  
対象品

販売品

情報



# 歩行器

床ずれ  
防止用具

体位  
変換器

認知症  
老人徘徊  
感知機器

手すり

歩行  
補助杖

歩行器

車椅子・  
車椅子  
付属品

スロープ

移動用  
リフト・  
つり具

介護保険  
購入  
対象品

販売品

情報

## スライドフィット ハイタイプ

ユーバ産業

- ① 65～83 (8段階)
- ② 74～84
- ③ 74～84
- ④ 76.5～86.5
- ⑤ 78.5～88.5 (5段階)



幅4段階調節式で、ご使用者の体格や、廊下・お部屋に合ったサイズに調節ができます。



- ① 51～61
- ② 53～61
- ③ 56.5～65
- ④ 58～62
- ⑤ 57～64

- ① 48～51
- ② 52.5～55
- ③ 55.5～58
- ④ 58.5～61
- ⑤ 58～60

商品名	商品番号	商品コード
スタンダード H-0188	23-5768-0	01096-000005
折りたたみ時：幅 52 × 奥行 13 × 高さ 66cm 重さ：2.4kg		
ご利用者負担額 (1割)	200 円	(2割) 400 円 (3割) 600 円 月額レンタル料金 2,000 円

非課税 ①②③ 屋内 屋外 ④⑤ 屋内 屋外

商品名	商品番号	商品コード
3インチスタンド H-0193S	23-5770-0	01096-000026
折りたたみ時：幅 60.5 × 奥行 11.5 × 高さ 76cm 重さ：2.8kg		
ご利用者負担額 (1割)	250 円	(2割) 500 円 (3割) 750 円 月額レンタル料金 2,500 円
3インチキャスター H-0193C	23-5775-0	01096-000023
折りたたみ時：幅 62 × 奥行 12 × 高さ 76cm 重さ：3.3kg		
ご利用者負担額 (1割)	250 円	(2割) 500 円 (3割) 750 円 月額レンタル料金 2,500 円
4インチダブルキャスター H-0194W	23-5776-0	01096-000024
折りたたみ時：幅 63.5 × 奥行 13 × 高さ 79.5cm 重さ：3.8kg		
ご利用者負担額 (1割)	250 円	(2割) 500 円 (3割) 750 円 月額レンタル料金 2,500 円
5インチキャスター H-0195C	23-5777-0	01096-000025
折りたたみ時：幅 63 × 奥行 13 × 高さ 81cm 重さ：3.6kg		
ご利用者負担額 (1割)	250 円	(2割) 500 円 (3割) 750 円 月額レンタル料金 2,500 円

## MgウォーカーII型

田辺プレス

非課税 折りたたみ 重さ 1.8~1.9 kg 屋内 屋外

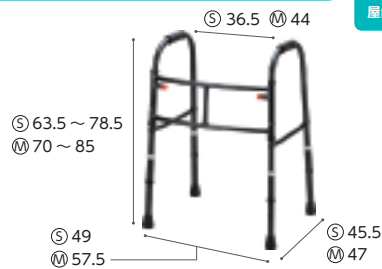

脚部が太く、大きく、安定した構造です。1cm刻みで高さ調節ができます。

商品名	商品番号	商品コード
Sサイズ	23-5846-0	01105-000011
折りたたみ時：幅 49 × 奥行約 10 × 高さ 63.5～78.5cm 重さ：1.8kg		
ご利用者負担額 (1割)	200 円	(2割) 400 円 (3割) 600 円 月額レンタル料金 2,000 円
Mサイズ	23-5845-0	01105-000030
折りたたみ時：幅 57.5 × 奥行約 9 × 高さ 70～85cm 重さ：1.9kg		
ご利用者負担額 (1割)	200 円	(2割) 400 円 (3割) 600 円 月額レンタル料金 2,000 円

## Rec01コンパクト

イース

非課税 折りたたみ 重さ 2.5 kg 屋内 屋外

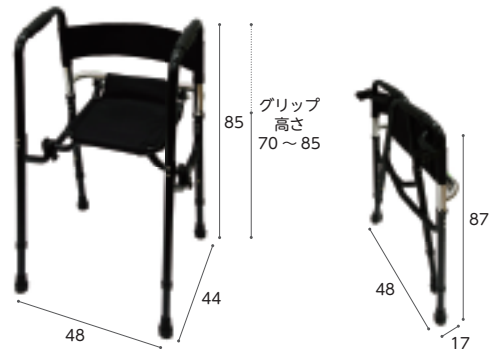

軽量でコンパクト。幅広い高さ調節のできる歩行器。

商品名	商品番号	商品コード
Rec01コンパクト	23-6129-0	01600-000002
座面部：幅 32 × 奥行 19cm 座面高さ：35 × 50cm 最大荷重：100kg		
ご利用者負担額 (1割)	250 円	(2割) 500 円 (3割) 750 円 月額レンタル料金 2,500 円

## キャスター付きコンパクト歩行器 C2021CR

アクションジャパン

非課税 折りたたみ 重さ 3.3 kg 屋内 屋外



幅の小さなタイプですので、小柄な方や狭い空間でも使いやすいサイズです。後脚は荷重がかかるとストッパーが作動する安心設計。

商品名	商品番号	商品コード
C2021CR	23-0520-0	00428-000018
折りたたみ時：幅 53 × 奥行 15 × 高さ 79(最小) cm キャスター：3インチ		
ご利用者負担額 (1割)	250 円	(2割) 500 円 (3割) 750 円 月額レンタル料金 2,500 円

## スイングキャスター付きコンパクト歩行器 C2021CMR

アクションジャパン

非課税 折りたたみ 重さ 3.8 kg 屋内 屋外



日本人の体格、日本の家屋に合わせたコンパクトタイプ。前輪が自在に動き、よりスムーズに移動できます。

商品名	商品番号	商品コード
C2021CMR	23-0521-0	00428-000019
折りたたみ時：幅 57 × 奥行 21 × 高さ 79(最小) cm キャスター：3インチ		
ご利用者負担額 (1割)	250 円	(2割) 500 円 (3割) 750 円 月額レンタル料金 2,500 円

## アルコーSK型mini

星光医療器製作所



非課税 折りたたみ 重量 **11.8 kg**  
屋内 屋外

在宅等狭い環境でも使用しやすいサイズです。

商品名	商品番号	商品コード
アルコーSK型mini	23-6379-0	00125-000087
キャスター:約4インチ		
ご利用者負担額 (1割)	400円	(2割) 800円 (3割) 1,200円
月額レンタル料金	4,000円	

## アルコーSK型

星光医療器製作所



非課税 折りたたみ 重量 **12 kg**  
屋内 屋外

ワンタッチ操作で高さ調整が行えます。歩行速度の調整が行える抵抗器付です。

商品名	商品番号	商品コード
アルコーSK型	23-5806-0	00125-000040
キャスター:直径約4インチ		
ご利用者負担額 (1割)	350円	(2割) 700円 (3割) 1,050円
月額レンタル料金	3,500円	

## 室内用歩行車 トレウォークスリム

日進医療器



非課税 折りたたみ 重量 **12.1 kg**  
屋内 屋外

高さ調整がワンタッチレバー式で手間いらず。ストッパーハンドルつきの、手軽に扱える歩行車です。

商品名	商品番号	商品コード
トレウォークスリム	23-5782-0	00175-000283
キャスター:前輪約6インチ、後輪約4インチ		
ご利用者負担額 (1割)	350円	(2割) 700円 (3割) 1,050円
月額レンタル料金	3,500円	

## アルコー1S型

星光医療器製作所

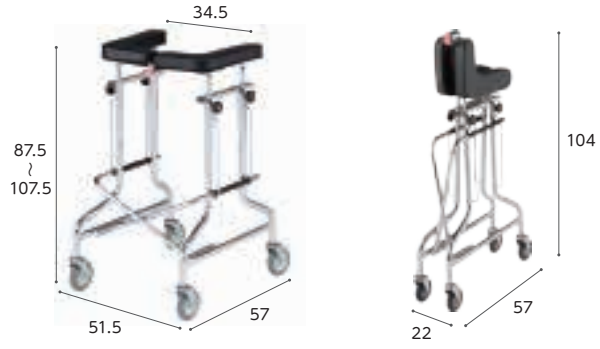

非課税 折りたたみ 重量 **12.4 kg**  
屋内 屋外

簡単に折りたためる馬蹄型コンパクト歩行車。

商品名	商品番号	商品コード
アルコー1S型	23-5527-0	00125-000011
折りたたみ時:全幅22×奥行57×全高104cm キャスター:直径11cm		
ご利用者負担額 (1割)	350円	(2割) 700円 (3割) 1,050円
月額レンタル料金	3,500円	

## アルコー1G-T型

星光医療器製作所

ひじずれ落ち防止パッド



非課税 折りたたみ 重量 **13.6 kg**  
屋内 屋外

狭い場所でも移動しやすいコンパクトタイプ。抵抗器付により歩行速度が調整可能です。

商品名	商品番号	商品コード
アルコー1G-T型	23-5534-0	00125-000021
折りたたみ時:幅22×奥行57×高さ87.5~107.5cm キャスター:約4インチ		
ご利用者負担額 (1割)	350円	(2割) 700円 (3割) 1,050円
月額レンタル料金	3,500円	

## ホップステップ SM-40(ブレーキ付)

松永製作所



非課税 折りたたみ 重量 **14.4 kg**  
屋内 屋外

小回りのきく、6輪歩行器。一步前に入るための安心で頼れるアイテム。

商品名	商品番号	商品コード
SM-40	23-0150-0	00066-000150
折りたたみ時:幅25.7×奥行72.1×高さ107.1~141.1cm キャスター:4インチ		
ご利用者負担額 (1割)	350円	(2割) 700円 (3割) 1,050円
月額レンタル料金	3,500円	

床ずれ  
防止用具

体位  
変換器

認知症  
老人徘徊  
感知機器

手すり

歩行  
補助杖

歩行器

車椅子・  
車椅子  
付属品

スロープ

移動用  
リフト・  
つり具

介護保険  
購入  
対象品

販売品

情報



## チェックポイント

### 目的



- 車椅子でどこにいきたい？
- 屋内で使う？屋外で使う？
- どのくらいの時間使用する？

### 状態像



- 身体との適合は？
- 心理的な適合は？
- 予算などの社会的適合は？

### 環境適合

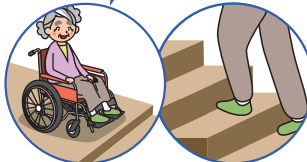

- 部屋の広さ、行動範囲は？
- 通路の幅は十分ですか？
- 段差や階段はありますか？

## 動かし方で選ぶ

### ご自分の両腕で動かせる方におすすめ（自走）



ケアフィットプラス(自走)



カルッタ CRT-1(自走)



ネクストコア 11B(自走)

### ご自分の片手、片足で動かせる方におすすめ（自走）



ケアフィットウイング(自走)



ネクストコア・アジャスト(自走)



キックル(自走)

### 介助で移動される方におすすめ（介助）



ケアフィットウイング(介助)



ケアフィットプラス(介助)



カルティマ 8(介助)

### 狭い室内で使用される方におすすめ



スキットシリーズ(介助)



スキット 6 輪タイプ(自走)

### 電動サポートが必要な方におすすめ



WHILL



アシストホイールライト

## 座ったときの姿勢で選ぶ

### 円背の方におすすめ



ケアフィットウイング



ケアフィットプラス



オアシスポジティブ

### 座位姿勢のバランス維持にサポートが必要な方におすすめ



ケアフィットウイング



イージーフィット



グレイスコア・アジャスト

### 体幹だけではなく頭のサポートまで必要で様々な休息姿勢をとりたい方におすすめ



TRC-3DX



くるーん



マイチルト・ミニ3D

## ベッドへの移乗方法で選ぶ

### 立って移乗ができる方におすすめ



ケアフィットプラス(自走)



BAL-1(自走)



ふわりず(自走)

### 座ったままなら移乗できる方におすすめ

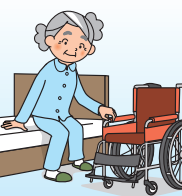

ケアフィットウイング



イージーフィット



ネクストコア・マルチ

### ご自分で姿勢を変えられない方におすすめ

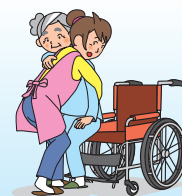

TRC-3DX



ネットィেম



マイチルト・ミニ3D

床ずれ  
防止用具

体位  
変換器

認知症  
老人徘徊  
感知機器

手すり

歩行  
補助杖

歩行器

車椅子・  
車椅子  
付属品

スロープ

移動用  
リフト・  
つり具

介護保険  
購入  
対象品

販売品

情報



床ずれ  
防止用具

体位  
変換器

認知症  
老人徘徊  
感知機器

手すり

歩行  
補助杖

歩行器

車椅子・  
車椅子  
付属品

スロープ

移動用  
リフト・  
つり具

介護保険  
購入  
対象品

販売品

情報

## 車椅子の機能と名称

### 背シート

**背張り調節** ご利用者の体の状態に合わせて背シートの張りが調節できます。

**リクライニング** 背シートが後方に倒れます。

### 介助用ブレーキレバー

**介助用ブレーキレバー** 介助用のブレーキレバーが付いています。

### ハンドリム

### ティッピングレバー

### タイヤ(後輪)

**ノーパンクタイヤ** 空気圧の低下や、空気漏れの心配がありません。

### キャスター(前輪)

**ショックレスキャスター** 屋外などの凸凹のある道でも振動が伝わりにくいキャスターです。

**ティルト** 座シートと背シートの角度はそのままに後方に倒れます。

**シートベルト** 車椅子からずり落ちないように体を固定します。

### ハンドグリップ

**グリップ高さ調節** 介助者の手の位置に合わせてグリップの高さを調節できます。

### アームサポート(ひじ当て)

**ひじ当てウイング** ひじ当てがはね上がり、移乗に便利です。

**ひじ当て高さ調節** ご利用者の体に合わせてひじ当ての高さが調整できます。

### 座シート

**クッション** 長時間座っていても疲れにくく、床ずれ防止効果もあります。

### レッグサポート

### フットサポート

**スイングアウト** フット・レッグサポートが外方折りたたみ式で、移乗や片足走行の時に便利です。

## 重さの色分け

**軽** 重さ 0.00kg 13kg 未満

**普通** 重さ 0.00kg 13kg~18kg 以上 未満

**重** 重さ 0.00kg 18kg 以上

## 車椅子の機能

### 車椅子(自走)

- 自分で操作する
- 後輪が大きい
- ハンドリムがある



### 車椅子(介助)

- 介助者が操作してくれる
- 後輪が小さい
- コンパクト



### ティルト式車椅子

- 座シートと背シートの角度はそのままに後方に倒れる車椅子
- 頭部までサポート
- 安定した座位姿勢を保つ



### リクライニング式車椅子

- 背シートが後方に倒れる車椅子
- 頭部までサポート
- ストレッチャーとして使用



### ティルト・リクライニング式車椅子

- 両方の機能を備えています

### ネクストコア(自走) NEXT-11B HB

松永製作所

非課税

- 介助用フーネレバー
- ひじ当て
- ひじ当て高さ調節
- スイングアウト
- 背張り調節
- グリップ高さ調節
- ノーパンクタイヤ
- ショックスキャスター
- クッション



ハイブリッドタイヤ

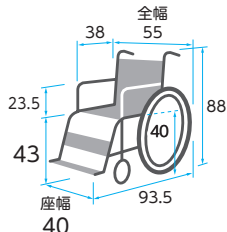

重さ 12.4 kg

商品名	商品番号	商品コード
NEXT-11B HB (ブルー)	21-7013-0	00066-000358

前輪:6インチ 後輪:22インチ 折りたたみサイズ:全幅29×全高65.5×全長93.5cm

ご利用者負担額 (1割)	400円	(2割)	800円	月額レンタル料金	4,000円
		(3割)	1,200円		

### ネクストコア-プチ(自走) NEXT-10B

松永製作所

非課税

- 介助用フーネレバー
- ひじ当て
- ひじ当て高さ調節
- スイングアウト
- 背張り調節
- グリップ高さ調節
- ノーパンクタイヤ
- ショックスキャスター
- クッション

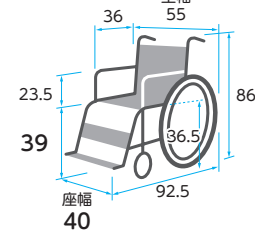

重さ 11.8 kg

商品名	商品番号	商品コード
NEXT-10B (ブルー)	21-6146-0	00066-000324

前輪:6インチ 後輪:20インチ 折りたたみサイズ:全幅28×全高61×全長92.5cm

ご利用者負担額 (1割)	400円	(2割)	800円	月額レンタル料金	4,000円
		(3割)	1,200円		

床ずれ  
防止用具

体位  
変換器

認知症  
老人徘徊  
感知機器

手すり

### ネクストコア・マルチ(自走) NEXT-31B HB

松永製作所

非課税

- 介助用フーネレバー
- ひじ当て
- ひじ当て高さ調節
- スイングアウト
- 背張り調節
- グリップ高さ調節
- ノーパンクタイヤ
- ショックスキャスター
- クッション



ハイブリッドタイヤ

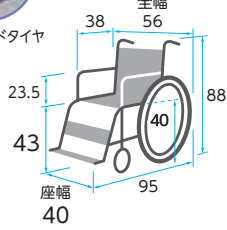

重さ 13.8 kg

※前座高・後座高・ひじ高はクッションの厚み含まず

商品名	商品番号	商品コード
NEXT-31B HB (ブルー)	21-7017-0	00066-000360

前輪:6インチ 後輪:22インチ 折りたたみサイズ:全幅28×全高65.5×全長95cm クッション厚さ:前方3cm 後方2cm

ご利用者負担額 (1割)	500円	(2割)	1,000円	月額レンタル料金	5,000円
		(3割)	1,500円		

### ネクストコア・アジャスト(自走) NEXT-51B HB

松永製作所

非課税

- 介助用フーネレバー
- ひじ当て
- ひじ当て高さ調節
- スイングアウト
- 背張り調節
- グリップ高さ調節
- ノーパンクタイヤ
- ショックスキャスター
- クッション

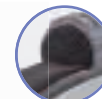

ハイブリッドタイヤ

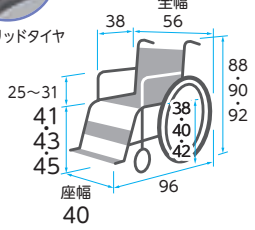

重さ 15.2 kg

※前座高・後座高・ひじ高はクッションの厚み含まず

商品名	商品番号	商品コード
NEXT-51B HB (ブルー)	21-7019-0	00066-000362

前輪:6インチ 後輪:22インチ 折りたたみサイズ:全幅28×全高67.5×全長96cm クッション厚さ:前方3cm 後方2cm

ご利用者負担額 (1割)	550円	(2割)	1,100円	月額レンタル料金	5,500円
		(3割)	1,650円		

歩行  
補助杖

歩行器

車椅子・  
車椅子  
付属品

スロープ

### ネクストコア・ミニモ(自走) NEXT-50B HB

松永製作所

非課税

- 介助用フーネレバー
- ひじ当て
- ひじ当て高さ調節
- スイングアウト
- 背張り調節
- グリップ高さ調節
- ノーパンクタイヤ
- ショックスキャスター
- クッション



ハイブリッドタイヤ

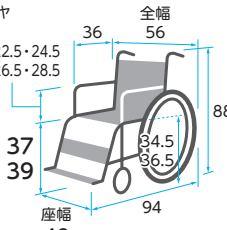

重さ 14.9 kg

※前座高・後座高・ひじ高はクッションの厚み含まず

商品名	商品番号	商品コード
NEXT-50B HB (ブルー)	21-7029-0	00066-000364

前輪:6インチ 後輪:20インチ 折りたたみサイズ:全幅28×全高63.5×全長94cm クッション厚さ:前方3cm 後方2cm

ご利用者負担額 (1割)	500円	(2割)	1,000円	月額レンタル料金	5,000円
		(3割)	1,500円		

### ネクストコア-くるり(自走)

松永製作所

非課税

- 介助用フーネレバー
- ひじ当て
- ひじ当て高さ調節
- スイングアウト
- 背張り調節
- グリップ高さ調節
- ノーパンクタイヤ
- ショックスキャスター
- クッション

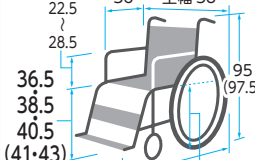

重さ 18.5 kg

自走 低床 NEXT-70B

重さ 19 kg

自走 中床 NEXT-71B

※( )はNEXT-71Bサイズ  
※前座高・後座高・ひじ高はクッションの厚み含まず

商品名	商品番号	商品コード
NEXT-70B 低床 (ブルー)	21-6377-0	00066-000335
NEXT-71B 中床 (ブルー)	21-6375-0	00066-000333

前輪:4インチ 後輪:20(22)インチ 後方キャスター:4インチ 折りたたみ:全幅34×全高65(67.5)×全長86cm クッション厚さ:前方3cm 後方2cm

ご利用者負担額 (1割)	650円	(2割)	1,300円	月額レンタル料金	6,500円
		(3割)	1,950円		

介護保険  
購入  
対象品

販売品

情報



# 車椅子・車椅子付属品

床ずれ  
防止用具

体位  
変換器

認知症  
老人徘徊  
感知機器

手すり

歩行  
補助杖

歩行器

車椅子・  
車椅子  
付属品

スロープ

移動用  
リフト・  
つり具

介護保険  
購入  
対象品

販売品

情報

## グレイスコア (自走) GRC-11B

松永製作所



重さ  
14.7  
kg

快適な座り心地と抜群の操作性を兼ね備えた車椅子

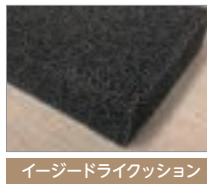

イージードライクッション



ハイブリッドタイヤ



座奥行調整

- 非課税
- 介助用 フレーキロー
  - ひじ当て ウィング
  - ひじ当て 高さ調節
  - スイング アウト
  - 背張り 調節
  - グリップ 高さ調節
  - ノーバンク タイヤ
  - ショックス キャスター
  - クッション

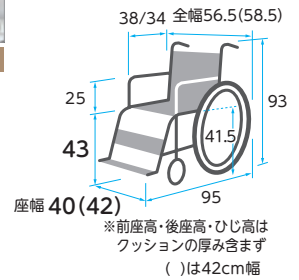

商品名	商品番号	商品コード
GRC-11B 40cm幅(ブラック)	21-7242-0	00066-000399
GRC-11B 42cm幅(ブラック)	21-7360-0	00066-000399

前輪:5インチ 後輪:22インチ 折りたたみ:全幅32.5×全高69×全長95cm クッション厚さ:5cm

ご利用者負担額 (1割) **500**円 (2割) **1,000**円 (3割) **1,500**円 月額レンタル料金 **5,000**円

## グレイスコア マルチ (自走) GRC-31B

松永製作所



重さ  
16.5  
kg

快適な座り心地と抜群の操作性を兼ね備えた車椅子



イージードライクッション



ハイブリッドタイヤ



座奥行調整

- 非課税
- 介助用 フレーキロー
  - ひじ当て ウィング
  - ひじ当て 高さ調節
  - スイング アウト
  - 背張り 調節
  - グリップ 高さ調節
  - ノーバンク タイヤ
  - ショックス キャスター
  - クッション

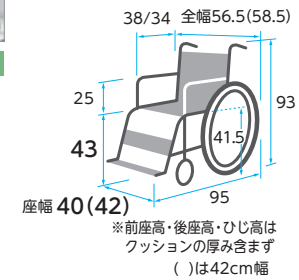

商品名	商品番号	商品コード
GRC-31B 40cm幅(ブラック)	21-7244-0	00066-000401
GRC-31B 42cm幅(ブラック)	21-7340-0	00066-000401

前輪:5インチ 後輪:22インチ 折りたたみ:全幅32.5×全高69×全長95cm クッション厚さ:5cm

ご利用者負担額 (1割) **600**円 (2割) **1,200**円 (3割) **1,800**円 月額レンタル料金 **6,000**円

## グレイスコア アジャスト (自走) GRC-51B

松永製作所



重さ  
17.1  
kg

- 非課税
- 介助用 フレーキロー
  - ひじ当て ウィング
  - ひじ当て 高さ調節
  - スイング アウト
  - 背張り 調節
  - グリップ 高さ調節
  - ノーバンク タイヤ
  - ショックス キャスター
  - クッション

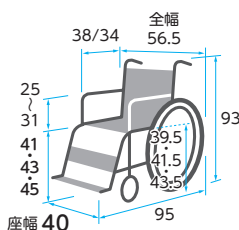

商品名	商品番号	商品コード
GRC-51B	21-7434-0	00066-000409

前輪:5インチ 後輪:22インチ 折りたたみ:全幅32×全高93×全長95cm クッション厚さ:5cm

ご利用者負担額 (1割) **600**円 (2割) **1,200**円 (3割) **1,800**円 月額レンタル料金 **6,000**円

## グレイスコア ミニモ (自走) GRC-50B

松永製作所



重さ  
16.8  
kg

- 非課税
- 介助用 フレーキロー
  - ひじ当て ウィング
  - ひじ当て 高さ調節
  - スイング アウト
  - 背張り 調節
  - グリップ 高さ調節
  - ノーバンク タイヤ
  - ショックス キャスター
  - クッション

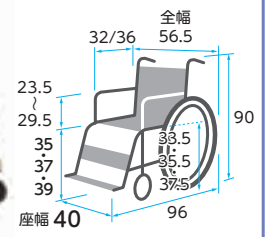

商品名	商品番号	商品コード
GRC-50B	21-7668-0	00066-000419

前輪:5インチ 後輪:20インチ 折りたたみ:全幅33×全高90×全長96cm クッション厚さ:5cm

ご利用者負担額 (1割) **550**円 (2割) **1,100**円 (3割) **1,650**円 月額レンタル料金 **5,500**円

### カルッタ (自走) CRT-1

ミキ

非課税

- 介助用  
ブレーキレバー
- ひじ当て  
ウイング
- ひじ当て  
高さ調節
- スイング  
アウト
- 背張り  
調節
- グリップ  
高さ調節
- ノーバンク  
タイヤ
- ショックレス  
キャスター
- クッション

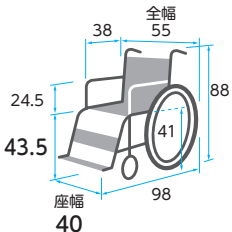

重さ  
9.7  
kg

商品名	商品番号	商品コード
CRT-1(ネイビー)	21-6717-0	00122-000560

前輪:6インチ 後輪:22インチ 折りたたみサイズ:全幅32×全高70.5×全長93cm

ご利用者 負担額 (1割)	400 円	(2割)	800 円	月額レンタル料金	4,000 円
		(3割)	1,200 円		

### カルッタ (自走) 多機能タイプ CRT-3

ミキ

非課税

- 介助用  
ブレーキレバー
- ひじ当て  
ウイング
- ひじ当て  
高さ調節
- スイング  
アウト
- 背張り  
調節
- グリップ  
高さ調節
- ノーバンク  
タイヤ
- ショックレス  
キャスター
- クッション

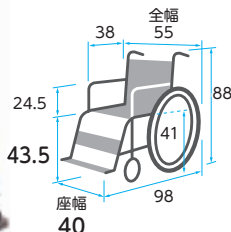

重さ  
11  
kg

商品名	商品番号	商品コード
CRT-3(ネイビー)	21-6719-0	00122-000564

前輪:6インチ 後輪:22インチ

折りたたみ:全幅32×全高70.5×全長69(フット・レッグサポートをつけたままの場合93) cm

ご利用者 負担額 (1割)	500 円	(2割)	1,000 円	月額レンタル料金	5,000 円
		(3割)	1,500 円		

床ずれ  
防止用具

体位  
変換器

認知症  
老人徘徊  
感知機器

手すり

### カルティマ (自走) CRT-5

ミキ

非課税

- 介助用  
ブレーキレバー
- ひじ当て  
ウイング
- ひじ当て  
高さ調節
- スイング  
アウト
- 背張り  
調節
- グリップ  
高さ調節
- ノーバンク  
タイヤ
- ショックレス  
キャスター
- クッション

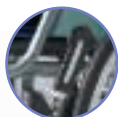

ワンハンドブレーキ  
(特許出願済)

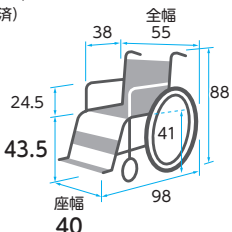

重さ  
9.9  
kg

商品名	商品番号	商品コード
CRT-5(ネイビー)	21-6721-0	00122-000568

前輪:6インチ 後輪:22インチ 折りたたみ:全幅32×全高70.5×全長93cm

ご利用者 負担額 (1割)	450 円	(2割)	900 円	月額レンタル料金	4,500 円
		(3割)	1,350 円		

### カルティマ (自走) 多機能タイプ CRT-7

ミキ

非課税

左右いずれか駐車ブレーキをかけると  
両輪にブレーキがかかる「ワンハンドブレーキ仕様」

- 介助用  
ブレーキレバー
- ひじ当て  
ウイング
- ひじ当て  
高さ調節
- スイング  
アウト
- 背張り  
調節
- グリップ  
高さ調節
- ノーバンク  
タイヤ
- ショックレス  
キャスター
- クッション

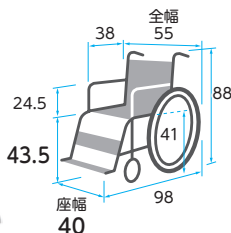

重さ  
11.2  
kg

商品名	商品番号	商品コード
CRT-7(ネイビー)	21-6723-0	00122-000572

前輪:6インチ 後輪:22インチ

折りたたみ:全幅32×全高70.5×全長69(フット・レッグサポートをつけたままの場合93) cm

ご利用者 負担額 (1割)	550 円	(2割)	1,100 円	月額レンタル料金	5,500 円
		(3割)	1,650 円		

歩行  
補助杖

歩行器

車椅子・  
車椅子  
付属品

スロープ

移動用  
リフト・  
つり具

### ふわりす(KF)シリーズ (自走) (エア軽量タイヤ仕様)

カワムラサイクル

非課税

- 介助用  
ブレーキレバー
- ひじ当て  
ウイング
- ひじ当て  
高さ調節
- スイング  
アウト
- 背張り  
調節
- グリップ  
高さ調節
- ノーバンク  
タイヤ
- ショックレス  
キャスター
- クッション

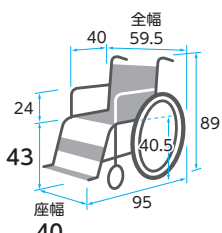

重さ  
9.6  
kg

商品名	商品番号	商品コード
KF22-40SB (すみれパープル)	21-6217-0	00160-000241

前輪:6インチ 後輪:22インチ 折りたたみ:全幅33×全高66×全長93cm

ご利用者 負担額 (1割)	400 円	(2割)	800 円	月額レンタル料金	4,000 円
		(3割)	1,200 円		

### ふわりす+(KFP)シリーズ (自走) (ソフトタイヤ仕様)

カワムラサイクル

非課税

- 介助用  
ブレーキレバー
- ひじ当て  
ウイング
- ひじ当て  
高さ調節
- スイング  
アウト
- 背張り  
調節
- グリップ  
高さ調節
- ノーバンク  
タイヤ
- ショックレス  
キャスター
- クッション

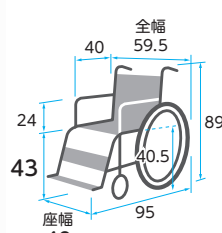

重さ  
11.9  
kg

商品名	商品番号	商品コード
KFP22-40SB (すみれパープル)	21-6513-0	00160-000249

前輪:6インチ 後輪:22インチ 折りたたみ:全幅33×全高66×全長71.5cm

ご利用者 負担額 (1割)	550 円	(2割)	1,100 円	月額レンタル料金	5,500 円
		(3割)	1,650 円		

介護保険  
購入  
対象品

販売品

情報



# 車椅子・車椅子付属品

床ずれ  
防止用具

体位  
変換器

認知症  
老人徘徊  
感知機器

手すり

歩行  
補助杖

歩行器

車椅子・  
車椅子  
付属品

スロープ

移動用  
リフト・  
つり具

介護保険  
購入  
対象品

販売品

情報

## ラクーン2 (自走)

ミキ



重さ  
20.5  
kg

アームサポートが跳ね上がり、フット・レグサポートが外側へひらく、移乗に便利な車椅子

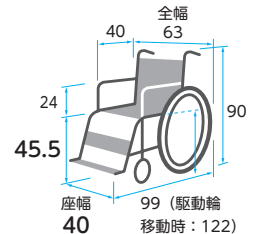

- 非課税
- 介助用 フレームレバー
  - ひじ当て ウイング
  - ひじ当て 高さ調節
  - スイング アウト
  - 背張り 調節
  - グリップ 高さ調節
  - ノーパンク タイヤ
  - ショックス キャスター
  - クッション

商品名	商品番号	商品コード
ラクーン2	21-5940-0	00122-000477
前輪: 6インチ 後輪: 22インチ		
折りたたみサイズ: 全幅38.5×全高78×全長75cm		
ご利用者負担額 (1割)	700円	月額レンタル料金 7,000円
	(2割)	1,400円
	(3割)	2,100円

## とまっティ (自走) MBY-41B

ミキ

立ち上がると車椅子後方移動を制御する装置が動く「ノンバックブレーキ付」



重さ  
16.6  
kg

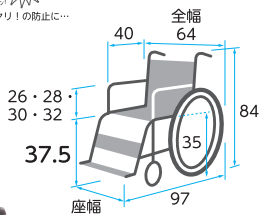

※前座高・後座高・ひじ高はクッションの厚み含まず

商品名	商品番号	商品コード
MBY-41B(エメラルド)	21-6191-0	00122-000528
前輪: 6インチ 後輪: 22インチ 折りたたみ: 全幅38×全高69×全長95cm		
クッション厚さ: 4cm		
ご利用者負担額 (1割)	600円	月額レンタル料金 6,000円
	(2割)	1,200円
	(3割)	1,800円

## とまっティ (自走) MBY-41RB

ミキ

立ち上がると車椅子後方移動を制御する装置が動く「ノンバックブレーキ付」



重さ  
18.2  
kg

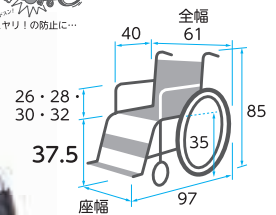

※前座高・後座高・ひじ高はクッションの厚み含まず

商品名	商品番号	商品コード
MBY-41RB(エメラルド)	21-7048-0	00122-000559
前輪: 6インチ 後輪: 20インチ 折りたたみ: 全幅35×全高63×全長74cm		
クッション厚さ: 4cm		
ご利用者負担額 (1割)	600円	月額レンタル料金 6,000円
	(2割)	1,200円
	(3割)	1,800円

## BAL-1 (自走)

ミキ



重さ  
12.9  
kg



ノーパンクタイヤ

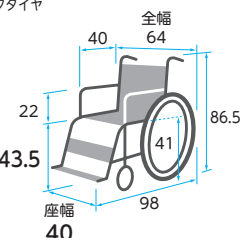

商品名	商品番号	商品コード
BAL-1	21-5755-0	00122-000451
前輪: 6インチ 後輪: 22インチ 折りたたみ: 全幅33.5×全高67×全長96.5cm		
クッション厚さ: 4cm		
ご利用者負担額 (1割)	250円	月額レンタル料金 2,500円
	(2割)	500円
	(3割)	750円

## BAL-3 (自走)

ミキ



重さ  
14.7  
kg



ノーパンクタイヤ

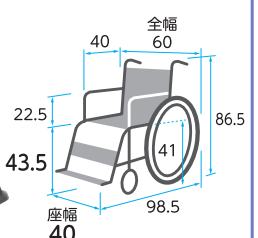

商品名	商品番号	商品コード
BAL-3	21-5863-0	00122-000453
前輪: 6インチ 後輪: 22インチ 折りたたみ: 全幅34.5×全高67×全長73cm		
クッション厚さ: 4cm		
ご利用者負担額 (1割)	300円	月額レンタル料金 3,000円
	(2割)	600円
	(3割)	900円

税込価格で表記しています。(非課税 ※非課税と表記のない商品に限る) 単位:cm

サービスコード/車椅子 介護給付:171001 予防給付:671001 /車椅子付属品 介護給付:171002 予防給付:671002

ベッド・  
ベッド  
付属品

スキット4 (自走) SKT-4

ミキ

非課税

- 介助用 フレーキレバー
- ひじ当て ウイング
- ひじ当て 高さ調節
- スイングアウト
- 背張り調節
- グリップ 高さ調節
- ノーバンクタイヤ
- ショックスキャスター
- クッション

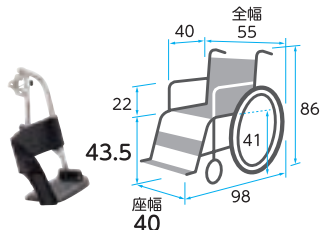

重さ 13.7 kg

商品名	商品番号	商品コード
SKT-4	21-5637-0	00122-000411

前輪:6インチ 後輪:22インチ 折りたたみ:全幅28.5×全高66.5×全長72.5cm

ご利用者負担額 (1割)	500円	(2割)	1,000円	月額レンタル料金	5,000円
		(3割)	1,500円		

スキット5 (屋内6輪車) SKT-5

ミキ

非課税

- 介助用 フレーキレバー
- ひじ当て ウイング
- ひじ当て 高さ調節
- スイングアウト
- 背張り調節
- グリップ 高さ調節
- ノーバンクタイヤ
- ショックスキャスター
- クッション

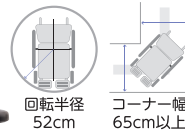

重さ 15.2 kg

商品名	商品番号	商品コード
SKT-5	21-5678-0	00122-000444

キャスター:前・後4インチ タイヤ:20インチ 折りたたみ:全幅28.5×全高64×全長73.5cm

ご利用者負担額 (1割)	600円	(2割)	1,200円	月額レンタル料金	6,000円
		(3割)	1,800円		

床ずれ  
防止用具

体位  
変換器

認知症  
老人徘徊  
感知機器

手すり

ケアフィットウイング (自走)

ミキ

グリーン ケア 非課税

- 介助用 フレーキレバー
- ひじ当て ウイング
- ひじ当て 高さ調節
- スイングアウト
- 背張り調節
- グリップ 高さ調節
- ノーバンクタイヤ
- ショックスキャスター
- クッション

ケアフィットウイング CARE FIT WING

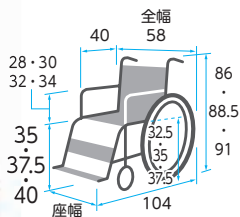

重さ 16 kg

商品名	商品番号	商品コード
ケアフィットウイング	21-6821-0	00122-000584

前輪:6インチ 後輪:20インチ 折りたたみ:全幅29×全高62・64.5・67×全長94cm クッション厚さ:前方8cm後方6cm

ご利用者負担額 (1割)	500円	(2割)	1,000円	月額レンタル料金	5,000円
		(3割)	1,500円		

※前座高・後座高・ひじ高はクッションの厚み含まず

イージーフィット (自走) MEF-22/MEF-20

ミキ

非課税

- 介助用 フレーキレバー
- ひじ当て ウイング
- ひじ当て 高さ調節
- スイングアウト
- 背張り調節
- グリップ 高さ調節
- ノーバンクタイヤ
- ショックスキャスター
- クッション

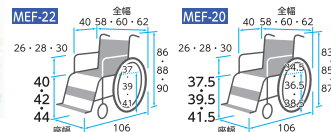

重さ 15.5 kg

重さ 15.2 kg

MEF-22 MEF-20 ※前座高・後座高・ひじ高はクッションの厚み含まず

商品名	商品番号	商品コード
MEF-22	21-6774-0	00122-000582

前輪:6インチ 後輪:22インチ 折りたたみ:全幅34×全高64・66・68×全長77cm クッション厚さ:3cm

ご利用者負担額 (1割)	500円	(2割)	1,000円	月額レンタル料金	5,000円
		(3割)	1,500円		

商品名	商品番号	商品コード
MEF-20	21-6776-0	00122-000581

前輪:5インチ 後輪:20インチ 折りたたみ:全幅34×全高61.5・63.5・65.5×全長75cm クッション厚さ:3cm

ご利用者負担額 (1割)	500円	(2割)	1,000円	月額レンタル料金	5,000円
		(3割)	1,500円		

歩行  
補助杖

歩行器

車椅子・  
車椅子  
付属品

スロープ

移動用  
リフト・  
つり具

モダンシリーズ(自走) KMD-B22-40-M/  
KMD-B20-40-LO

カワムラサイクル

(ソフトタイヤ仕様)

非課税

- 介助用 フレーキレバー
- ひじ当て ウイング
- ひじ当て 高さ調節
- スイングアウト
- 背張り調節
- グリップ 高さ調節
- ノーバンクタイヤ
- ショックスキャスター
- クッション
- シートベルト

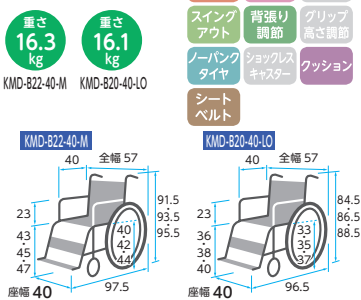

※前座高・後座高・ひじ高はクッションの厚み含まず

商品名	商品番号	商品コード
KMD-B22-40-M(チャコールグレー)	21-7136-0	00160-000288

前輪:6インチ 後輪:22インチ 折りたたみ:全幅30×全高66.5・68.5・70.5×全長76.5cm クッション厚さ:3cm

商品名	商品番号	商品コード
KMD-B20-40-LO(チャコールグレー)	21-7138-0	00160-000288

前輪:6インチ 後輪:20インチ 折りたたみ:全幅30×全高60・62・64×全長74cm クッション厚さ:3cm

ご利用者負担額 (1割)	500円	(2割)	1,000円	月額レンタル料金	5,000円
		(3割)	1,500円		

モダンシリーズ(自走) KMD-B22-45-M/  
KMD-B20-45-LO

カワムラサイクル

(ソフトタイヤ仕様)

非課税

- 介助用 フレーキレバー
- ひじ当て ウイング
- ひじ当て 高さ調節
- スイングアウト
- 背張り調節
- グリップ 高さ調節
- ノーバンクタイヤ
- ショックスキャスター
- クッション
- シートベルト

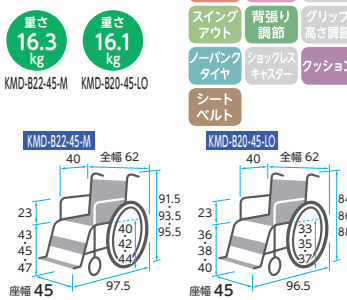

※前座高・後座高・ひじ高はクッションの厚み含まず

商品名	商品番号	商品コード
KMD-B22-45-M(黒)	21-7137-0	00160-000288

前輪:6インチ 後輪:22インチ 折りたたみ:全幅30×全高66.5・68.5・70.5×全長76.5cm クッション厚さ:3cm

商品名	商品番号	商品コード
KMD-B20-45-LO(黒)	21-7139-0	00160-000288

前輪:6インチ 後輪:20インチ 折りたたみ:全幅30×全高60・62・64×全長74cm クッション厚さ:3cm

ご利用者負担額 (1割)	500円	(2割)	1,000円	月額レンタル料金	5,000円
		(3割)	1,500円		

介護保険  
購入  
対象品

販売品

情報



# 車椅子・車椅子付属品

床ずれ  
防止用具

体位  
変換器

認知症  
老人徘徊  
感知機器

手すり

歩行  
補助杖

歩行器

車椅子・  
車椅子  
付属品

スロープ

移動用  
リフト・  
つり具

介護保険  
購入  
対象品

販売品

情報

## ネクストコア (介助) NEXT-21B HB

松永製作所

非課税

- 介助用  
ブレーキレバー
- ひじ当て  
ウイング
- ひじ当て  
高さ調節
- スイング  
アウト
- 背張り  
調節
- グリップ  
高さ調節
- ノーバンク  
タイヤ
- ショックス  
キャスター
- クッション



ハイブリッドタイヤ

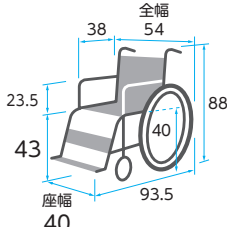

重さ  
11.4  
kg

商品名	商品番号	商品コード
NEXT-21B HB (ブルー)	21-7014-0	00066-000359

前輪: 6インチ 後輪: 16インチ 折りたたみサイズ: 全幅28×全高65.5×全長93.5cm

ご利用者 負担額 (1割)	(2割)	月額レンタル料金
400円	800円	4,000円
	(3割) 1,200円	

## ネクストコア-プチ (介助) NEXT-20B

松永製作所

非課税

- 介助用  
ブレーキレバー
- ひじ当て  
ウイング
- ひじ当て  
高さ調節
- スイング  
アウト
- 背張り  
調節
- グリップ  
高さ調節
- ノーバンク  
タイヤ
- ショックス  
キャスター
- クッション

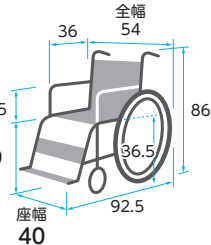

重さ  
11.1  
kg

商品名	商品番号	商品コード
NEXT-20B (ブルー)	21-6147-0	00066-000325

前輪: 6インチ 後輪: 16インチ 折りたたみサイズ: 全幅28×全高61×全長92.5cm

ご利用者 負担額 (1割)	(2割)	月額レンタル料金
400円	800円	4,000円
	(3割) 1,200円	

## ネクストコア・マルチ (介助) NEXT-41B HB

松永製作所

非課税

- 介助用  
ブレーキレバー
- ひじ当て  
ウイング
- ひじ当て  
高さ調節
- スイング  
アウト
- 背張り  
調節
- グリップ  
高さ調節
- ノーバンク  
タイヤ
- ショックス  
キャスター
- クッション



ハイブリッドタイヤ

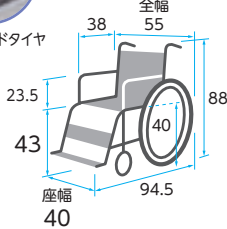

重さ  
12.8  
kg

商品名	商品番号	商品コード
NEXT-41B HB (ブルー)	21-7018-0	00066-000361

前輪: 6インチ 後輪: 16インチ 折りたたみサイズ: 全幅27×全高65.5×全長94.5cm クッション厚さ: 前方3cm後方2cm

ご利用者 負担額 (1割)	(2割)	月額レンタル料金
500円	1,000円	5,000円
	(3割) 1,500円	

## ネクストコア・アジャスト (介助) NEXT-61B HB

松永製作所

非課税

- 介助用  
ブレーキレバー
- ひじ当て  
ウイング
- ひじ当て  
高さ調節
- スイング  
アウト
- 背張り  
調節
- グリップ  
高さ調節
- ノーバンク  
タイヤ
- ショックス  
キャスター
- クッション



ハイブリッドタイヤ

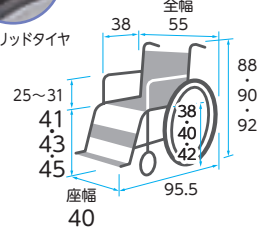

重さ  
14.2  
kg

商品名	商品番号	商品コード
NEXT-61B HB (ブルー)	21-7020-0	00066-000363

前輪: 6インチ 後輪: 16インチ 折りたたみサイズ: 全幅28×全高67.5×全長95.5cm クッション厚さ: 前方3cm後方2cm

ご利用者 負担額 (1割)	(2割)	月額レンタル料金
550円	1,100円	5,500円
	(3割) 1,650円	

## ネクストコア・ミニモ (介助) NEXT-60B HB

松永製作所

非課税

- 介助用  
ブレーキレバー
- ひじ当て  
ウイング
- ひじ当て  
高さ調節
- スイング  
アウト
- 背張り  
調節
- グリップ  
高さ調節
- ノーバンク  
タイヤ
- ショックス  
キャスター
- クッション



ハイブリッドタイヤ

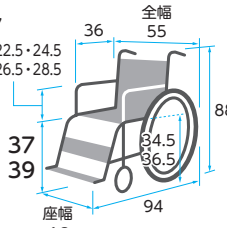

重さ  
14.2  
kg

商品名	商品番号	商品コード
NEXT-60B HB (ブルー)	21-7030-0	00066-000365

前輪: 6インチ 後輪: 16インチ 折りたたみサイズ: 全幅27×全高63.5×全長94cm クッション厚さ: 前方3cm後方2cm

ご利用者 負担額 (1割)	(2割)	月額レンタル料金
600円	1,200円	6,000円
	(3割) 1,800円	

## ネクストコア-くるり (介助)

松永製作所

非課税

- 介助用  
ブレーキレバー
- ひじ当て  
ウイング
- ひじ当て  
高さ調節
- スイング  
アウト
- 背張り  
調節
- グリップ  
高さ調節
- ノーバンク  
タイヤ
- ショックス  
キャスター
- クッション

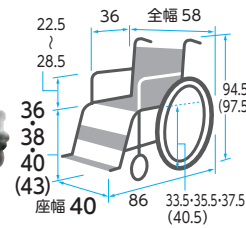

重さ  
17.2  
kg

介助 低床  
NEXT-80B

重さ  
18  
kg

介助 中床  
NEXT-81B

商品名	商品番号	商品コード
NEXT-80B 低床 (ブルー)	21-6378-0	00066-000336
NEXT-81B 中床 (ブルー)	21-6376-0	00066-000334

前輪: 4インチ 後輪: 12 (16) インチ 後方キャスター: 4インチ 折りたたみサイズ: 全幅34×全高64.5 (67.5) ×全長86cm クッション厚さ: 前方3cm後方2cm

ご利用者 負担額 (1割)	(2割)	月額レンタル料金
650円	1,300円	6,500円
	(3割) 1,950円	

### グレイスコア (介助) GRC-21B

松永製作所



重さ  
13.5  
kg

快適な座り心地と抜群の操作性を兼ね備えた車椅子

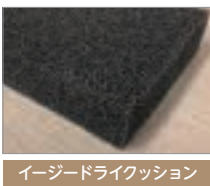

- 介助用 フレーキバー
- ひじ当て ウィング
- ひじ当て 高さ調節
- スイングアウト
- 背張り調節
- グリップ 高さ調節
- ノーパンクタイヤ
- ショックレスキャスター
- クッション

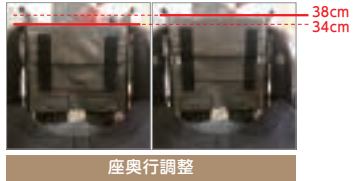
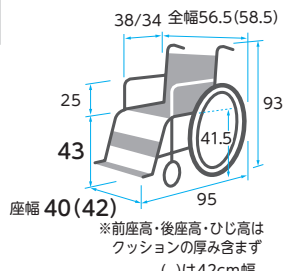

商品名	商品番号	商品コード
GRC-21B 40cm幅 (ブラック)	21-7243-0	00066-000400
GRC-21B 42cm幅 (ブラック)	21-7361-0	00066-000400

前輪:5インチ 後輪:16インチ 折りたたみ:全幅32×全高69×全長95cm クッション厚さ:5cm  
ご利用者 負担額 (1割) **500** 円 (2割) **1,000** 円 (3割) **1,500** 円 月額レンタル料金 **5,000** 円

床ずれ  
防止用具

体位  
変換器

認知症  
老人徘徊  
感知機器

手すり

### グレイスコア マルチ (介助) GRC-41B

松永製作所



重さ  
15.1  
kg

快適な座り心地と抜群の操作性を兼ね備えた車椅子

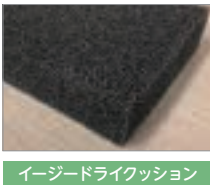

- 介助用 フレーキバー
- ひじ当て ウィング
- ひじ当て 高さ調節
- スイングアウト
- 背張り調節
- グリップ 高さ調節
- ノーパンクタイヤ
- ショックレスキャスター
- クッション

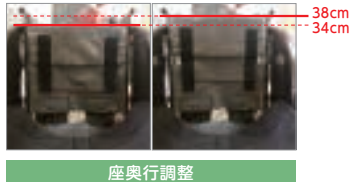
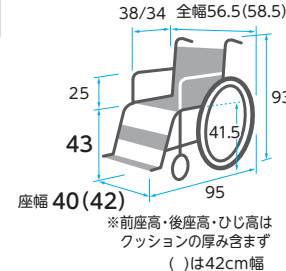

商品名	商品番号	商品コード
GRC-41B 40cm幅 (ブラック)	21-7245-0	00066-000402
GRC-41B 42cm幅 (ブラック)	21-7363-0	00066-000402

前輪:5インチ 後輪:16インチ 折りたたみ:全幅32×全高69×全長95cm クッション厚さ:5cm  
ご利用者 負担額 (1割) **600** 円 (2割) **1,200** 円 (3割) **1,800** 円 月額レンタル料金 **6,000** 円

歩行  
補助杖

歩行器

車椅子・  
車椅子  
付属品

スロープ

移動用  
リフト・  
つり具

### グレイスコア アジャスト (介助) GRC-61B

松永製作所



重さ  
15.8  
kg

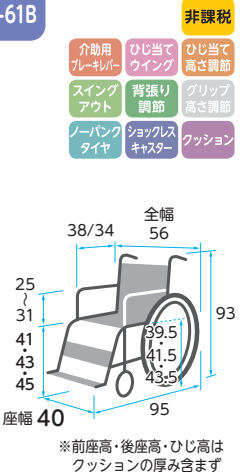

非課税

- 介助用 フレーキバー
- ひじ当て ウィング
- ひじ当て 高さ調節
- スイングアウト
- 背張り調節
- グリップ 高さ調節
- ノーパンクタイヤ
- ショックレスキャスター
- クッション

商品名	商品番号	商品コード
GRC-61B	21-7435-0	00066-000408

前輪:5インチ 後輪:16インチ 折りたたみ:全幅31×全高93×全長95cm クッション厚さ:5cm  
ご利用者 負担額 (1割) **600** 円 (2割) **1,200** 円 (3割) **1,800** 円 月額レンタル料金 **6,000** 円

### グレイスコア ミニモ (介助) GRC-60B

松永製作所



重さ  
16.2  
kg

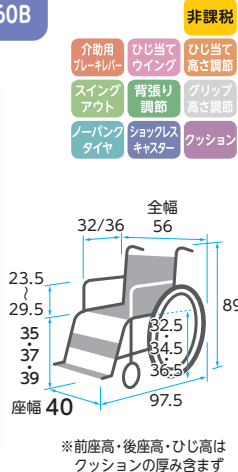

非課税

- 介助用 フレーキバー
- ひじ当て ウィング
- ひじ当て 高さ調節
- スイングアウト
- 背張り調節
- グリップ 高さ調節
- ノーパンクタイヤ
- ショックレスキャスター
- クッション

商品名	商品番号	商品コード
GRC-60B	21-7669-0	00066-000420

前輪:5インチ 後輪:16インチ 折りたたみ:全幅32×全高89×全長97.5cm クッション厚さ:5cm  
ご利用者 負担額 (1割) **550** 円 (2割) **1,100** 円 (3割) **1,650** 円 月額レンタル料金 **5,500** 円

介護保険  
購入  
対象品

販売品

情報



# 車椅子・車椅子付属品

床ずれ  
防止用具

体位  
変換器

認知症  
老人徘徊  
感知機器

手すり

歩行  
補助杖

歩行器

車椅子・  
車椅子  
付属品

スロープ

移動用  
リフト・  
つり具

介護保険  
購入  
対象品

販売品

情報

## カルッタ (介助) CRT-2

ミキ

非課税

- 介助用  
ブレーキレバー
- ひじ当て  
ウイング
- ひじ当て  
高さ調節
- スイング  
アウト
- 背張り  
調節
- グリップ  
高さ調節
- ノーバンク  
タイヤ
- ショックス  
キャスター
- クッション

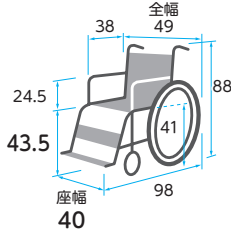

重さ  
9.1  
kg

商品名	商品番号	商品コード
CRT-2(ネイビー)	21-6718-0	00122-000562

前輪:6インチ 後輪:14インチ 折りたたみ:全幅25×全高70.5×全長85cm

ご利用者 負担額 (1割)	(2割)	(3割)	月額レンタル料金
400 円	800 円	1,200 円	4,000 円

## カルッタ (介助) 多機能タイプ CRT-4

ミキ

非課税

- 介助用  
ブレーキレバー
- ひじ当て  
ウイング
- ひじ当て  
高さ調節
- スイング  
アウト
- 背張り  
調節
- グリップ  
高さ調節
- ノーバンク  
タイヤ
- ショックス  
キャスター
- クッション

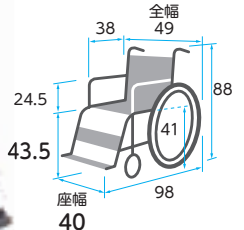

重さ  
10.5  
kg

商品名	商品番号	商品コード
CRT-4(ネイビー)	21-6720-0	00122-000566

前輪:6インチ 後輪:14インチ

折りたたみ:全幅25×全高70.5×全長64 (フット・レッグサポートをつけたままの場合88) cm

ご利用者 負担額 (1割)	(2割)	(3割)	月額レンタル料金
500 円	1,000 円	1,500 円	5,000 円

## カルティマ (介助) CRT-6

ミキ

左右いずれか駐車ブレーキをかける  
両輪にブレーキがかかる「ワンハンドブレーキ仕様」

非課税

- 介助用  
ブレーキレバー
- ひじ当て  
ウイング
- ひじ当て  
高さ調節
- スイング  
アウト
- 背張り  
調節
- グリップ  
高さ調節
- ノーバンク  
タイヤ
- ショックス  
キャスター
- クッション

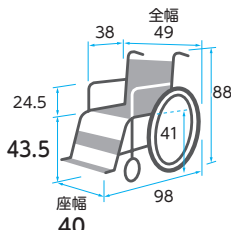

重さ  
9.1  
kg

商品名	商品番号	商品コード
CRT-6(ネイビー)	21-6722-0	00122-000570

前輪:6インチ 後輪:14インチ 折りたたみ:全幅25×全高70.5×全長85cm

ご利用者 負担額 (1割)	(2割)	(3割)	月額レンタル料金
450 円	900 円	1,350 円	4,500 円

## カルティマ (介助) 多機能タイプ CRT-8

ミキ

左右いずれか駐車ブレーキをかける  
両輪にブレーキがかかる「ワンハンドブレーキ仕様」

非課税

- 介助用  
ブレーキレバー
- ひじ当て  
ウイング
- ひじ当て  
高さ調節
- スイング  
アウト
- 背張り  
調節
- グリップ  
高さ調節
- ノーバンク  
タイヤ
- ショックス  
キャスター
- クッション

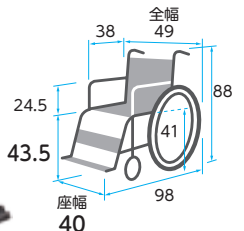

重さ  
10.5  
kg

商品名	商品番号	商品コード
CRT-8(ネイビー)	21-6724-0	00122-000574

前輪:6インチ 後輪:14インチ

折りたたみ:全幅25×全高70.5×全長64 (フット・レッグサポートをつけたままの場合88) cm

ご利用者 負担額 (1割)	(2割)	(3割)	月額レンタル料金
550 円	1,100 円	1,650 円	5,500 円

## ふわりす (KF) シリーズ (介助) (エア軽量タイヤ仕様)

カワムラサイクル

非課税

- 介助用  
ブレーキレバー
- ひじ当て  
ウイング
- ひじ当て  
高さ調節
- スイング  
アウト
- 背張り  
調節
- グリップ  
高さ調節
- ノーバンク  
タイヤ
- ショックス  
キャスター
- クッション
- シート  
ベルト

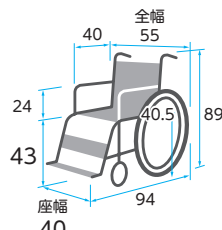

重さ  
8.9  
kg

商品名	商品番号	商品コード
KF16-40SB(すみれパープル)	21-6218-0	00160-000240

前輪:6インチ 後輪:16インチ 折りたたみ:全幅28×全高66×全長84cm

ご利用者 負担額 (1割)	(2割)	(3割)	月額レンタル料金
400 円	800 円	1,200 円	4,000 円

## ふわりす+ (KFP) シリーズ (介助) (ソフトタイヤ仕様)

カワムラサイクル

非課税

- 介助用  
ブレーキレバー
- ひじ当て  
ウイング
- ひじ当て  
高さ調節
- スイング  
アウト
- 背張り  
調節
- グリップ  
高さ調節
- ノーバンク  
タイヤ
- ショックス  
キャスター
- クッション
- シート  
ベルト

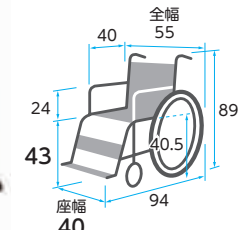

重さ  
10.6  
kg

商品名	商品番号	商品コード
KFP16-40SB(すみれパープル)	21-6515-0	00160-000248

前輪:6インチ 後輪:16インチ 折りたたみ:全幅28×全高66×全長62.5cm

ご利用者 負担額 (1割)	(2割)	(3割)	月額レンタル料金
550 円	1,100 円	1,650 円	5,500 円

### ラクーン3 (介助)

ミキ



重さ  
15  
kg

アームサポートが跳ね上がり、フット・レッグサポートが外側へひらく、移乗に便利な車椅子

身体を持ち上げなくても横からの移乗が簡単にでき、ベッド等への移乗負担を軽減。アームサポートを持ち上げるだけで駆動輪が後方へ移動、サイドガード(横板)を倒すとサイドガードがトランスファーボードになります。

- |      |                |                 |              |
|------|----------------|-----------------|--------------|
| 非課税  | 介助用<br>ブレーキレバー | ひじ当て<br>ウイング    | ひじ当て<br>高さ調節 |
| グリーン | スイング<br>アウト    | 背張り<br>調節       | グリップ<br>高さ調節 |
| グレー  | ノーバンク<br>タイヤ   | ショックレス<br>キャスター | クッション        |



足踏みブレーキ付

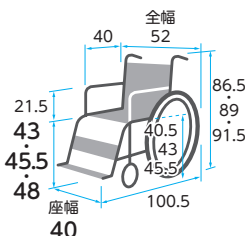

商品名	商品番号	商品コード
ラクーン3	21-5941-0	00122-000486
前輪:6インチ 後輪:14インチ		
折りたたみサイズ:全幅25×全高67・69.5・72×全長65.2cm		
ご利用者 負担額 (1割)	700円	月額レンタル料金 7,000円
(2割)	1,400円	
(3割)	2,100円	

床ずれ  
防止用具

体位  
変換器

認知症  
老人徘徊  
感知機器

手すり

### BAL-2 (介助)

ミキ



重さ  
11.5  
kg



ノーバンクタイヤ

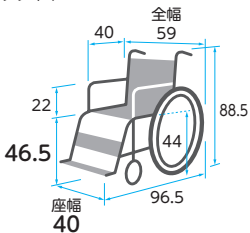

非課税

- |                |                 |              |
|----------------|-----------------|--------------|
| 介助用<br>ブレーキレバー | ひじ当て<br>ウイング    | ひじ当て<br>高さ調節 |
| スイング<br>アウト    | 背張り<br>調節       | グリップ<br>高さ調節 |
| ノーバンク<br>タイヤ   | ショックレス<br>キャスター | クッション        |

### BAL-4 (介助)

ミキ



重さ  
13.2  
kg



ノーバンクタイヤ

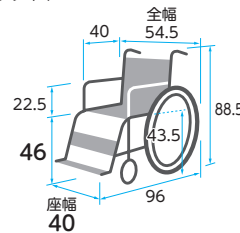

非課税

- |                |                 |              |
|----------------|-----------------|--------------|
| 介助用<br>ブレーキレバー | ひじ当て<br>ウイング    | ひじ当て<br>高さ調節 |
| スイング<br>アウト    | 背張り<br>調節       | グリップ<br>高さ調節 |
| ノーバンク<br>タイヤ   | ショックレス<br>キャスター | クッション        |

商品名	商品番号	商品コード
BAL-4	21-5864-0	00122-000454
前輪:6インチ 後輪:16インチ 折りたたみ:全幅27.5×全高69.5×全長66.5cm		
ご利用者 負担額 (1割)	300円	月額レンタル料金 3,000円
(2割)	600円	
(3割)	900円	

歩行  
補助杖

歩行器

車椅子・  
車椅子  
付属品

スロープ

移動用  
リフト・  
つり具

### スキット2 (介助) SKT-2

ミキ



重さ  
12.7  
kg



コンパクトに収納できます。

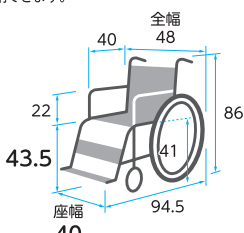

非課税

- |                |                 |              |
|----------------|-----------------|--------------|
| 介助用<br>ブレーキレバー | ひじ当て<br>ウイング    | ひじ当て<br>高さ調節 |
| スイング<br>アウト    | 背張り<br>調節       | グリップ<br>高さ調節 |
| ノーバンク<br>タイヤ   | ショックレス<br>キャスター | クッション        |

### スキット6 (介助) SKT-6

ミキ



重さ  
14.7  
kg

- |                |                 |              |
|----------------|-----------------|--------------|
| 介助用<br>ブレーキレバー | ひじ当て<br>ウイング    | ひじ当て<br>高さ調節 |
| スイング<br>アウト    | 背張り<br>調節       | グリップ<br>高さ調節 |
| ノーバンク<br>タイヤ   | ショックレス<br>キャスター | クッション        |

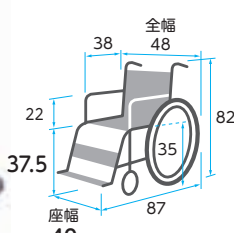

商品名	商品番号	商品コード
SKT-6	21-5679-0	00122-000375
前輪:4インチ 後輪:14インチ 折りたたみ:全幅23×全高62×全長69cm		
ご利用者 負担額 (1割)	600円	月額レンタル料金 6,000円
(2割)	1,200円	
(3割)	1,800円	

介護保険  
購入  
対象品

販売品

情報



# 車椅子・車椅子付属品

## イージーフィット (介助)

ミキ

アームサポートが跳ね上がり、フット・レッグサポートが外側へひらく、移乗に便利な車椅子

非課税

- 介助用  
ブレーキレバー
- ひじ当て  
ウイング
- ひじ当て  
高さ調節
- スイング  
アウト
- 背張り  
調節
- グリップ  
高さ調節
- ノーバンク  
タイヤ
- ショックス  
キャスター
- クッション

「座幅調整」「座面高調整」が簡単に時間を大幅に節約。  
必要な工具は、5mmの六角レンチ1本のみ!

\*体型や状況に合わせて選べる2サイズ、ひじ高調整機能付

床ずれ  
防止用具

体位  
変換器

認知症  
老人徘徊  
感知機器

手すり

歩行  
補助杖

■黒 ハイポリマータイヤ  
タイヤが黒のため汚れによる黒ずみが目立ちにくく床にタイヤ跡の残らないノンカーボン仕様です。



■座幅調整  
左右1カ所ずつのボルト調整で対応可能。

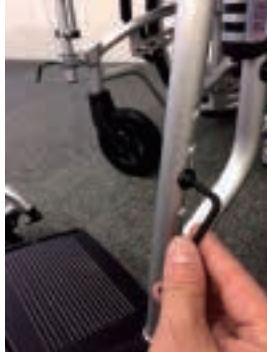

■フットサポート調整  
軽量で、調整範囲も20mmピッチで5段階と範囲が広く、ボルト差替えだけなので調整が簡単。フットサポート長を短くしても、フットサポートの下にフレームが残りにません。

■座面高調整  
キャスター、車輪を外したり、駐車ブレーキ調整が不要

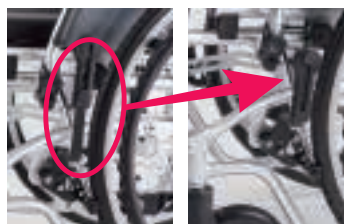
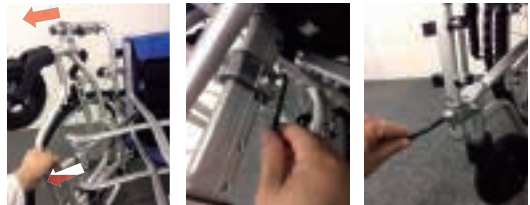

■スライドグリップ  
力が弱くて、駐車ブレーキをかけるのが大変な方、ブレーキレバーが短いと届きにくい方に有効です。ベッドに横移乗したいときには、短く収納できます。

歩行器

車椅子・  
車椅子  
付属品

スロープ

移動用  
リフト・  
つり具



MEF-16 / 標準

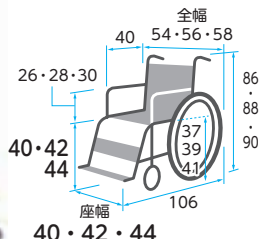

重さ  
14.2  
kg

40・42・44  
\*前座高・後座高・ひじ高はクッションの厚み含まず

商品名	商品番号	商品コード
MEF-16	21-6775-0	00122-000580

前輪:6インチ 後輪:16インチ

折りたたみサイズ:全幅29×全高64・66・68×全長72.5cm クッション厚さ:3cm

ご利用者負担額 (1割)	(2割)	(3割)	月額レンタル料金
500 円	1,000 円	1,500 円	5,000 円



MEF-14 / 低座面

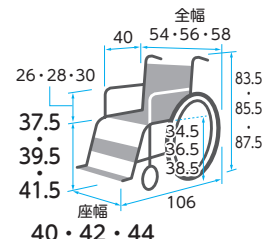

重さ  
14.0  
kg

40・42・44  
\*前座高・後座高・ひじ高はクッションの厚み含まず

商品名	商品番号	商品コード
MEF-14	21-6777-0	00122-000579

前輪:5インチ 後輪:14インチ

折りたたみサイズ:全幅29×全高61.5・63.5・65.5×全長72.5cm クッション厚さ:3cm

ご利用者負担額 (1割)	(2割)	(3割)	月額レンタル料金
500 円	1,000 円	1,500 円	5,000 円

## モダンシリーズ(介助) KMD-B16-40-M (ソフトタイヤ仕様)

非課税

カワムラサイクル

- 介助用  
ブレーキレバー
- ひじ当て  
ウイング
- ひじ当て  
高さ調節
- スイング  
アウト
- 背張り  
調節
- グリップ  
高さ調節
- ノーバンク  
タイヤ
- ショックス  
キャスター
- クッション
- シート  
ベルト

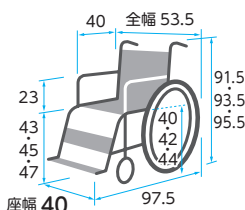

重さ  
15  
kg

\*前座高・後座高・ひじ高はクッションの厚み含まず

商品名	商品番号	商品コード
KMD-B16-40-M(チャコールグレー)	21-7140-0	00160-000290

前輪:6インチ 後輪:16インチ 折りたたみ:全幅27×全高66.5・68.5・70.5×全長67.5cm クッション厚さ:3cm

ご利用者負担額 (1割)	(2割)	(3割)	月額レンタル料金
500 円	1,000 円	1,500 円	5,000 円

## モダンシリーズ(介助) KMD-B16-45-M (ソフトタイヤ仕様)

非課税

カワムラサイクル

- 介助用  
ブレーキレバー
- ひじ当て  
ウイング
- ひじ当て  
高さ調節
- スイング  
アウト
- 背張り  
調節
- グリップ  
高さ調節
- ノーバンク  
タイヤ
- ショックス  
キャスター
- クッション
- シート  
ベルト

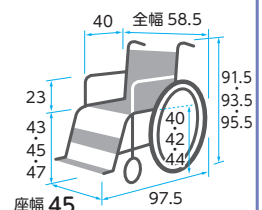

重さ  
15  
kg

\*前座高・後座高・ひじ高はクッションの厚み含まず

商品名	商品番号	商品コード
KMD-B16-45-M(黒)	21-7141-0	00160-000290

前輪:6インチ 後輪:16インチ 折りたたみ:全幅27×全高66.5・68.5・70.5×全長67.5cm クッション厚さ:3cm

ご利用者負担額 (1割)	(2割)	(3割)	月額レンタル料金
500 円	1,000 円	1,500 円	5,000 円

介護保険  
購入  
対象品

販売品

情報

## ぴったりフィットくるーん

カワムラサイクル

### ●すきまレスピロー

大粒ビーズが頭部の動きに追従し、しっかりと保持します。左右に取り付けられたベルトの長さを調節することで、枕の厚さを簡単に変えられます。



重さ  
21.5  
kg

### ●角度調整式ステップ板



座と背シートの角度はそのまま後方に倒れるティルト機能に加え、背シートの角度調整も可能なリクライニング機能付き

非課税

介助用 フーネレバー	ひじ当て ウイング	ひじ当て 高さ調節
スイング アウト	背張り 調節	グリップ 高さ調節
ノーパンク タイヤ	ショックス キャスター	クッション
シート ベルト	ティルト	リクライニング

### ●ぴったりフィット機構く国内特許取得済> お尻が前にズレにくい!!

バックサポートを“倒す・起こす”の動作を繰り返しても、お尻がズレにくく、安定した座位が保てます。

### ●低反発アンカークッション

身体をやさしく包みこむようなフィット感で 座り心地と座位保持をサポートします。

### ●アブソレックスキャスタ使用 ABF (サスペンション内蔵キャスタ輪) 付

路面からの衝撃を(約 1/4 カット) 吸収軽減します。

### ●スキニーズベルト

背中の張り調節部に伸縮する部分を設けました。この部分の「スキマ」の空き方を見ながらベルトの張りなおしをすることで、従来より簡単に調節することができます。

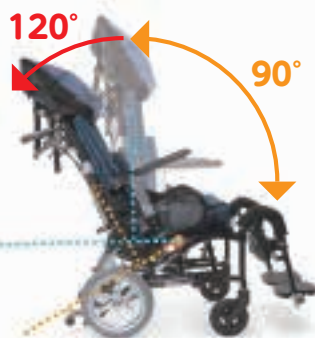
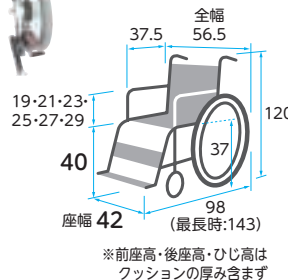

### ●ティルトリクライニング



### ●コンパクトに収納可能

商品名	商品番号	商品コード
KPFK-12	21-6524-0	00160-000250
前輪:6インチ 後輪:12インチ 折りたたみ:全幅35×全高77×全長72cm クッション厚さ:7cm		
ご利用者負担額 (1割)	900円	月額レンタル料金 9,000円
(2割)	1,800円	
(3割)	2,700円	

## TRC-3DX

ミキ

コンパクトで多機能なティルト&リクライニング車椅子。操作がより簡単安心に!包み込むような安心のホールド感。長時間の座位姿勢がより安全・快適に保つことができます。



重さ  
24.5  
kg

座と背シートの角度はそのまま後方に倒れるティルト機能に加え背シートの角度調整も可能なリクライニング機能付き

非課税

介助用 フーネレバー	ひじ当て ウイング	ひじ当て 高さ調節
スイング アウト	背張り 調節	グリップ 高さ調節
ノーパンク タイヤ	ショックス キャスター	クッション
	ティルト	リクライニング

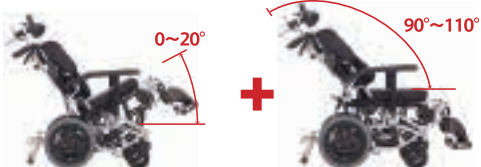

### ティルト機能

おしり、太ももにかかる体重を背中や腰に分散させることができます。前ずれ防止にもなります。

### リクライニング機能

おしり、背もたれの角度を自在に調節し、座位保持を有効にします。

=



### ティルト機能+リクライニング機能

ゆったりとくつろぎたい時、障害によって姿勢の変換が必要な方や、障害によるバランス機能の低下をサポートします。

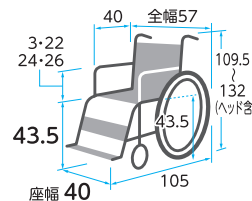

商品名	商品番号	商品コード
TRC-3DX	21-6765-0	00122-000583
前輪:6インチ 後輪:14インチ ティルト角度:0°~20° リクライニング角度:90°~110°		
折りたたみ:全幅36×全高67.5×全長80.5cm 耐荷重:100kg		
ご利用者負担額 (1割)	800円	月額レンタル料金 8,000円
(2割)	1,600円	
(3割)	2,400円	

床ずれ  
防止用具

体位  
変換器

認知症  
老人徘徊  
感知機器

手すり

歩行  
補助杖

歩行器

車椅子・  
車椅子  
付属品

スロープ

移動用  
リフト・  
つり具

介護保険  
購入  
対象品

販売品

情報



# 車椅子・車椅子付属品

床ずれ  
防止用具

体位  
変換器

認知症  
老人徘徊  
感知機器

手すり

歩行  
補助杖

歩行器

車椅子・  
車椅子  
付属品

スロープ

移動用  
リフト・  
つり具

介護保険  
購入  
対象品

販売品

情報

## オアシスポジティブ(介助) OS-12TRSP

OS-12TRSP  
スイングアウト&エレベーター付

松永製作所



重さ  
25.4  
kg

座と背シートの角度はそのまま後方に倒れるティルト機能に加え  
背シートの角度調整も可能なリクライニング機能付き

全幅53cmのコンパクト設計。バックサポートの上部  
が、前方へ折れ曲がりバックサポート全体で活動的  
な前向きな姿勢をキープします。



- ① 背もたれのリクライニングと連動
- ② 座面の後ろ 1/3 だけがティルト

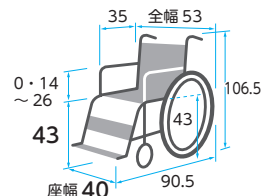

※前座高・後座高・ひじ高は  
クッションの厚み含まず

商品名	商品番号	商品コード
OS-12TRSP S&E	21-5724-0	00066-Z00011
前輪: 6インチ 後輪: 12インチ ティルト角度: 0°~25° リクライニング角度: 90°~115° クッション厚さ: 5cm		
折りたたみ: 全幅 32 × 全高 95.5 × 全長 90.5cm 耐荷重: 75kg		
ご利用者 負担額 (1割)	850 円	(2割) 1,700 円 (3割) 2,550 円
		月額レンタル料金 8,500 円

非課税

- 介助用  
ブレーキ  
フット  
ペダル
- ひじ当て  
ウイング
- ひじ当て  
高さ調節
- スイング  
アウト
- 背張り  
調節
- グリップ  
高さ調節
- ノーバンク  
タイヤ
- ショックス  
キャスター
- クッション
- ティルト
- リクライニング

## スキット7(介助) SKT-7

ミキ



重さ  
19  
kg

座と背シートの角度はそのまま後方に倒れる  
ティルト機能付き

チルト仕様で全幅がわずか48cmとコンパクト。狭い  
場所でも座面角度を調整してゆったり楽に座れます。



チルト機能が体重を分散

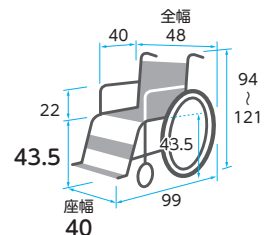

商品名	商品番号	商品コード
SKT-7	21-5722-0	00122-000433
前輪: 6インチ 後輪: 14インチ チルト角度: 0°~約30°		
折りたたみサイズ: 全幅 32 × 全高 70 × 全長 72cm 耐荷重: 100kg		
ご利用者 負担額 (1割)	700 円	(2割) 1,400 円 (3割) 2,100 円
		月額レンタル料金 7,000 円

非課税

- 介助用  
ブレーキ  
フット  
ペダル
- ひじ当て  
ウイング
- ひじ当て  
高さ調節
- スイング  
アウト
- 背張り  
調節
- グリップ  
高さ調節
- ノーバンク  
タイヤ
- ショックス  
キャスター
- クッション
- ティルト

## スキット8(介助) SKT-8

ミキ



重さ  
22.6  
kg

コンパクトで多機能なティルト&  
リクライニング車椅子。ティルト  
機能だけでは姿勢保持が困難な  
場合に“背角度調整機能”が有効  
です。

座と背シートの角度はそのまま後方に倒れるティルト機能に加え、  
背シートの角度調整も可能なリクライニング機能付き



工具不要で枕の位置・角度の変更が可能に。

高さ調整式アームサポート

ティルト

リクライニング



ティルト・リクライニング機能を組み合わせると姿勢保持を有効にします。

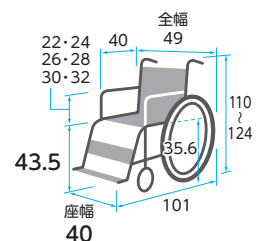

商品名	商品番号	商品コード
SKT-8	21-6422-0	00122-000485
前輪: 6インチ 後輪: 14インチ 折りたたみ: 全幅 32 × 全高 71 × 全長 72cm		
ティルト角度: 0~20° リクライニング角度: 90~110°		
ご利用者 負担額 (1割)	800 円	(2割) 1,600 円 (3割) 2,400 円
		月額レンタル料金 8,000 円

非課税

- 介助用  
ブレーキ  
フット  
ペダル
- ひじ当て  
ウイング
- ひじ当て  
高さ調節
- スイング  
アウト
- 背張り  
調節
- グリップ  
高さ調節
- ノーバンク  
タイヤ
- ショックス  
キャスター
- クッション
- ティルト
- リクライニング

### マイチルト・ミニ3D

MH-SRL-SE F02  
スイングアウト&エレベーター・リフトアップ付

座と背シートの角度はそのまま後方に倒れるティルト機能に加え  
背シートの角度調整も可能なリクライニング機能付き

松永製作所

#### 4つの“しっかり”でアプローチ

- ①小柄な女性もしっかり奥まで座れる  
座シート奥行 35cmのショートサイズ
- ②膝が伸びない人もしっかりと足を乗せる  
直下構造のフットサポート
- ③円背の方の背中と背シートのすき間をしっかり埋める  
背上部フレーム前折れ「ポジティブ機構」
- ④小柄な方の頭部もしっかりささえる  
低い位置から傾く人まで自在に設定



**スネークヘッドサポート**  
既存のヘッドサポートよりも低いポジションから設定ができ、上下・前後・左右まで自在に設定可能です。



**リフトアップ機構**  
リフトアップキャスタを下げること車輪が浮き、真横への移動や旋回が可能。ベッドへの移乗時や、狭い廊下での通行に便利です。

- 非課税
- 介助用 フレームレバー
- ひじ当て ウィング
- ひじ当て 高さ調節
- スイングアウト
- 背張り アウト
- グリップ 調節
- グリップ 高さ調節
- ノーパンク タイヤ
- ショックレス キャスター
- クッション
- ティルト
- リクライニング

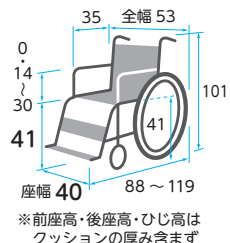

重さ 29 kg

商品名	商品番号	商品コード
MH-SRL-SE F02(ブルー)	21-6858-0	00066-000352
前輪:5インチ 後輪:12インチ ティルト角度:0°~25°		
リクライニング角度:90°~110° 耐荷重:100kg クッション厚さ:前6.5cm、後4cm		
ご利用者負担額 (1割)	900 円	月額レンタル料金 9,000 円
(2割)	1,800 円	
(3割)	2,700 円	

床ずれ  
防止用具

体位  
変換器

認知症  
老人徘徊  
感知機器

手すり

### マイチルト・コンパクトII

MH-CR2L リフトアップ付

背もたれもより高くなり、より広い面で支えることが可能。  
リラックスと自立支援の2つを考えた新マイチルトコンパクトです。

松永製作所

#### リラックス (休憩姿勢) ポジション

ティルト機構で座面を傾けることで重心を後方に移し、リクライニング機構で背もたれを傾けることでリラックスした姿勢を取ることが可能です。



#### 自立支援 (活動姿勢) ポジション

姿勢がなかなか安定しない方でも起こして座りやすいように、肩甲骨の上の方まで背中をしっかり支えやすくなっています。



- 非課税
- 介助用 フレームレバー
- ひじ当て ウィング
- ひじ当て 高さ調節
- スイングアウト
- 背張り アウト
- グリップ 調節
- グリップ 高さ調節
- ノーパンク タイヤ
- ショックレス キャスター
- クッション
- ティルト
- リクライニング

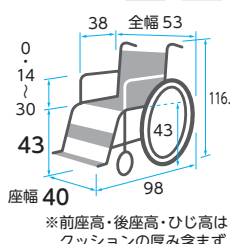

重さ 27.5 kg

商品名	商品番号	商品コード
MH-CR2L(ネイビー)	21-7532-0	00066-000413
前輪:5インチ後輪:12インチ ティルト角度:0°~30° リクライニング角度:90°~125°		
折りたたみ:全幅40×全高79.5×全長98cm 耐荷重:100kg クッション厚さ:6.5cm		
ご利用者負担額 (1割)	900 円	月額レンタル料金 9,000 円
(2割)	1,800 円	
(3割)	2,700 円	

歩行  
補助杖

歩行者

車椅子・  
車椅子  
付属品

スロープ

移動用  
リフト・  
つり具

### ネクストローラー シルバーパッケージII (介助)

ミキ

背シートの角度調整が可能なリクライニング機能付き

身体がズレにくく、介助操作も、軽くスムーズに行いやすい車椅子です。



#### “次世代リクライニング”

新機能 可倒式ショルダーサポート搭載でさらにホールド感アップ。新発想、座面昇降型リクライニング式車椅子。  
【身体がズレる】「介助操作が重くて大変」  
今までのリクライニング式車椅子の欠点をマルチリンク機構が解決。【身体がズレず】に、「介助操作も軽くて安全」なのが、ネクストローラーです。

- 非課税
- 介助用 フレームレバー
- ひじ当て ウィング
- ひじ当て 高さ調節
- スイングアウト
- 背張り アウト
- グリップ 調節
- グリップ 高さ調節
- ノーパンク タイヤ
- ショックレス キャスター
- クッション
- シートヘルト
- ティルト
- リクライニング

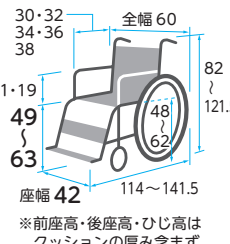

重さ 24 kg

商品名	商品番号	商品コード
ネクストローラー シルバーパッケージII 介助42cm	21-6087-0	00122-000491
前輪:6インチ 後輪:16インチ		
リクライニング角度:100°~170° 耐荷重:100kg		
ご利用者負担額 (1割)	900 円	月額レンタル料金 9,000 円
(2割)	1,800 円	
(3割)	2,700 円	

介護保険  
購入  
対象品

販売品

情報



# 車椅子・車椅子付属品

床ずれ  
防止用具

## 延長用レバー MS-131

※取り付けに関しては付属品  
適合表をご参照ください。

ミキ



長 短

ブレーキレバーの長さを延長することができます。

商品名	商品番号	商品コード
延長用レバー (長)	29-5303-1	00122-000426
ブレーキレバーを10cm延長		

ご利用者 負担額 (1割)	0 円	(2割)	0 円	月額レンタル料金	0 円
		(3割)	0 円		

商品名	商品番号	商品コード
延長用レバー (短)	29-5304-1	00122-000425
ブレーキレバーを5cm延長		

ご利用者 負担額 (1割)	0 円	(2割)	0 円	月額レンタル料金	0 円
		(3割)	0 円		

体位  
変換器

認知症  
老人徘徊  
感知機器

手すり

歩行  
補助杖

歩行器

車椅子・  
車椅子  
付属品

スロープ

移動用  
リフト・  
つり具

介護保険  
購入  
対象品

販売品

情報

## ボンベ架/延長ティッピングバー

※取り付けに関しては付属品  
適合表をご参照ください。

ミキ



酸素ボンベを携帯する際に使用します。  
ベルトによって大きさの調整が可能です。



●機種によってはボンベ架取付けには「延長ティッピングバーMS-138」の併用が必須となります。

商品名	商品番号	商品コード
ボンベ架 MS-134	29-5918-1	00122-000214

ご利用者 負担額 (1割)	50 円	(2割)	100 円	月額レンタル料金	500 円
		(3割)	150 円		

商品名	商品番号	商品コード
延長ティッピングバー MS-138	29-6057-1	00122-000387

ご利用者 負担額 (1割)	0 円	(2割)	0 円	月額レンタル料金	0 円
		(3割)	0 円		

## NEXT専用 酸素ボンベ架/転倒防止キャスト付

※取り付けに関しては付属品  
適合表をご参照ください。

松永製作所



酸素ボンベ架



転倒防止キャスト付

●後方への転倒のおそれがある場合は転倒防止の取り付けをおすすめします。

商品名	商品番号	商品コード
酸素ボンベ架 X-WC91-001	29-8338-1	00066-000345

ご利用者 負担額 (1割)	50 円	(2割)	100 円	月額レンタル料金	500 円
		(3割)	150 円		

商品名	商品番号	商品コード
転倒防止キャスト付	29-8339-1	00066-000356

ご利用者 負担額 (1割)	50 円	(2割)	100 円	月額レンタル料金	500 円
		(3割)	150 円		

## ブレーキ延長棒

※取り付けに関しては付属品  
適合表をご参照ください。

日進医療器

商品名	商品番号	商品コード
+18cm	29-0213-1	00175-Z00024

ご利用者 負担額 (1割)	0 円	(2割)	0 円	月額レンタル料金	0 円
		(3割)	0 円		

松永製作所

商品名	商品番号	商品コード
+5cm	29-5110-1	00066-000298
+10cm	29-5111-1	00066-000298

ご利用者 負担額 (1割)	0 円	(2割)	0 円	月額レンタル料金	0 円
		(3割)	0 円		

カワムラサイクル

商品名	商品番号	商品コード
+10cm	29-7584-1	00160-000170

ご利用者 負担額 (1割)	0 円	(2割)	0 円	月額レンタル料金	0 円
		(3割)	0 円		

## CRT用ボンベ架 MS-0027 (CRT-1LoB/1Lo/5Lo以外)

ミキ



酸素ボンベを携帯する際に使用。ベルトによって大きさの調整が可能です。

商品名	商品番号	商品コード
CRT用ボンベ架 MS-0027 (CRT-1LoB/1Lo/5Lo以外)	29-8392-1	00122-000601

ご利用者 負担額 (1割)	50 円	(2割)	100 円	月額レンタル料金	500 円
		(3割)	150 円		

## ワンタッチシートベルト MS-111

ミキ



座位をしっかりと安定させます。

商品名	商品番号	商品コード
MS-111	29-5959-1	00122-000225
サイズ：幅5×長さ80～100cm		

ご利用者 負担額 (1割)	50 円	(2割)	100 円	月額レンタル料金	500 円
		(3割)	150 円		

## マルチエルゴエレベータィング

ミキ



重さ  
4.12  
kg  
※1台分

**マルチエルゴエレベータィング**  
フットサポートとレッグサポートの細かい調整が可能です。



重さ  
3.9  
kg  
※1台分

**エルゴエレベータィングII**  
ステップに足を乗せたまま左右別々に脚部を上げ下げすることができます。

商品名	商品番号	商品コード
マルチエルゴエレベータィング	29-6338-1	00122-000436

商品名	商品番号	商品コード
マルチエルゴエレベータィング	29-6338-1	00122-000436

左右別々に脚部の角度を無段階(12~71度)調節、ステップ(足台)角度調整(±45度)

ご利用者負担額 (1割)	(2割)	(3割)	月額レンタル料金
100円	200円	300円	1,000円

商品名	商品番号	商品コード
エルゴエレベータィングII	29-6014-1	00122-000383

左右別々に脚部の角度を無段階(12~71度)調節、ステップ(足台)角度調整(90度~120度)

ご利用者負担額 (1割)	(2割)	(3割)	月額レンタル料金
100円	200円	300円	1,000円

## モダンKMD-B/C用エレベータィング脚部(38~42cm幅用)

カワムラサイクル

重さ  
3.7  
kg



ふくらはぎパッドタイプを採用し、左右独立でのエレベータィングが可能です。

商品名	商品番号	商品コード
(38~42cm幅用) 1台分	29-9077-1	00160-000296

商品名	商品番号	商品コード
(45cm幅用) 1台分	29-9078-1	00160-000296

フットサポートシート間:32~38 レッグの長さ調整ピッチ:5mmピッチ13段階

ご利用者負担額 (1割)	(2割)	(3割)	月額レンタル料金
100円	200円	300円	1,000円

床ずれ  
防止用具

体位  
変換器

認知症  
老人徘徊  
感知機器

手すり

## TRC-3DX用マルチエルゴエレベータィング

ミキ

重さ  
4.4  
kg  
※1台分



エレベータィング時の脚長差によるズレが起りにくく、レッグサポートの位置と角度調整ができることで、最適なサポートが得られます。フットサポートは前後・左右・角度調整が可能。

商品名	商品番号	商品コード
TRC-3DX用マルチエルゴエレベータィング	29-8380-1	00122-000436

左右別々に脚部の角度を無段階(12~71度)調節、ステップ(足台)角度調整(±45度)

ご利用者負担額 (1割)	(2割)	(3割)	月額レンタル料金
100円	200円	300円	1,000円

## MH-CR2用スイングアウト&エレベータィングユニット

松永製作所



商品名	商品番号	商品コード
スイングアウト&エレベータィングユニット	29-2218-1	00066-000353

ご利用者負担額 (1割)	(2割)	(3割)	月額レンタル料金
150円	300円	450円	1,500円

歩行  
補助杖

歩行器

車椅子・  
車椅子  
付属品

スロープ

移動用  
リフト・  
つり具

## テーブル(大) 横差し前後スライド式

ミキ

重さ  
2.5  
kg

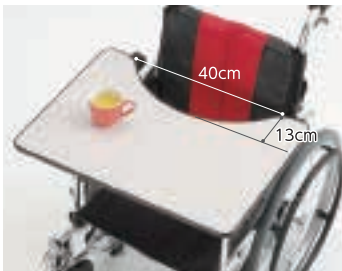

※取り付けに関しては付属品適合表をご参照ください。

※使用イメージ

横差し金具・受け金具前後にスライドが可能です。

車椅子に座ったまま読書や軽作業ができます。テーブルが前後にスライドします。抗菌仕様。

商品名	商品番号	商品コード
テーブル(大) 横差し前後スライド式	29-0370-1	00122-000216

サイズ:幅60×奥行45×厚さ1.5cm 重さ:2.5kg

ご利用者負担額 (1割)	(2割)	(3割)	月額レンタル料金
100円	200円	300円	1,000円

## スマートヘッドサポート MS-0009

ミキ

重さ  
2.0  
kg



幅のスライド調整により座幅30~44cmの車いすに取り付けできます。※1

車いすの背パイプに簡単に着脱ができます。車いすの背角度、座幅、利用者の姿勢に合わせて、枕の上下・左右・前後の位置、および角度をそれぞれ独立して調整できます。

商品名	商品番号	商品コード
MS-0009	29-6760-1	00122-000461

対応可能な座幅(カタログ値):最小30/最大44cm ※1 一部特殊フレーム除く

ご利用者負担額 (1割)	(2割)	(3割)	月額レンタル料金
150円	300円	450円	1,500円

介護保険  
購入  
対象品

販売品

情報



## 電動車いすに関するルール・法令について

電動車いすは、道路交通法上、**歩行者の扱い**となります。  
道路上では、歩行者としての交通ルールやマナーを守りましょう。

### 歩道の通行

●道路では歩道を通行してください。  
歩道のない道路では、道路の右側を通  
行してください。

### 車体の大きさの基準

●道路交通法では、車体が次の寸法に  
収まるよう規定されています。  
(全長:120cm 全幅:70cm 全高:109cm)  
付属品取付時は、超過していないか今  
一度ご確認ください。

### 安全の確保

●交通量の多い道路や道路状況のよ  
くない場所、悪天候などの条件下では走  
行を避けるか、必ず介助者が同行し、安  
全を確保してください。

### 道路の横断

●横断歩道や信号のない道路では、見  
通しの良いところで左右の安全を確認  
の上横断してください。  
斜め横断は非常に危険です。

### 速度基準

●時速6Km以内の走行が規定されてい  
ます。

## 電動車いす安全運転のすすめ



©2011 電動車いす安全普及協会 All rights reserved

## 遊歩 スキップneo

セリオ

マンションなど狭いスペースでも使いたいという方に。



スカイブルー

重さ  
89  
kg



ゆとりの足置きスペース



引きだしやすい  
充電コード



乗り降りのしやすい  
跳ね上げアームサポート



非課税

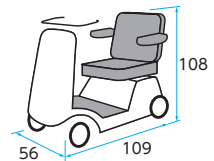

※製品の色や仕様は変更と  
なる場合があります。

商品名	商品番号	商品コード
遊歩 スキップneo	25-6024-0	00020-000045
最大使用者体重:75kg(積載物含む) 実用登坂角度:10°		
速度:(前進)0.5~6.0km/h(後進)0.5~2.0km/h 連続走行距離:23km		
ご利用者 負担額 (1割)	2,000 円	(2割) 4,000 円 (3割) 6,000 円
		月額レンタル料金 20,000 円

## 遊歩 スマイル

セリオ

安全性に配慮した機能が充実。笑顔あふれる毎日を!



ライトグリーン

重さ  
97  
kg



大型フロント  
バスケット



フロントポケット



家庭用コンセントで  
簡単充電

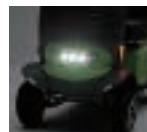

LEDヘッドライト



柔らかいシート



非課税

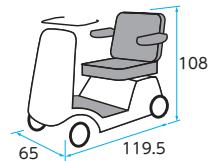

※製品の色や仕様は変更と  
なる場合があります。

商品名	商品番号	商品コード
遊歩 スマイル	25-6023-0	00020-000044
最大使用者体重:100kg(積載物含む) 実用登坂角度:10°		
速度:(前進)0.5~6.0km/h(後進)0.5~2.0km/h 連続走行距離:30km		
ご利用者 負担額 (1割)	2,200 円	(2割) 4,400 円 (3割) 6,600 円
		月額レンタル料金 22,000 円

税込価格で表記しています。(非課税 ※非課税と表記のない商品に限る)

単位:cm

サービスコード/車椅子 介護給付:171001 予防給付:671001 /車椅子付属品 介護給付:171002 予防給付:671002

ベッド・  
ベッド  
付属品

## JWアクティブプラス P 介助操作部なし ニッケル

ヤマハ

旅行に、お買い物に、毎日が変わります



重さ  
31.6  
kg

(バッテリー含む)

- 跳ね上げアームレスト
- スイングアウト&着脱式フットレスト

非課税

介助用 ブレーキレバー	ひじ当て ウイング	ひじ当て 高さ調節
スイング アウト	背張り 調節	グリップ 高さ調節
ノーパンク タイヤ	ショックレス キャスター	クッション

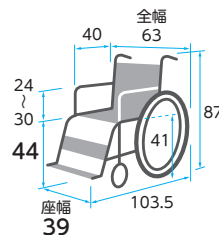

商品名	商品番号	商品コード
JWアクティブプラス P 介助操作部なし ニッケル	25-6038-0	00233-000104
最大使用者体重:100kg (積載物含む) 実用登坂角度:6°		
自走速度: (前進) 1.7~4.5km/h (後進) 0.9~2.3km/h 連続走行距離:15km		
ご利用者 負担額 (1割)	(2割) 5,200 円 (3割) 7,800 円	月額レンタル料金 26,000 円

床ずれ  
防止用具

体位  
変換器

認知症  
老人徘徊  
感知機器

手すり

## タウンイジョイX プラス 介助操作部なし 介助操作部あり ニッケル

ヤマハ

新たな1日を軽快にスタート!



重さ  
29.4  
kg

(バッテリー含む)

- 座面まで下がるアームレスト
- 着脱式フットレスト

非課税

介助用 ブレーキレバー	ひじ当て ウイング	ひじ当て 高さ調節
スイング アウト	背張り 調節	グリップ 高さ調節
ノーパンク タイヤ	ショックレス キャスター	クッション

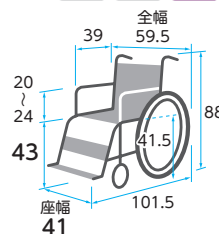

商品名	商品番号	商品コード
タウンイジョイX プラス 介助操作部あり ニッケル	25-6035-0	00233-000094
最大使用者体重:75kg (積載物含む) 実用登坂角度:6°		
自走速度: (前進) 1.6~4.6km/h (後進) 0.9~2.3km/h		
介助速度: (前進) 1.0~4.9km/h (後進) 0.4~1.9km/h 連続走行距離:16km		
ご利用者 負担額 (1割)	(2割) 5,200 円 (3割) 7,800 円	月額レンタル料金 26,000 円

歩行  
補助杖

歩行器

車椅子・  
車椅子  
付属品

スロープ

移動用  
リフト・  
つり具

## WHILL Model CK2

WHILL



重さ  
約 52  
kg

(バッテリー含む)

誰でも簡単に運転できる操作性と、行く場所を選ばない小回り性能、パワフルな走行性で安心して出かけられます。

非課税

介助用 ブレーキレバー	ひじ当て ウイング	ひじ当て 高さ調節
スイング アウト	背張り 調節	グリップ 高さ調節
ノーパンク タイヤ	ショックレス キャスター	クッション



特別に開発された前輪と高出力のモーターで、最大5cmの段差乗り越えが可能。

片流れ  
防止

左右のモーターを適切に制御することで、横に傾斜した道でもまっすぐ走ることができます。



電動カートでは入れない場所でも、小回り機能でらくらく移動。

76  
cm

でこぼこ道や段差乗り越えの衝撃を吸収。長時間走ってもストレスを感じません。

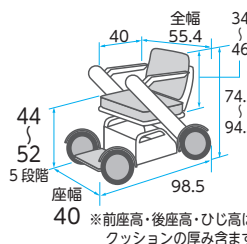

商品名	商品番号	商品コード
WHILL Model CK2	25-5992-0	01520-000028
前輪:10.1インチ 後輪:10.4インチ 連続走行距離:約18km 最高前進速度:6km/h		
満充電までの最大所要時間:5時間 重さ(バッテリー含):約52kg		
ご利用者 負担額 (1割)	(2割) 5,000 円 (3割) 7,500 円	月額レンタル料金 25,000 円

介護保険  
購入  
対象品

販売品

情報



# 車椅子・車椅子付属品

## 車椅子クッション

足こぎしやすい ←

→ サポート機能が強い

 アウル40レザー 厚さ: 4cm	 プレイラ ハイブリッド・ケアシート 厚さ: 5cm	 シーポス 厚さ: 5cm 最厚部: 7cm	 デュオ ジェルクッション 厚さ: 7.5cm	 アウルREHA ハイ 厚さ: 8cm	 アウルREHA 3Dジャスト 厚さ: 8cm
 アウルREHA レギュラー 厚さ: 4cm	 アウル40プラス レザー 厚さ: 5.5cm	 アウル40プラス レザー底面テーパー 厚さ: 7.5cm	 エルダー クッション 厚さ: 7.8cm	 FCキュー君 厚さ: 8cm	

床ずれ  
防止用具

体位  
変換器

認知症  
老人徘徊  
感知機器

手すり

歩行  
補助杖

歩行器

車椅子・  
車椅子  
付属品

スロープ

移動用  
リフト・  
つり具

介護保険  
購入  
対象品

販売品

情報

### アウルREHA 3D

加地

最も圧力がかかる坐骨部付近を効果的に減圧します。  
 ハイタイプは坐骨部の沈み込み量確保した厚手タイプです。

※写真は付属カバーを外した状態です。

「座る」を変える体圧“流動”分散。

EXGEL®

衝撃を吸収する弾力性

圧力を分散する柔軟性

ズレに寄り添う流動性



#### 3Dジャスト



厚さ 8cm  
重さ 1.5kg

3Dハイの厚みをおさえ、  
より使いやすい姿勢保持クッション

- 自力での体幹保持が困難な方
- 前ずれしてしまう方
- 大腿部の支持が必要な方
- 座位が安定せず長時間座ってられない方

#### 3Dレギュラー



厚さ 7.5cm  
重さ 1.7kg

3D形状で安定した座位を実現した  
姿勢保持タイプ

- 自力での体幹保持がやや困難な方
- 前ずれしてしまう方
- 座位が安定せず長時間座ってられない方

#### 3Dハイ



厚さ 11cm  
重さ 1.9kg

より起伏の強い3D形状で  
姿勢を保持するハイスぺックタイプ

- 自力での体幹保持が困難な方
- 前ずれしてしまう方
- 大腿部の支持が必要な方
- 下肢に麻痺、緊張等のある方

### 後方の骨盤サポート

前ずれを防ぐアンカー機能に加え、深い3D形状が後方もサポート。  
 支えるように骨盤を立て、安定した座位を保ちます。  
 (3Dジャスト、3Dハイ)

### 底面がテーパー形状

底面がテーパー形状(船底形状)で車いすの  
 スリングシートにフィットします。  
 (3Dレギュラー、3Dジャスト、3Dハイ)

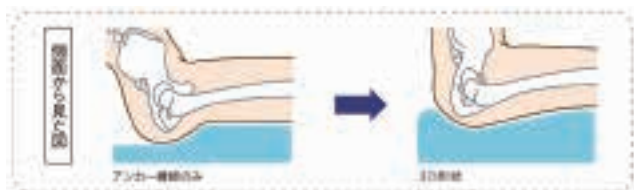
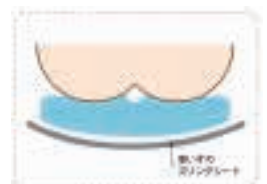

商品名	商品番号	商品コード
アウルREHA 3Dジャスト	29-7587-1	00540-000055
サイズ: 幅40×奥行40×厚さ8cm		
ご利用者負担額 (1割)	200 円	(2割) 400 円 (3割) 600 円
月額レンタル料金	2,000 円	

商品名	商品番号	商品コード
アウルREHA 3Dレギュラー	29-6844-1	00540-000030
サイズ: 幅40×奥行40×厚さ7.5 (着座面5.3) cm		
ご利用者負担額 (1割)	200 円	(2割) 400 円 (3割) 600 円
月額レンタル料金	2,000 円	
商品名	商品番号	商品コード
アウルREHA 3Dハイ	29-6848-1	00540-000031
サイズ: 幅40×奥行40×厚さ11 (着座面6.5) cm		
材質/本体: ウレタン合成皮革 中材: エクセル、ウレタンフォーム カバー: ポリエステル・ウレタンフォーム・ウレタンフィルム		
ご利用者負担額 (1割)	200 円	(2割) 400 円 (3割) 600 円
月額レンタル料金	2,000 円	

## アウルREHA

加地

衝撃を吸収する 弾力性。 圧力を分散する 柔軟性。 ズレに寄り添う 流動性。



レギュラー

ミドル

最も圧力がかかる坐骨付近と尾骨を効果的に減圧します。ハイタイプは坐骨部の沈み込み量を確保した骨突出が顕著な方向への厚手タイプです。ミドルは坐骨部の圧力分散性を確保しつつ、厚みをおさえて使いやすいタイプです。

商品名	商品番号	商品コード
アウルREHA レギュラー	29-6999-1	00540-000028

サイズ: 幅40×奥行40×厚さ4cm

ご利用者負担額 (1割)	200円	(2割) 400円	(3割) 600円	月額レンタル料金	2,000円
--------------	------	-----------	-----------	----------	--------



ハイ

※写真は付属カバーを外した状態です。

商品名	商品番号	商品コード
アウルREHA ミドル	29-8267-1	00540-000057

サイズ: 幅40×奥行40×厚さ6cm

ご利用者負担額 (1割)	200円	(2割) 400円	(3割) 600円	月額レンタル料金	2,000円
--------------	------	-----------	-----------	----------	--------

商品名	商品番号	商品コード
アウルREHA ハイ	29-7000-1	00540-000029

サイズ: 幅40×奥行40×厚さ8cm

材質/本体: エクスジェル、ウレタンフォーム、ウレタン合成皮革 カバー: ポリエステル・ウレタンフォーム・ウレタンフィルム

ご利用者負担額 (1割)	200円	(2割) 400円	(3割) 600円	月額レンタル料金	2,000円
--------------	------	-----------	-----------	----------	--------

## ピタ・シートクッションプレス(PTB65)

ファンディーナ

重さ 1.4kg

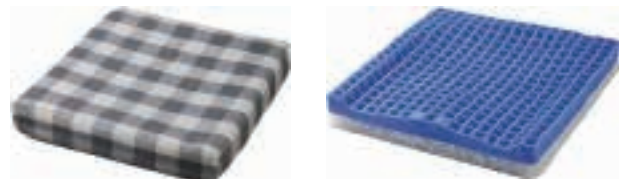

カバー

本体

弾力性のある立体格子状ジェルが体圧を分散し、ズレかを吸収、ジェルの下に配した「プレスエア」の柔らかで反発性に優れた積層繊維との二層構造で疲れにくく安定した座位を保ちます。

商品名	商品番号	商品コード
PTB65	29-6816-1	00857-000014

サイズ: 幅40×奥行40×厚さ6.5cm

材質/本体: 熱可塑性エラストマー (立体格子状ジェル) / 指定外繊維 (プレスエア) カバー: ポリエステル

ご利用者負担額 (1割)	200円	(2割) 400円	(3割) 600円	月額レンタル料金	2,000円
--------------	------	-----------	-----------	----------	--------

## デュオジェルクッション 40×40

ケープ

厚さ 7.5cm 重さ 1.7kg

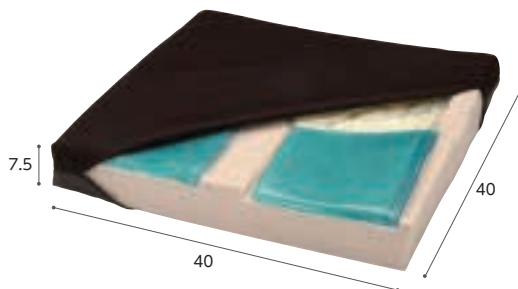

座位保持が困難で仙骨座りや骨盤後傾を起こしやすい場合も、2種類のジェルで安定した姿勢をサポートします。

商品名	商品番号	商品コード
デュオジェルクッション 40×40	29-5922-1	00206-000048

ご利用者負担額 (1割)	200円	(2割) 400円	(3割) 600円	月額レンタル料金	2,000円
--------------	------	-----------	-----------	----------	--------

## ベスポジェルクッション

ケープ

重さ 1.9kg 旧タイプ 1.6kg

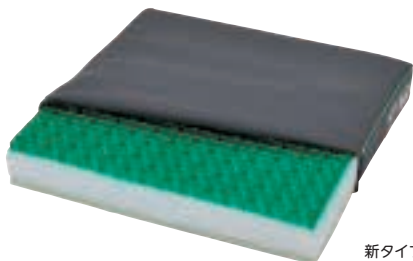

新タイプ

前後を変えることで、活動補助 (足こぎ) と姿勢保持の2種類の用途に対応する体圧分散クッションです。

商品名	商品番号	商品コード
ベスポジェルクッション	29-6516-1	00206-000072

サイズ: 幅40×奥行40×厚さ6.5cm 材質/本体: ポリウレタンジェル、ウレタンフォーム

カバー: 上面: ポリエステル100%ポリウレタンフィルムラミネート加工布 (防水・制菌・吸湿速乾)

下面: ターボリン布 (すべり止め加工、防水)

ご利用者負担額 (1割)	200円	(2割) 400円	(3割) 600円	月額レンタル料金	2,000円
--------------	------	-----------	-----------	----------	--------

## 床ずれ予防クッション アクションパッド

アクションジャパン

重さ 4.5kg

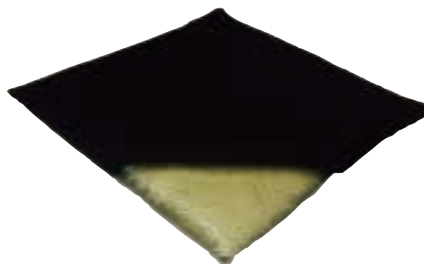

必要最小限のクッション性で、沈み込まず、安定感があります。丸洗い・熱湯消毒可能。

商品名	商品番号	商品コード
アクションパッド	29-0911-1	00428-000005

サイズ: 幅40×奥行40×厚さ2.5cm

材質/本体: アクトンドライポリマー カバー: ポリエステル

ご利用者負担額 (1割)	200円	(2割) 400円	(3割) 600円	月額レンタル料金	2,000円
--------------	------	-----------	-----------	----------	--------

床ずれ  
防止用具

体位  
変換器

認知症  
老人徘徊  
感知機器

手すり

歩行  
補助杖

歩行器

車椅子・  
車椅子  
付属品

スロープ

移動用  
リフト・  
つり具

介護保険  
購入  
対象品

販売品

情報



# 車椅子・車椅子付属品

床ずれ  
防止用具

体位  
変換器

認知症  
老人徘徊  
感知機器

手すり

歩行  
補助杖

歩行器

車椅子・  
車椅子  
付属品

スロープ

移動用  
リフト・  
つり具

介護保険  
購入  
対象品

販売品

情報

## フォリオ CK-405

テープ

厚さ 6 cm 重さ 0.6 kg

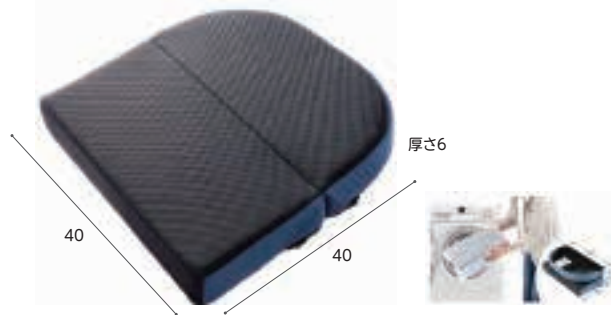

通気性も良くお手入れが簡単な素材を使用。クッションを2つ折りにして洗濯機で丸洗いしたら、あとは自然乾燥でOK。

商品名	商品番号	商品コード
フォリオ CK-405	29-9073-1	00206-000132

材質/アウターカバー：(上面)ポリエステル100%(下面)ターボリン布(すべり止め加工) インナーカバー：ポリエステル100% 中身：ウレタンフォーム

ご利用者負担額 (1割)	200 円	(2割)	300 円	月額レンタル料金	1,500 円
		(3割)	450 円		

## アルファプラクッション 撥水・防水カバータイプ アルファプラクッション 撥水・防水カバータイプ

タイカ

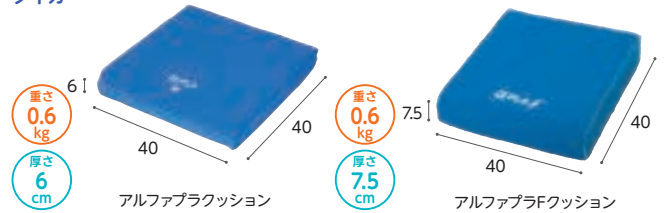

商品名	商品番号	商品コード
アルファプラクッション 撥水・防水カバータイプ	29-6552-1	00563-000017

サイズ：幅40×長さ40×厚さ6cm 重さ：0.6kg

材質/本体：アルファゲル、ウレタンフォーム カバー：天面/側面/裏面/ポリエステル (裏) ポリウレタン 底面/ポリエステル、メタクリル樹脂

ご利用者負担額 (1割)	200 円	(2割)	400 円	月額レンタル料金	2,000 円
		(3割)	600 円		

商品名	商品番号	商品コード
アルファプラクッション 撥水・防水カバータイプ	29-8599-1	00563-000124

サイズ：幅40×長さ40×厚さ7.5cm 重さ：0.6kg

材質/本体：ポリウレタンフォーム カバー：天面/側面/裏面/ポリエステル (裏) ポリウレタン/ポリエステル、底面/ポリエステル、ポリ塩化ビニル (裏) テロン/レーヨン

ご利用者負担額 (1割)	200 円	(2割)	400 円	月額レンタル料金	2,000 円
		(3割)	600 円		

## レスポ

モルテン

厚さ 8.5 cm 重さ 2.8 kg

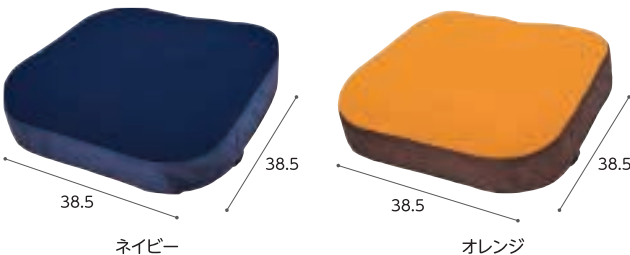

●特殊流動体バッグとベースクッション、ベースプレートを組み合わせることで、優れた体圧分散性能と座位保持性能を両立。

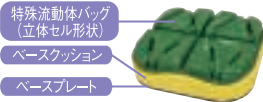

商品名	商品番号	商品コード
レスポ (ネイビー)	29-6504-1	00054-000120
レスポ (オレンジ)	29-6505-1	00054-000120

ご利用者負担額 (1割)	200 円	(2割)	400 円	月額レンタル料金	2,000 円
		(3割)	600 円		

## ブレイラハイブリッド・ケアシート BRHS-400BL

グローバル産業

厚さ 5.0 cm 重さ 0.85 kg

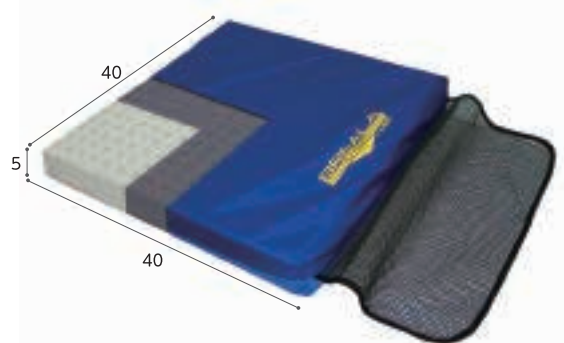

優れた除圧性能で床ずれを防止。透湿防水面と通気面の両面仕様で使い易い。

商品名	商品番号	商品コード
ブレイラハイブリッド・ケアシート	29-6226-1	01149-000014

ご利用者負担額 (1割)	150 円	(2割)	300 円	月額レンタル料金	1,500 円
		(3割)	450 円		

## シーパス

モルテン

厚さ 5~7 cm 重さ 1.3 kg

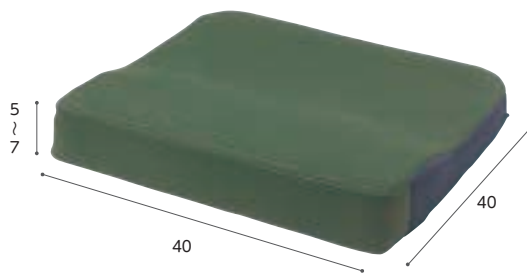

からだのずれ落ちを防ぎ、お尻への圧迫を軽減します。通気性の高いカバーを採用。取りはずして洗濯も可能。

商品名	商品番号	商品コード
シーパス	29-0350-1	00054-000030

ご利用者負担額 (1割)	200 円	(2割)	400 円	月額レンタル料金	2,000 円
		(3割)	600 円		

## FC-コキュー君/エルダークッション

アイ・ソネックス

FC-コキュー君 厚さ 8 cm 重さ 0.87 kg

エルダークッション 厚さ 7.8 cm 重さ 0.93 kg

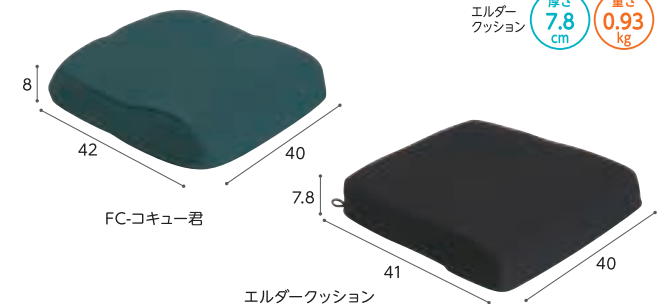

商品名	商品番号	商品コード
FC-コキュー君	29-5971-1	00149-000016

ご利用者負担額 (1割)	200 円	(2割)	400 円	月額レンタル料金	2,000 円
		(3割)	600 円		

商品名	商品番号	商品コード
エルダークッション	29-5972-1	00149-000020

ご利用者負担額 (1割)	100 円	(2割)	200 円	月額レンタル料金	1,000 円
		(3割)	300 円		

### マイクッション CK-398

ケープ

重さ  
0.5  
kg

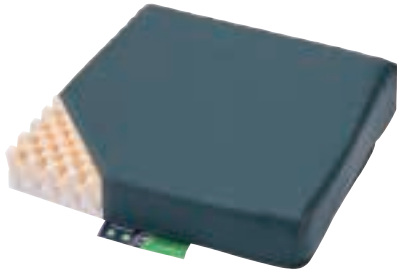

車椅子のスリングシート上での姿勢保持と体圧分散を考えたクッション。

商品名	商品番号	商品コード
CK-398	29-5151-1	00206-000051
サイズ:幅39×奥行39×厚さ8(前側5)cm		
材質/本体:ウレタンフォーム、カバー:(上面)ポリエステル、ウレタンフィルム加工布(防水・抗菌・伸縮)(下面)ナイロン(すべり止め加工)		
ご利用者負担額(1割)	100円	(2割) 200円 (3割) 300円
月額レンタル料金	1,000円	

### リフレックス (40×40)

ユーキ・トレーディング

厚さ  
8  
cm 重さ  
0.7  
kg



エアタイプのクッションなのに、面倒なバルブ調節の必要なし。ただ座るだけで、坐骨周辺の床ずれリスクを軽減し、座位の安定を提供します。

商品名	商品番号	商品コード
リフレックス(40×40)	29-6534-1	00468-000034
サイズ:幅40×奥行40×厚さ8cm 重さ:0.7kg		
材質/本体:ウレタンフォーム、ポリエステル カバー:ナイロン		
ご利用者負担額(1割)	250円	(2割) 500円 (3割) 750円
月額レンタル料金	2,500円	

床ずれ  
防止用具

体位  
変換器

認知症  
老人徘徊  
感知機器

手すり

### ロホクッション ミドルタイプ

ペルモビール

重さ  
約1  
kg



商品名	商品番号	商品コード
ミドルタイプ	29-0931-1	01300-000039
サイズ:幅38×奥行38×セルの高さ約8.3cm		
材質/本体:耐失禁ネオプレンラバー カバー:伸縮性ナイロン(裏面ノンスリップ加工)		
ご利用者負担額(1割)	400円	(2割) 800円 (3割) 1,200円
月額レンタル料金	4,000円	

### ロホ・アダプトロセレクト ミドルタイプ8×8セル(カバー付き)

ペルモビール

厚さ  
8.5  
cm 重さ  
1.15  
kg

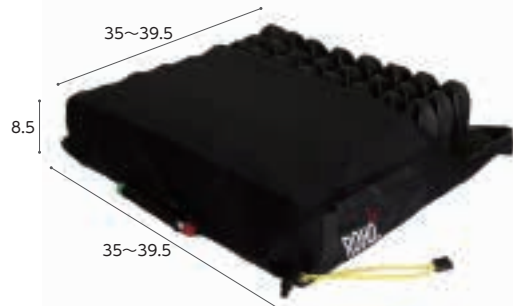

連結したミッドタイプのエアセルが、座位と安定性のカスタマイズという理想的な組み合わせを叶えます。

商品名	商品番号	商品コード
ミドルタイプ	29-7237-1	01300-000042
サイズ:幅35~39.5×奥行35~39.5×厚さ8.5cm(8×8セル)		
材質/本体:耐失禁ネオプレンラバー(100%)、難燃性 ラテックス不使用、カバー:難燃性ナイロン		
ご利用者負担額(1割)	400円	(2割) 800円 (3割) 1,200円
月額レンタル料金	4,000円	

歩行  
補助杖

歩行器

車椅子・  
車椅子  
付属品

スロープ

移動用  
リフト・  
つり具

### FC-ファイン 背クッション

アイ・ソネックス

ジャバラスリットが骨ばった背中や座骨をやさしく守ります

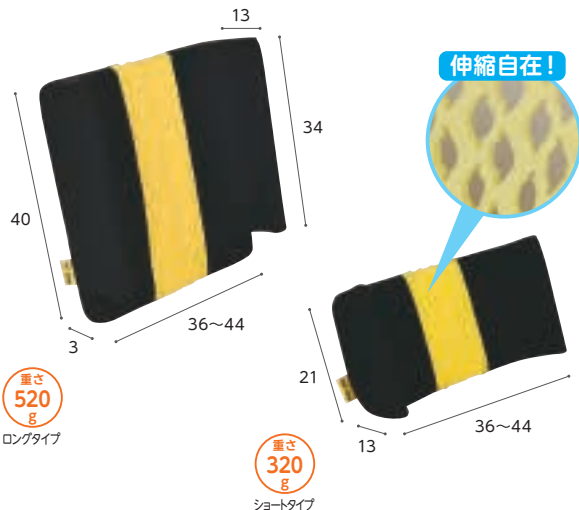

ジャバラスリットが骨ばった背中や座骨をやさしく守ります

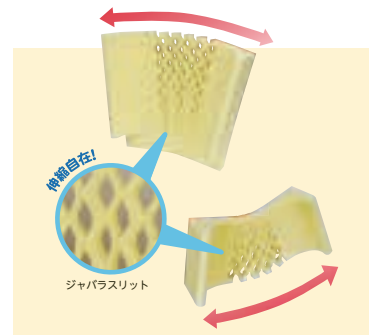
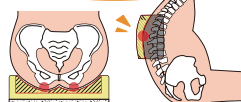

商品名	商品番号	商品コード
ロングタイプ	29-2194-1	00149-000057
ご利用者負担額(1割)	150円	(2割) 300円 (3割) 450円
月額レンタル料金	1,500円	
商品名	商品番号	商品コード
ショートタイプ	29-2195-1	00149-000056
ご利用者負担額(1割)	150円	(2割) 300円 (3割) 450円
月額レンタル料金	1,500円	

介護保険  
購入  
対象品

販売品

情報



車椅子付属品適合表

タイプ	商品コード	商品名称	付 属 品 適 合																			
			29-5303-1	29-5304-1	29-0213-1	29-5110-1	29-5111-1	29-7584-1	29-5999-1	29-8333-1	29-8337-1	29-0150-1	29-5918-1	29-6057-1	29-8338-1	29-8339-1	29-6338-1	29-8380-1	29-6014-1	29-0370-1	29-6760-1	
			延長用レバー MS-131 (長)	延長用レバー MS-131 (短)	ブレーキ延長棒 +18cm	ブレーキ延長棒 +5cm	ブレーキ延長棒 +10cm	ブレーキ延長棒 +10cm	杖入れ MS-132	杖置き KY40276	杖入れ (大) X-WC92-010	杖入れ (小) PO-09C	ボンベ架 MS-134	延長 ティップン グバー MS-138	NEXT専用 腰素納付架 X-WC91-001	NEXT専用 転倒防止 キャスタ付	マルチ エルゴ エレベーター ティング	TRC-3DX用 マルチエルゴ エレベーター ティング	エルゴ エレベーター ティング II	テーブル MS-151	スマートヘッド サポート MS-0009	
ミキ	ミキ	日進 医療器	松永 製作所	松永 製作所	カワムラ サイクル	ミキ	カワムラ サイクル	松永 製作所	松永 製作所	ミキ	ミキ	松永 製作所	松永 製作所	ミキ	ミキ	ミキ	ミキ	ミキ	ミキ			
介 助	21-6822-0	ケアフィットウイング (介助)							○				○	○					○	○		
	21-6385-0	ケアフィットプラス (介助)	○	○					○				○	○						○	○	
	21-5954-0	ネクストコア (介助) NEXT-21B HB/21B				○	○								○	○						
	21-6042-0	ネクストコア・マルチ (介助) NEXT-41B HB/41B				○	○								○	○						
	21-6040-0	ネクストコア・アジャスト (介助) NEXT-61B HB/61B				○	○								○	○						
	21-7435-0	グレイスコア・アジャスト (介助) GRC-61B				○	○		○						○	○						
	21-6775-0	イージーフィット (介助) MEF-16													○						○	
	21-6777-0	イージーフィット (介助) MEF-14																			○	
	21-5246-0	ケアアジャスト (介助)	○	○									○	○						○		
	21-6218-0	ふわりす (KF) シリーズ (介助) (エア軽量タイヤ仕様)							○		○											
	21-6515-0	ふわりす+ (介助) (ソフトタイヤ仕様)							○		○											
	21-5756-0	BAL-2 (介助)	○	○						○				○	○						○	○
	21-5864-0	BAL-4 (介助)	○	○						○				○	○			○	○		○	○
	21-6718-0	カルッタ (介助) CRT-2 (ハイポリマータイヤ)																				
	21-6722-0	カルティマ (介助) CRT-6 (ハイポリマータイヤ)																				
21-6724-0	カルティマ (介助) CRT-8 (ハイポリマータイヤ)																○					
21-5296-0	スキット 1 (介助) SKT-1	○	○						○				○	○							○	
21-5279-0	スキット 2 (介助) SKT-2	○	○						○				○	○			○				○	○
テイルト・リクライニング	21-6858-0	マイチルト - ミニ 3D スイングアウトエレベーター・リフトアップ付																				
	21-6765-0	TRC-3DX																○				
	21-5724-0	オアシスポジティブ (介助) OS-12TRSP (スイングアウト&エレベーター付)				○	○															
	21-6524-0	ぴったりフィットくるーん																				
	21-6007-0	ネットィ em																				
21-5305-0	リクライニング型車いす (MW-14)				○	○																
電動シフト	25-5945-0	アシストホイールライト																				

床ずれ  
防止用具

体位  
変換器

認知症  
老人徘徊  
感知機器

手すり

歩行  
補助杖

歩行器

車椅子・  
車椅子  
付属品

スロープ

移動用  
リフト・  
つり具

介護保険  
購入  
対象品

販売品

情報



## スロープの走行における注意点

降りる時は、介助者が後ろ向きになり、支えるように降りましょう。

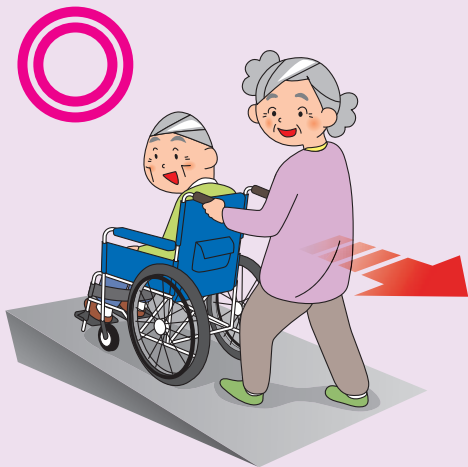

## スロープの選び方

※適用傾斜角度は車椅子の種類やご利用者、介助者の体力等により変化します。下記表は目安としてお使いください。  
※段差に対し最低でも4倍以上の長さのスロープをお使いください。

段差の高さ	5cm	10cm	15cm	20cm	25cm	30cm	35cm	40cm	45cm	50cm	60cm	70cm
歩行器												
スロープの長さ												
65cm	Green	Yellow	Purple									
70cm	Green	Yellow	Purple									
車椅子・ 車椅子 付属品												
85cm	Green	Yellow	Purple									
87.5cm	Green	Yellow	Purple									
100cm	Green	Yellow	Purple	Purple								
120cm	Green	Yellow	Purple	Purple	Purple							
125cm	Green	Yellow	Purple	Purple	Purple	Purple						
135cm	Green	Yellow	Purple	Purple	Purple	Purple	Purple					
150cm	Green	Yellow	Purple	Purple	Purple	Purple	Purple	Purple				
165cm	Green	Yellow	Purple	Purple	Purple	Purple	Purple	Purple	Purple			
移動用 リフト・ つり具												
175cm	Green	Yellow	Purple	Purple	Purple	Purple	Purple	Purple	Purple	Purple		
200cm	Green	Yellow	Purple	Purple	Purple	Purple	Purple	Purple	Purple	Purple	Purple	
介護保険 購入 対象品												
205cm	Green	Yellow	Purple	Purple	Purple	Purple	Purple	Purple	Purple	Purple	Purple	
240cm	Green	Yellow	Purple	Purple	Purple	Purple	Purple	Purple	Purple	Purple	Purple	Purple
245cm	Green	Yellow	Purple	Purple	Purple	Purple	Purple	Purple	Purple	Purple	Purple	Purple
販売品												
255cm	Green	Yellow	Purple	Purple	Purple	Purple	Purple	Purple	Purple	Purple	Purple	Purple
285cm	Green	Yellow	Purple	Purple	Purple	Purple	Purple	Purple	Purple	Purple	Purple	Purple

押してくれる人が  
限界の角度



傾斜角度 10~15°未満

自分で進む

誰かが押してくれる

でも5°は  
きつい~!



傾斜角度 5°未満



傾斜角度 10°未満

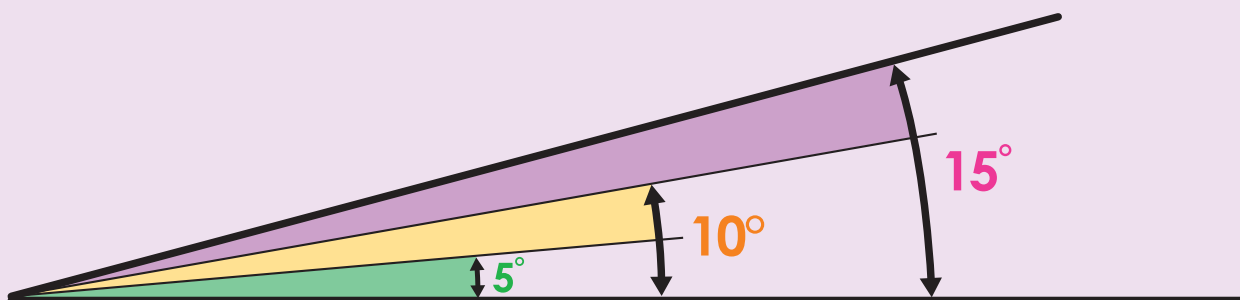

## ケアスロープ

材質:FRP+アルミ

ケアメディックス

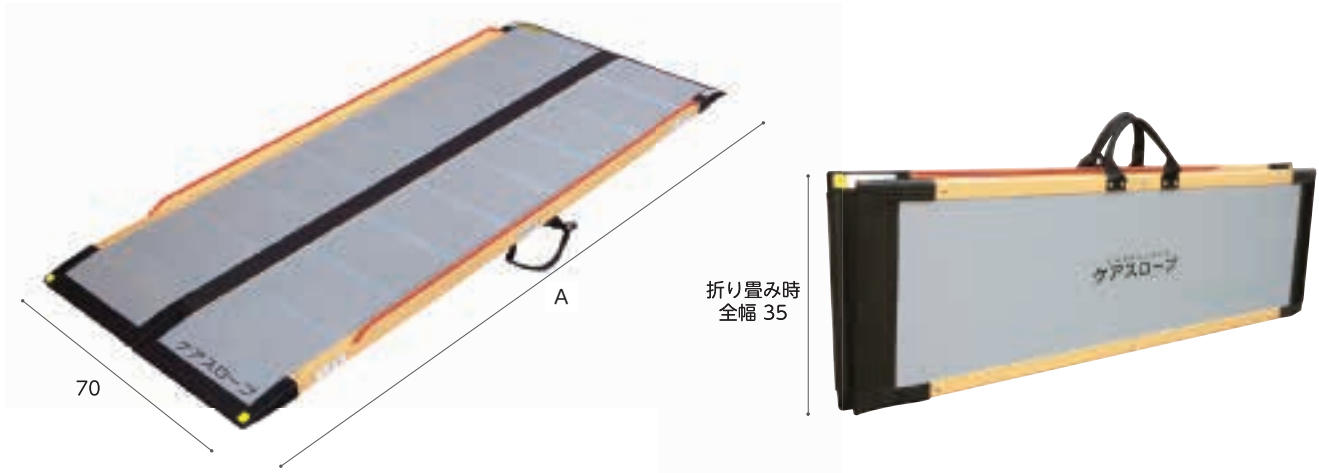

床ずれ  
防止用具

体位  
変換器

認知症  
老人徘徊  
感知機器

手すり

歩行  
補助杖

歩行器

車椅子・  
車椅子  
付属品

スロープ

移動用  
リフト・  
つり具

介護保険  
購入  
対象品

販売品

情報

商品名	A(cm)	重さ(kg)	商品番号	商品コード	ご利用者負担額(1割)	ご利用者負担額(2割)	ご利用者負担額(3割)	月額レンタル料金
CS-65	65	約3	28-0979-1	00093-000015	<b>350</b> 円	700円	1,050円	3,500円
CS-100	100	約5	28-0980-1	00093-000016	<b>450</b> 円	900円	1,350円	4,500円
CS-120	120	約6	28-0981-1	00093-000017	<b>600</b> 円	1,200円	1,800円	6,000円
CS-150	150	約8	28-0982-1	00093-000018	<b>600</b> 円	1,200円	1,800円	6,000円
CS-175	175	約9	28-0983-1	00093-000019	<b>650</b> 円	1,300円	1,950円	6,500円
CS-200	200	約10	28-0984-1	00093-000020	<b>700</b> 円	1,400円	2,100円	7,000円
CS-240C	240	約12	28-1015-1	00093-000021	<b>800</b> 円	1,600円	2,400円	8,000円
CS-285C	285	約15	28-1092-1	00093-000038	<b>1,100</b> 円	2,200円	3,300円	11,000円

### STEP 1

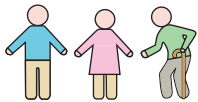

- ・ 介助者の状況を確認し、選定してください。
- ・ 段差の高さを確認し、スロープの長さだけでなく角度も含めて選定してください。

老老介護の場合 推奨角度8°  
スロープの長さ  
||  
段差の高さ × 8倍以上

#### ケアスロープ選定理由例

《CS-175》  
玄関に約20cmの段差があり、間口が71cmの為、設置可能であり、転倒を防止し介助負担を軽減するために選定。

《CS-240C》  
玄関に約30cmの段差があり、間口が71cmの為、設置可能で脱輪防止エッジがあり車椅子が安全に移動できるスロープとして選定。

### STEP 2

- ・ 日本家屋に多い狭い間口・場所でも設置可能な、幅狭設計です。



- ・ 下端部までエッジが無いので、狭い場所で車椅子が直角に乗り入れしやすい設計です。

- ・ アルミ製脱輪防止エッジにより衝撃に強く、丈夫で安全に走行することができます。

### STEP 3

- ・ 収納しやすい自立設計です。
- ・ 様々な段差に応じて長さを選択できる豊富なラインナップを取り揃えております。



- ・ スロープの先端までアルミ加工を施すことにより、設置時にしっかりと固定できます。

### STEP 4



- ・ 設置の際は必ず上端が4cm以上かかっていること、ガタツキがないこと、走行面に異物がないことを確認したうえでご使用ください。

- ・ 走行面にソフトなすべり止めを採用しているため、室内使用時にスロープの上を裸足で歩いても痛くありません。



## ダンスロープエア-2

ダンロップホームプロダクツ

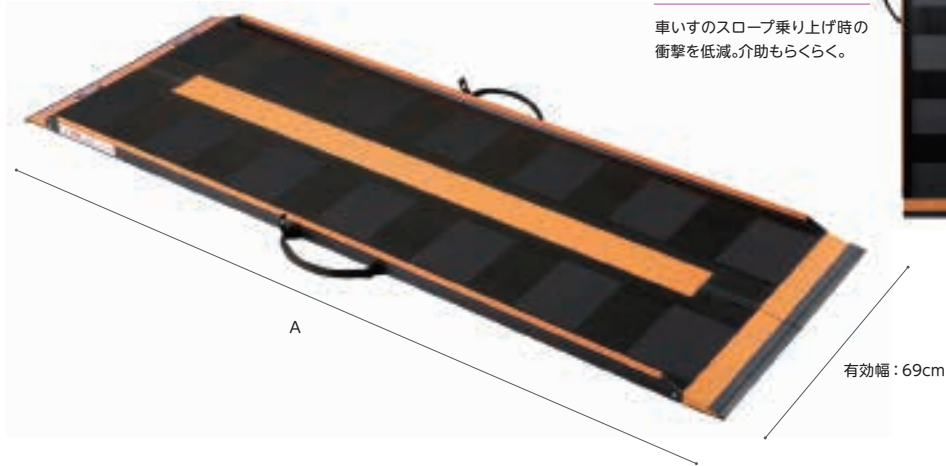

### 1. 業界最軽量クラス ※1

スロープのリーディングカンパニーとして、培われた軽量化・安全・安心・設計技術を生かし、業界最軽量クラスのスロープを開発。

### 2. 乗り上げ時の衝撃を低減 ※2

車いすのスロープ乗り上げ時の衝撃を低減。介助もらくらく。

### 3. 汎用性の向上 ※2

全サイズの幅を70cm未満とし、今まで設置不可能だった開口に対応します。高、ハンドル部分も干渉しません。サイズ展開も7サイズあり、様々な住宅環境に適応可能です。

### 4. 安全性の向上 ※2

側壁で脱輪を予防。保護用ゴムの採用で折り畳み時に懸念される指詰めによる怪我の危険性を軽減。スロープを正しい位置に設置するために大きく分かりやすく表現したマークを表示し、安全なご利用を促しています。

### 5. 補修性の向上 ※2

レンタル事業者様における補修作業を簡便化。

※1 JIS認証された車いす用可搬形スロープにおいての他社比較 (2020年8月メーカー調べ)  
※2 ダンロップホームプロダクツ社従来品との比較



## 使用方法



商品名	A(cm)	重さ(kg)	商品番号	商品コード	ご利用者負担額(1割)	ご利用者負担額(2割)	ご利用者負担額(3割)	月額レンタル料金
R-85Z	85	約4.3	28-1177-1	00532-000054	450円	900円	1,350円	4,500円
R-125Z	125	約5.7	28-1174-1	00532-000053	600円	1,200円	1,800円	6,000円
R-165Z	165	約7.0	28-1172-1	00532-000052	600円	1,200円	1,800円	6,000円
R-205Z	205	約8.5	28-1178-1	00532-000051	700円	1,400円	2,100円	7,000円
R-230Z	230	約9.6	28-1179-1	00532-000050	800円	1,600円	2,400円	8,000円
R-255Z	255	約10.5	28-1180-1	00532-000049	1,000円	2,000円	3,000円	10,000円
R-285Z	285	約11.5	28-1181-1	00532-000048	1,200円	2,400円	3,600円	12,000円

## ケアスロープJ

ケアメディックス

- スロープを2本つなぎ合わせることで高段差に対応。
- 3つのパーツに分割ができるので運搬、収納が容易です。
- 可搬型スロープでは無い約4mの長尺スロープになります。
- ジョイント台を使ってスロープをつなぎ合わせるタイプなので、軽ワゴンでも運搬可能です。
- アルミ製脱輪防止エッジ(高さ2.5cm)の採用により、衝撃に強く、丈夫で安心です。

※全長、重さはジョイント台含む  
 ※ケアスロープJ用ジョイント台 幅78×長さ42.5×高さ21~26cm  
 ※スロープ2台とジョイント台をセットにしたときに介護保険適応となります



床ずれ  
防止用具

体位  
変換器

認知症  
老人徘徊  
感知機器

手すり

歩行  
補助杖

歩行器

車椅子・  
車椅子  
付属品

スロープ

移動用  
リフト・  
つり具

介護保険  
購入  
対象品

販売品

情報

下端側ケアスロープ

+

ケアスロープJ用ジョイント台

+

上端側ケアスロープ



||

ケアスロープJ



商品名	スロープ全長	重さ(kg)	商品番号	商品コード	ご利用者負担額(1割)	ご利用者負担額(2割)	ご利用者負担額(3割)	月額レンタル料金
CSJ-300	313	約28	28-1064-1	00093-000022	1,400円	2,800円	4,200円	14,000円
CSJ-325	338	約29	28-1065-1	00093-000023	1,450円	2,900円	4,350円	14,500円
CSJ-350W	363	約30	28-1100-1	00093-000044	1,500円	3,000円	4,500円	15,000円
CSJ-350	363	約30	28-1066-1	00093-000024	1,600円	3,200円	4,800円	16,000円
CSJ-375	388	約31	28-1101-1	00093-000045	1,550円	3,100円	4,650円	15,500円
CSJ-390	403	約32	28-1067-1	00093-000025	1,700円	3,400円	5,100円	17,000円
CSJ-400	413	約32	28-1103-1	00093-000048	1,700円	3,400円	5,100円	17,000円
CSJ-415	428	約33	28-1102-1	00093-000046	1,700円	3,400円	5,100円	17,000円
CSJ-435	448	約35	28-1137-1	00093-000043	2,000円	4,000円	6,000円	20,000円
CSJ-440	453	約34	28-1104-1	00093-000049	1,900円	3,800円	5,700円	19,000円
CSJ-460	473	約36	28-1138-1	00093-000047	2,100円	4,200円	6,300円	21,000円
CSJ-480	493	約36	28-1105-1	00093-000051	2,000円	4,000円	6,000円	20,000円
CSJ-485	498	約37	28-1139-1	00093-000050	2,200円	4,400円	6,600円	22,000円
CSJ-525	538	約39	28-1140-1	00093-000052	2,200円	4,400円	6,600円	22,000円
CSJ-570	583	約42	28-1141-1	00093-000053	2,600円	5,200円	7,800円	26,000円



## エコ段差スロープN

マツ六

置くだけで「つまずき」の原因の  
段差を解消!



76

床ずれ  
防止用具

体位  
変換器

認知症  
老人徘徊  
感知機器

手すり

歩行  
補助杖

歩行器

車椅子・  
車椅子  
付属品

商品名	高さ (cm)	奥行き (cm)	重さ (kg)	商品番号	商品コード	ご利用者負担額(1割)	ご利用者負担額(2割)	ご利用者負担額(3割)	月額レンタル料金
10N	1	4	0.2	28-1030-1	01265-000120	50円	100円	150円	500円
14N	1.4	6	0.3	28-1016-1	01265-000095	50円	100円	150円	500円
20N	2	8	0.6	28-1017-1	01265-000096	50円	100円	150円	500円
25N	2.5	10	1	28-1018-1	01265-000097	50円	100円	150円	500円
30N	3	12	1.3	28-1019-1	01265-000098	50円	100円	150円	500円
35N	3.5	14	1.9	28-1026-1	01265-000116	50円	100円	150円	500円
40N	4	16	2.3	28-1027-1	01265-000117	50円	100円	150円	500円
45N	4.5	18	2.9	28-1028-1	01265-000118	50円	100円	150円	500円
50N	5	20	3.6	28-1029-1	01265-000119	50円	100円	150円	500円
55N	5.5	22	4.7	28-1031-1	01265-000121	100円	200円	300円	1,000円
60N	6	24	5.7	28-1032-1	01265-000122	100円	200円	300円	1,000円

## 安心のご提案

対応段差 全11タイプで室内の段差に幅広く対応します!

滑りにくく、足にソフトな素材



端部は安心のラウンド加工

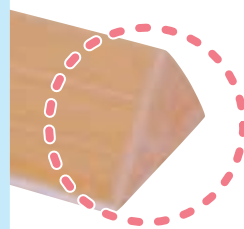

車椅子や歩行者が側面からアプローチしてもラウンド加工されているので安心です。

安心のずれ防止仕様

置くだけでずれにくい特殊仕様

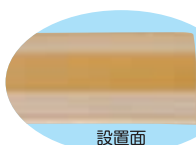

設置面

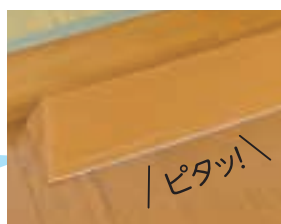

勾配は全タイプ14°

断面図 ※敷居にピッタリと付けてください。

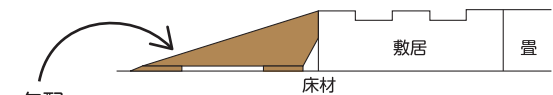

床材

車椅子での段差越えや歩行でのつまずき防止に安心です。

スロープ

移動用  
リフト・  
つり具

介護保険  
購入  
対象品

販売品

情報

## インタースロープ

モルテン



小さな段差による歩行時のつまづきの防止や、  
車いす走行時の負担を軽減するための低段差スロープ

### ●色々な環境での使用

耐久性の高い特殊な素材により、屋外から屋内まで広範囲に使用可能。

#### 設置例



室内での設置



玄関での設置例

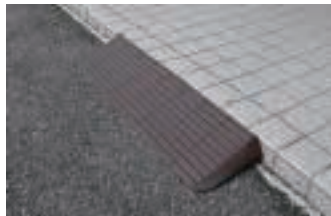

屋外での設置

### ●安全・安心への配慮

- ・ずれにくい素材で、置くだけで安全に使用できます。
- ・滑りにくい表面形状で、靴下や靴で歩いても安心して使用できます。
- ・段差が小さく滑らかな形状なので、すり足でもつまづきにくく、車いすや歩行器でも楽に走行できます。



商品名		商品名		商品名		商品名	
76cm×1cm		76cm×1.5cm		76cm×2cm		76cm×2.5cm	
重さ(kg)		重さ(kg)		重さ(kg)		重さ(kg)	
0.1		0.3		0.6		0.7	
商品コード	商品番号	商品コード	商品番号	商品コード	商品番号	商品コード	商品番号
28-1079-1	00054-000173	28-1080-1	00054-000174	28-1081-1	00054-000175	28-1082-1	00054-000176
ご利用者負担額 (1割)	50 円	ご利用者負担額 (1割)	50 円	ご利用者負担額 (1割)	50 円	ご利用者負担額 (1割)	50 円
(2割)	100 円	(2割)	100 円	(2割)	100 円	(2割)	100 円
(3割)	150 円	(3割)	150 円	(3割)	150 円	(3割)	150 円
商品名	商品名	商品名	商品名	商品名	商品名	商品名	商品名
76cm×3cm		76cm×3.5cm		76cm×4cm		76cm×4.5cm	
重さ(kg)		重さ(kg)		重さ(kg)		重さ(kg)	
1.1		1.7		1.4		2.1	
商品コード	商品番号	商品コード	商品番号	商品コード	商品番号	商品コード	商品番号
28-1083-1	00054-000177	28-1084-1	00054-000178	28-1085-1	00054-000179	28-1086-1	00054-000180
ご利用者負担額 (1割)	50 円	ご利用者負担額 (1割)	50 円	ご利用者負担額 (1割)	50 円	ご利用者負担額 (1割)	50 円
(2割)	100 円	(2割)	100 円	(2割)	100 円	(2割)	100 円
(3割)	150 円	(3割)	150 円	(3割)	150 円	(3割)	150 円
商品名	商品名	商品名	商品名	商品名	商品名	商品名	商品名
76cm×5cm		76cm×5.5cm		76cm×6cm		76cm×6.5cm	
重さ(kg)		重さ(kg)		重さ(kg)		重さ(kg)	
2.9		2.6		3.7		4.7	
商品コード	商品番号	商品コード	商品番号	商品コード	商品番号	商品コード	商品番号
28-1087-1	00054-000181	28-1088-1	00054-000182	28-1089-1	00054-000183	28-1090-1	00054-000184
ご利用者負担額 (1割)	50 円	ご利用者負担額 (1割)	100 円	ご利用者負担額 (1割)	100 円	ご利用者負担額 (1割)	100 円
(2割)	100 円	(2割)	200 円	(2割)	200 円	(2割)	200 円
(3割)	150 円	(3割)	300 円	(3割)	300 円	(3割)	300 円

床ずれ  
防止用具

体位  
変換器

認知症  
老人徘徊  
感知機器

手すり

歩行  
補助杖

歩行器

車椅子・  
車椅子  
付属品

スロープ

移動用  
リフト・  
つり具

介護保険  
購入  
対象品

販売品

情報



## 移動用リフトの選び方

移動用リフトは使用場所と使用目的の確認をしましょう。

また使い場所により座位保持が可能かどうかという身体機能でリフトの使い分けをすることがあります。座位バランスはいいが立ち上がりが困難なのか、座位保持が困難なのかをまず確認するようにしましょう。

<設置場所>

屋外 屋内 浴室

## 移動用リフトの種類と特長

自立



全介助

屋外で

外から中へ。中から外へ。段差がある場所でも車椅子に乗ったまま安全に移動できます。

居室で

床や椅子からの立ち座りや移乗の動作をサポートします。

ベッドから車椅子やポータブルトイレへの移乗など、居室や寝室での利用に。

浴室で

滑りやすく事故の危険性が高い浴室や浴槽への出入りを、より安全にスムーズに。

車椅子に乗ったままの移動に



UD-320CS



UD-320CL

床や椅子からの立ち座りに



エコライト

ベッドからの離床や室内での移動に



Hug L1-01



マイティライトⅢ



つるべBセット

浴槽への出入りに



バスリフト

浴室での移動や浴槽への出入りに



つるべF2Rセット

## つり具の種類と特長

介護保険対象購入品

リフトの種類により専用のつり具が必要です。移動用リフトのつり具とは、リフトを使用するとき身体を包み込んで持ち上げる部分です。身体機能、使用場面、介護者の状況などに応じて種類を選択する必要があります。



**ハーフサイズシート**

からだ比較的安定して座位がとれる方に。



**フルサイズシート**

座位が安定していない方に。からだ全体をしっかり包みます。



**ベルト型シート**

装着が簡単。取扱いやすいタイプです。



**トイレ用シート**

臀部が大きく開いています。下着の着脱に便利です。

※ご利用になるリフトの種類によって対応するつり具が異なります。各移動用リフトごとに適したつり具をお選びください。つり具の選択についてはグリーンケア取扱店にご相談ください。

### 車椅子用電動昇降機 UD-320CS

いすら

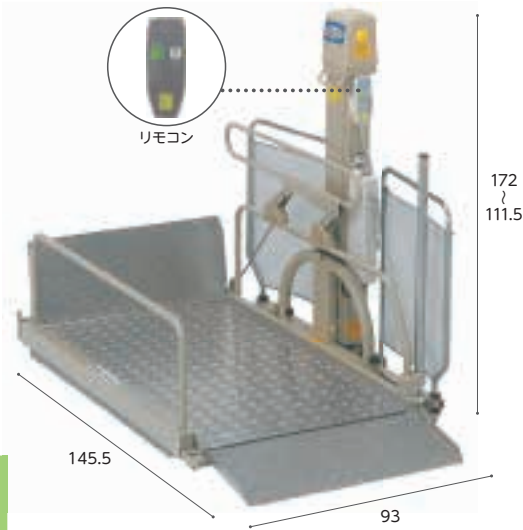

直進進入

屋外

ロールカーテンや停電時の非常降下スイッチ、いたづら防止のキースイッチなど安全面には細心の注意を払っています。平らな場所があれば設置のための基礎工事は必要ありません。

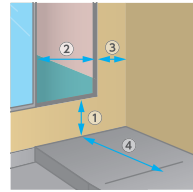

建物の寸法  
次の各部の寸法をご確認ください。  
①地面から出入り口までの高さ: 65cm 以下  
②出入り口の開口寸法: 72cm 以上  
③壁から出入り口までの寸法: 16cm 以上  
④敷地幅の寸法: 149.5cm 以上  
設置面  
水平な場所に設置してください。  
土の上には直接設置しないでください。

商品名	商品番号	商品コード
UD-320CS	22-5867-1	00084-000093
テーブル内寸:幅68×長さ114cm 昇降範囲:5.5~65cm スロープ:幅68.5×長さ27.5cm		
ブリッジ:幅68.5cm×長さ27.5cm 昇降時間:50Hz=52秒/60Hz=43秒		
重さ:75kg 耐荷重:150kg スロープ角度:10度 使用電源:AC100V		
ご利用者負担額 (1割)	(2割) 4,400 円	月額レンタル料金 22,000 円
	(3割) 6,600 円	

床ずれ  
防止用具

体位  
変換器

認知症  
老人徘徊  
感知機器

手すり

### 車椅子用電動昇降機 UD-320CL

いすら

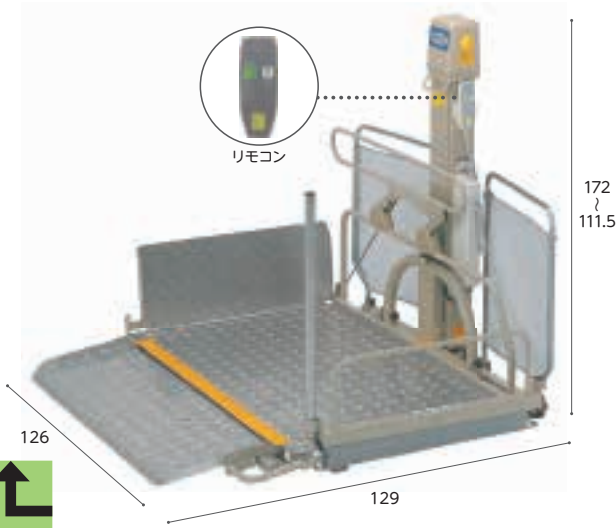

L字進入

屋外

建物の構造に合わせて、L字乗り込みができます。平らな場所があれば設置のための基礎工事は必要ありません。

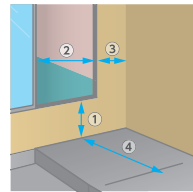

建物の寸法  
次の各部の寸法をご確認ください。  
①地面から出入り口までの高さ: 65cm 以下  
②出入り口の開口寸法: 72cm 以上  
③壁から出入り口までの寸法: 16cm 以上  
④敷地幅の寸法: 130cm 以上  
設置面  
水平な場所に設置してください。  
土の上には直接設置しないでください。

商品名	商品番号	商品コード
UD-320CL	22-5864-1	00084-000094
テーブル内寸:幅73.5×長さ114cm 昇降範囲:5.5~65cm スロープ:幅99×長さ35cm		
ブリッジ:幅68.5cm×長さ27.5cm 昇降時間:50Hz=52秒/60Hz=43秒		
重さ:79kg 耐荷重:150kg スロープ角度:6度 使用電源:AC100V		
ご利用者負担額 (1割)	(2割) 4,400 円	月額レンタル料金 22,000 円
	(3割) 6,600 円	

歩行  
補助杖

歩行器

車椅子・  
車椅子  
付属品

スロープ

移動用  
リフト・  
つり具

### 車椅子用電動昇降機 UD-1200

いすら



直進進入

屋外

テーブルの揺れを最小限におさえるため、4本柱構造を採用。昇降時の安定感が向上、安心してご利用いただけます。

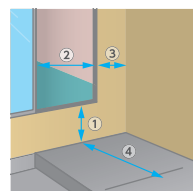

建物の寸法  
次の各部の寸法をご確認ください。  
①地面から出入り口までの高さ: 120cm 以下  
②出入り口の開口寸法: 76cm 以上  
③壁から出入り口までの寸法: 20cm 以上  
④敷地幅の寸法: 165cm 以上  
設置面  
水平な場所に設置してください。  
土の上には直接設置しないでください。

商品名	商品番号	商品コード
UD-1200	22-6027-1	00084-000112
全長(スロープを下げたとき):160cm 全幅:112.5cm		
全高:182.5~296cm テーブル内寸:幅74.5×長さ121cm		
昇降範囲:6.5~120cm スロープ:幅73.5×長さ30cm		
ブリッジ:幅73.5×長さ30cm 昇降時間:50Hz=73秒/60Hz=62秒		
重さ:145kg 耐荷重:200kg スロープ角度:10度 使用電源:AC100V 50/60Hz		
ご利用者負担額 (1割)	(2割) 8,000 円	月額レンタル料金 40,000 円
	(3割) 12,000 円	

介護保険  
購入  
対象品

販売品

情報



床ずれ  
防止用具

体位  
変換器

認知症  
老人徘徊  
感知機器

手すり

歩行  
補助杖

歩行器

車椅子・  
車椅子  
付属品

スロープ

移動用  
リフト・  
つり具

介護保険  
購入  
対象品

販売品

情報

## 段差解消機 アルコー6000型

星光医療器製作所

屋内



座席回転時の挟み込みや衝突など、外部から負荷が掛かると回転が止まります。また、下降時も足など挟み込むと停止し、自動的に上昇する安全構造です。

商品名	商品番号	商品コード
アルコー6000型	22-5928-1	00125-000056
サイズ：幅 56 × 奥行 66.6 × 高さ 80 ~ 122cm 座面高さ：44 ~ 86cm		
重さ：33kg	耐荷重：100kg	電源：AC100V
ご利用者負担額 (1割)	2,400 円 (2割) 3,600 円 (3割)	月額レンタル料金 12,000 円

使用条件：段差移動

## 移動用リフト リーチ

モルテン

屋内



スロープが置けないスペースにも設置できるコンパクトサイズです。



電源不要でフットポンプについているペダルを踏むとテーブルが昇降します。



使用条件：段差移動

商品名	商品番号	商品コード
ショートタイプ	22-5931-1	00054-000170
サイズ：全幅 100・107・114 × 奥行 110cm テーブルサイズ：全幅 76・83・90 × 奥行 110 × 高さ 8 ~ 40cm		
重さ：62kg 最大上昇荷重：100kg		
ご利用者負担額 (1割)	900 円 (2割) 1,800 円 (3割) 2,700 円	月額レンタル料金 9,000 円

商品名	商品番号	商品コード
ロングタイプ	22-5932-1	00054-000171
サイズ：全幅 100・107・114 × 奥行 125cm テーブルサイズ：全幅 76・83・90 × 奥行 125 × 高さ 8 ~ 40cm		
重さ：65kg 最大上昇荷重：100kg		
ご利用者負担額 (1割)	900 円 (2割) 1,800 円 (3割) 2,700 円	月額レンタル料金 9,000 円

独立宣言プリモ・ブラックレザー DSPRII

屋内

コムラ製作所



使用条件: 立ち上がり

22kgの軽量モデルです。また、静かな昇降音のモーター、柔らかな座面のクッションを採用しています。アームレストは跳ね上げ式で、ベッド・車椅子への移乗にも利用できます。

商品名	商品番号	商品コード
DSPRII	22-5891-1	00088-000016
サイズ:幅56×奥行82.5×高さ85.5cm 座面高さ:15~53.5cm		
重さ:22kg 耐荷重:100kg 使用電源:AC100V		
ご利用者負担額 (1割)	600円	(2割) 1,200円 (3割) 1,800円
月額レンタル料金	6,000円	

独立宣言リクライニング DSREC

屋内

コムラ製作所



使用条件: 立ち上がり

背もたれと座板が一緒に傾斜する電動チルト機構と背もたれが後ろに傾斜する電動リクライニング機構が備わっています。

商品名	商品番号	商品コード
DSREC	22-5706-1	00088-000015
サイズ:幅66×奥行101.5×高さ95.5cm 座面高さ:16~57.5cm リクライニング角度:105°~135°		
ティルト稼働範囲:30° 重さ:45kg 耐荷重:100kg 使用電源:AC100V		
ご利用者負担額 (1割)	1,600円	(2割) 3,200円 (3割) 4,800円
月額レンタル料金	16,000円	

床ずれ  
防止用具

体位  
変換器

認知症  
老人徘徊  
感知機器

手すり

独立宣言ローザ・コンパクトシート DSRS-C

屋内

コムラ製作所



使用条件: 立ち上がり

上下ストロークは59.5cm。座板高さは1.5~61cmまで高さ調節可能。アームレストは跳ね上げできるので、ベッド・車椅子への移乗にも利用できます。

商品名	商品番号	商品コード
DSRS-C	22-5833-1	00088-000022
サイズ:幅55×奥行81×高さ97.5cm 座面高さ:1.5~61cm 重さ:42kg 使用電源:AC100V		
ご利用者負担額 (1割)	1,500円	(2割) 3,000円 (3割) 4,500円
月額レンタル料金	15,000円	

電動昇降座椅子 独立宣言ツイスト(ブルー)

屋内

コムラ製作所



使用条件: 立ち上がり

起立・着座がしやすい、座椅子の電動昇降機能と回転機能付。

商品名	商品番号	商品コード
DSTPA	22-5735-1	00088-000014
サイズ:幅64.5×奥行82.5×高さ94cm 座面高さ:16~57.5cm		
重さ:46kg 耐荷重:80kg 使用電源:AC100V		
ご利用者負担額 (1割)	1,400円	(2割) 2,800円 (3割) 4,200円
月額レンタル料金	14,000円	

歩行  
補助杖

歩行器

車椅子・  
車椅子  
付属品

スロープ

移動用  
リフト・  
つり具

独立宣言エコライト DSERA

屋内

コムラ製作所



使用条件: 立ち上がり

昇降座いすのスタンダードモデルです。アームレスト跳ね上げ式。

商品名	商品番号	商品コード
DSERA	22-5744-1	00088-000012
重さ:36kg 耐荷重:100kg 使用電源:AC100V		
ご利用者負担額 (1割)	1,000円	(2割) 2,000円 (3割) 3,000円
月額レンタル料金	10,000円	

移乗サポートロボット Hug L1-01

屋内

非課税

FUJI

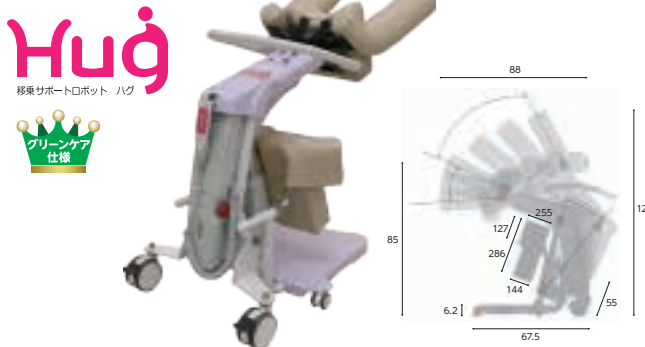

軽量でコンパクト、スリングシートが不要です。

商品名	商品番号	商品コード
Hug L1-01	22-6065-0	01666-000002
サイズ:全長88×全幅55×全高85~120cm 重さ:30kg 最大使用者体重100kg		
バッテリー/形式:鉛蓄電池 定格電圧:DC24V 充電時間:8時間 最大使用回数:100回(使用環境による)		
ご利用者負担額 (1割)	2,200円	(2割) 4,400円 (3割) 6,600円
月額レンタル料金	22,000円	

介護保険  
購入  
対象品

販売品

情報



# 移動用リフト・つり具

## 床走行式リフト マイティライトⅢ

屋内 非課税

床ずれ  
防止用具

ミニ ライフ&オート

体位  
変換器

認知症  
老人徘徊  
感知機器

手すり

歩行  
補助杖

歩行器

車椅子・  
車椅子  
付属品

スロープ

移動用  
リフト・  
つり具

介護保険  
購入  
対象品

販売品

情報



[手動降下装置]



万が一、リモコン操作による  
上昇下降が出来ない場合、樹  
脂部を回転させる事で、吊ら  
れた人を下ろす事が可能です。

[折りたたみ可能]



工具を使用せずに折りたたむ  
事が可能です。車内への積込  
も可能となり、外出先で使用  
する事も可能です。

コンパクトな仕様かつ、6輪  
キャスター(前輪Wキャスター)  
で、小回りに優れています。

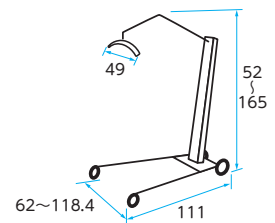

前脚高さが6.1cm。低床ベッドでも使用できるリフトです。手動降下装置、  
電圧低下時降下機構を装備。

商品名	商品番号	商品コード
マイティライトⅢ	22-5888-0	00139-000027
前脚高さ: 6.1cm 重さ: 34.5kg バッテリー: 電源AC100Vで充電		
前輪: 3.5cm (Wキャスター式) 後輪: 7.5cm (プレーキ付) 耐荷重: 160kg		
ご利用者 負担額 (1割)	1,500円	(2割) 3,000円 (3割) 4,500円
		月額レンタル料金 15,000円

使用できるベッド: ケア便 ミオレット  
フォーユー ※1 ※2 楽匠Z 楽匠S ラフィオ  
※1 要ハイトスペーサー ※2 超低床仕様不可

## マイティライトⅢ用つり具

ミニ ライフ&オート

※掲載以外のつり具も取り扱っております。  
お気軽にお問い合わせ下さい。

介護保険対象購入品



ハイバック4点式

商品番号
43-5592-1
適応身長: 140cm以上 耐荷重: 100kg
メーカー希望 小売価格(税込) <b>68,200円</b>



スリンググローバック・スタンダード

サイズ	商品番号
S	43-5640-1
適応身長: 155cm未満 耐荷重: 100kg	
サイズ	商品番号
M	43-5629-1
適応身長: 155cm以上 耐荷重: 100kg	
メーカー希望 小売価格(税込)	<b>48,400円</b>

## つるべー Bセット (寝室用)

モーター



屋内 非課税

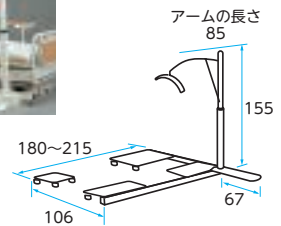

アームが360度回転するため、広い範囲で使用できます。

商品名	商品番号	商品コード
85cm	22-5720-0	00229-000005
本体重さ: 51.3kg	電装品重さ: 5.1kg	電源: AC100V 耐荷重: 100kg
ご利用者負担額 (1割)	(2割) 3,600円 (3割) 5,400円	月額レンタル料金 18,000円

使用できるベッド: ケア優 ※1 ミオレットフォーユー ※1 楽匠S ※2 ラフィオ ※2  
※1 要ハイトスベーター ※2 超低床仕様不可

## つるべー用つり具

モーター

介護保険対象購入品

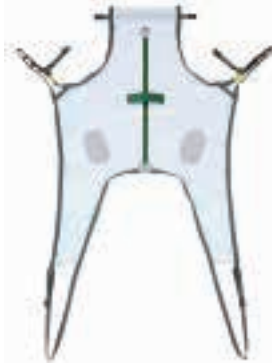
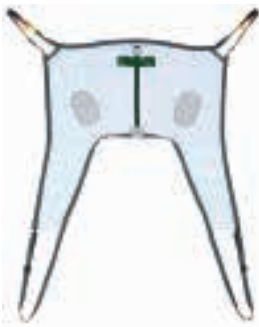

### エヴァスリング ハーフ

サイズ	商品番号
ハーフ (中) EVE210	43-5511-1
耐荷重: 140kg	

メーカー希望小売価格(税込) **42,900円**

### エヴァスリング フル

サイズ	商品番号
フル (中) EVE240	43-5528-1
耐荷重: 140kg	

メーカー希望小売価格(税込) **52,800円**

### 入浴用シート パオ メッシュブルー (ハーフサイズ)

商品番号
43-5507-1
耐荷重: 140kg

メーカー希望小売価格(税込) **42,900円**

## バスリフト EWB101RR

TOTO

使用条件: 端座位可

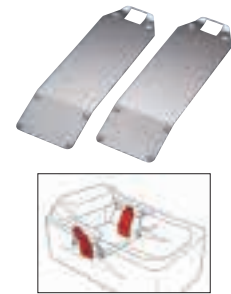
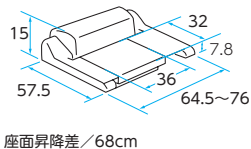

電動でシートが上下し、浴槽での立ち座りや出入りをサポートします。

商品名	商品番号	商品コード
EWB101RR	22-0701-1	00187-000111

ご利用可能体重: 35~100kg 充電時間: 50分(1回の充電で約10往復) バッテリー: DC12V 重さ: 20kg  
 ご利用者負担額 (1割) **1,300円** (2割) 2,600円 (3割) 3,900円 月額レンタル料金 13,000円

浴槽にアームレストが付いている場合はこちらをご利用ください。

商品名	商品番号	商品コード
EWB101RR アームレスト乗越えキット付	22-0702-1	00187-000223

ご利用可能体重: 35~100kg 充電時間: 50分(1回の充電で約10往復) バッテリー: DC12V 重さ: 20.8kg  
 ご利用者負担額 (1割) **1,300円** (2割) 2,600円 (3割) 3,900円 月額レンタル料金 13,000円

床ずれ  
防止用具

体位  
変換器

認知症  
老人徘徊  
感知機器

手すり

歩行  
補助杖

歩行器

車椅子・  
車椅子  
付属品

スロープ

移動用  
リフト・  
つり具

介護保険  
購入  
対象品

販売品

情報



## シャワーチェア [ユクリア] Air

パナソニックエイジフリー

床ずれ  
防止用具

体位  
変換器

認知症  
老人徘徊  
感知機器



ブルー

ミドルSPワンタッチ

商品名	
ブルー	PN-L41831A
モカブラウン	PN-L41831BR
オレンジ	PN-L41831D

メーカー希望  
小売価格(税込) **36,300** 円



ブラウン

コンパクトSPワンタッチ

商品名	
ブルー	PN-L41431A
モカブラウン	PN-L41431BR
オレンジ	PN-L41431D

メーカー希望  
小売価格(税込) **36,300** 円



オレンジ

ワイドSPワンタッチ

商品名	
ブルー	PN-L41532A
モカブラウン	PN-L41532BR
オレンジ	PN-L41532D

メーカー希望  
小売価格(税込) **37,950** 円

手すり

歩行  
補助杖

## シャワーチェア [ユクリア]

パナソニックエイジフリー

歩行器

車椅子・  
車椅子  
付属品

スロープ



オレンジ

コンパクトおりたたみN

商品名	
ブルー	PN-L40721A
モカブラウン	PN-L40721BR
オレンジ	PN-L40721D

メーカー希望  
小売価格(税込) **24,200** 円



モカブラウン

ミドルSPワンタッチおりたたみN

商品名	
ブルー	PN-L41821A
モカブラウン	PN-L41821BR
オレンジ	PN-L41821D

メーカー希望  
小売価格(税込) **33,000** 円



オレンジ

ミドルSPおりたたみN

商品名	
ブルー	PN-L41721A
モカブラウン	PN-L41721BR
オレンジ	PN-L41721D

メーカー希望  
小売価格(税込) **28,600** 円

移動用  
リフト・  
つり具

介護保険  
購入  
対象品

販売品



モカブラウン

ミドルSP回転おりたたみN

商品名	
ブルー	PN-L41221A
モカブラウン	PN-L41221BR
オレンジ	PN-L41221D

メーカー希望  
小売価格(税込) **39,600** 円



オレンジ

ワイドSPワンタッチおりたたみN

商品名	
ブルー	PN-L41522A
モカブラウン	PN-L41522BR
オレンジ	PN-L41522D

メーカー希望  
小売価格(税込) **34,650** 円



モカブラウン

ワイドSPおりたたみN

商品名	
ブルー	PN-L41622A
モカブラウン	PN-L41622BR
オレンジ	PN-L41622D

メーカー希望  
小売価格(税込) **28,600** 円

情報

## 浴槽台 [ユクリア] Air

パナソニックエイジフリー

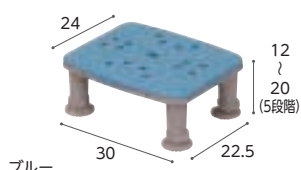

コンパクト1220	
商品名	
ブルー	PN-L11120A
モカブラウン	PN-L11120BR
オレンジ	PN-L11120D

メーカー希望  
小売価格(税込) **22,000** 円

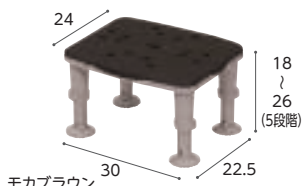

コンパクト1826	
商品名	
ブルー	PN-L11126A
モカブラウン	PN-L11126BR
オレンジ	PN-L11126D

メーカー希望  
小売価格(税込) **22,000** 円

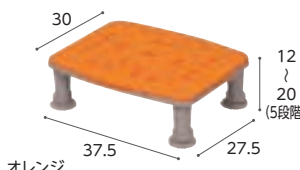

レギュラー1220	
商品名	
ブルー	PN-L11220A
モカブラウン	PN-L11220BR
オレンジ	PN-L11220D

メーカー希望  
小売価格(税込) **23,100** 円

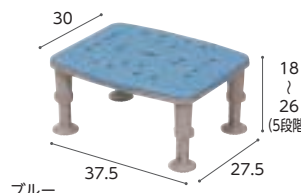

レギュラー1826	
商品名	
ブルー	PN-L11226A
モカブラウン	PN-L11226BR
オレンジ	PN-L11226D

メーカー希望  
小売価格(税込) **23,100** 円



ソフトコンパクト1220	
商品名	
ブルー	PN-L11320A
モカブラウン	PN-L11320BR
オレンジ	PN-L11320D

メーカー希望  
小売価格(税込) **24,200** 円

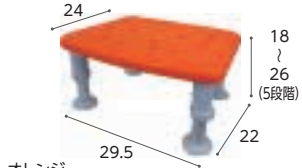

ソフトコンパクト1826	
商品名	
ブルー	PN-L11326A
モカブラウン	PN-L11326BR
オレンジ	PN-L11326D

メーカー希望  
小売価格(税込) **24,200** 円

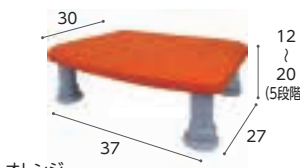

ソフトレギュラー1220	
商品名	
ブルー	PN-L11420A
モカブラウン	PN-L11420BR
オレンジ	PN-L11420D

メーカー希望  
小売価格(税込) **25,300** 円

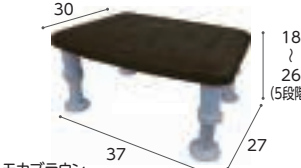

ソフトレギュラー1826	
商品名	
ブルー	PN-L11426A
モカブラウン	PN-L11426BR
オレンジ	PN-L11426D

メーカー希望  
小売価格(税込) **25,300** 円

## 入浴グリップ [ユクリア]

パナソニックエイジフリー



対応浴槽フチのサイズ4.5~13cm

130	
商品名	
ブルー	PN-L12011A
モカブラウン	PN-L12011BR
オレンジ	PN-L12011D

メーカー希望  
小売価格(税込) **30,800** 円

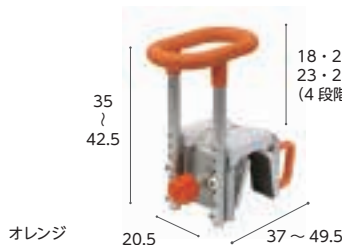

対応浴槽フチのサイズ12~20cm

200	
商品名	
ブルー	PN-L12012A
モカブラウン	PN-L12012BR
オレンジ	PN-L12012D

メーカー希望  
小売価格(税込) **30,800** 円

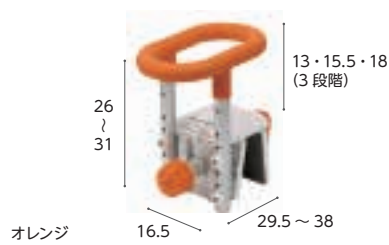

対応浴槽フチのサイズ4.5~13cm

コンパクト130	
商品名	
ブルー	PN-L12211A
モカブラウン	PN-L12211BR
オレンジ	PN-L12211D

メーカー希望  
小売価格(税込) **23,650** 円

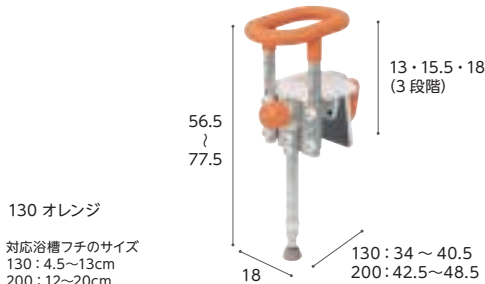

130 オレンジ

対応浴槽フチのサイズ  
130: 4.5~13cm  
200: 12~20cm

ユニットバス専用コンパクト130脚付/200脚付			
商品名			
ブルー	PN-L12311A	ブルー	PN-L12312A
モカブラウン	PN-L12311BR	モカブラウン	PN-L12312BR
オレンジ	PN-L12311D	オレンジ	PN-L12312D

メーカー希望  
小売価格(税込) **36,300** 円

200S ブルー

対応浴槽フチのサイズ  
130S: 4.5~13cm  
200S: 12~20cm

ユニットバス専用コンパクト130脚付S/200脚付S			
商品名			
ブルー	PN-L12313A	ブルー	PN-L12314A
モカブラウン	PN-L12313BR	モカブラウン	PN-L12314BR
オレンジ	PN-L12313D	オレンジ	PN-L12314D

メーカー希望  
小売価格(税込) **36,300** 円

床ずれ  
防止用具

体位  
変換器

認知症  
老人徘徊  
感知機器

手すり

歩行  
補助杖

歩行器

車椅子・  
車椅子  
付属品

スロープ

移動用  
リフト・  
つり具

介護保険  
購入  
対象品

販売品

情報



床ずれ  
防止用具

体位  
変換器

認知症  
老人徘徊  
感知機器

手すり

歩行  
補助杖

歩行器

車椅子・  
車椅子  
付属品

スロープ

移動用  
リフト・  
つり具

介護保険  
購入  
対象品

販売品

情報

## 浴槽ボード

マキテック

手すりが付いて安心の浴槽ボード



商品名	商品番号
浴槽ボード	YS-3674
サイズ：幅74×奥行36×高さ18cm 手すり高さ：8cm 重量：2.2g 材質：ポリプロピレン	
メーカー希望 小売価格(税込)	<b>14,520</b> 円

## バスボード軽量タイプ

パナソニック



商品名	商品番号	商品名	商品番号
バスボードS 軽量タイプ(VAL11001)	41-7226-1	バスボードL 軽量タイプ(VAL11002)	41-7227-1
サイズ：幅73×奥行28×厚さ2cm 重量：2.7kg		サイズ：幅82×奥行28×厚さ2cm 重量：2.9kg	
メーカー希望 小売価格(税込)	<b>26,400</b> 円	メーカー希望 小売価格(税込)	<b>28,600</b> 円

## すべり止めマット[ユクリア]

パナソニックエイジフリー

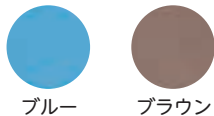
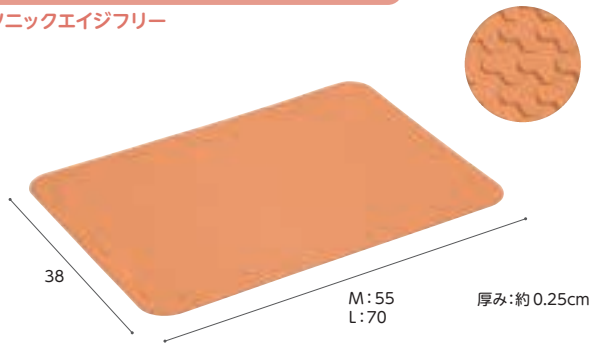

ブルー

ブラウン

商品名	メーカー希望小売価格(税込)
Mサイズ	<b>6,600</b> 円
Lサイズ	<b>6,930</b> 円

## 座楽 補高便座やわらか #3/#6

パナソニックエイジフリー



※写真は補高便座やわらか#3です

便座に置くだけの簡単に取り付け、取り外しができる補高機能の便座です。

商品名	商品番号	商品名	商品番号
#3 (VALSHBY3)	39-6266-1	#6 (VALSHBY6)	39-6265-1
サイズ：幅34×奥行38×高さ8cm 重量：約650g		サイズ：幅34×奥行38×高さ10.5cm 重量：約900g	
メーカー希望 小売価格(税込)	<b>13,200</b> 円	メーカー希望 小売価格(税込)	<b>15,950</b> 円

## サニタリースHG両用式

アロン化成

家のトイレまで移動が可能だが、和式トイレにかがむには足腰や膝に不安な方に



※写真は  
ライトブルーです

※ソフト便座、暖房便座、市販の温水洗浄便座は取り付けできません。  
※補高スパーサーは取り付けできません。  
※上フタに、市販の上フタカバーは取り付けできません。

商品名	商品番号
アイボリー	534-113
ライトブルー	534-114
サイズ：幅40×奥行63×高さ21.5cm (便座までの高さ17cm) 重量：約3.2g	
材質：(本体・便座) PP	
メーカー希望 小売価格(税込)	<b>23,320</b> 円

## サニタリースHG据置式 ライトブルー

アロン化成

座ったときに太ももやお尻の負担をやわらげる波形便座形状。



※ソフト便座、暖房便座、市販の温水洗浄便座は取り付けできません。  
※補高スパーサーは取り付けできません。  
※上フタに、市販の上フタカバーは取り付けできません。

商品名	商品番号	商品コード
ライトブルー	35-6350-1	00221-000013
サイズ：幅42×奥行61×高さ44cm (便座までの高さ39.4cm) 重量：約4.6g		
材質：(本体・便座) PP		
メーカー希望 小売価格(税込)	<b>27,390</b> 円	

## ポータブルトイレ 座楽 ラフィーネ

パナソニックエイジフリー

### 前後傾調整脚

- 傾斜スパーサによる前後傾機能(前傾、後傾各3°)
- 便座高は前傾時+1cm、後傾時+3cm高さがアップします。

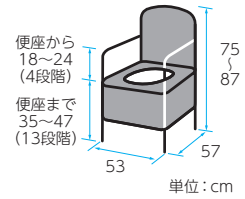

ミスティパープル

ブラウン

便座タイプ	商品型番	メーカー希望小売価格(税込)
プラスチック便座	PN-L30200B	33,000 円
	PN-L30200V	
	PN-L30200BE	
プラスチック便座 (前後傾斜脚付き)	PN-L30201B	36,300 円
	PN-L30201V	
長穴プラスチック便座 (前後傾斜脚付き)	PN-L30206B	36,300 円
	PN-L30206V	
ソフト便座 (前後傾斜脚付き)	PN-L30202B	40,700 円
	PN-L30202V	
あたたか便座 (前後傾斜脚付き)	PN-L30203B	51,700 円
	PN-L30203V	

便座タイプ	商品型番	メーカー希望小売価格(税込)
脱臭プラスチック便座 (前後傾斜脚付き)	PN-L30211B	62,700 円
	PN-L30211V	
脱臭長穴プラスチック便座 (前後傾斜脚付き)	PN-L30216B	67,100 円
	PN-L30216V	
脱臭ソフト便座 (前後傾斜脚付き)	PN-L30212B	77,000 円
	PN-L30212V	
脱臭あたたか便座 (前後傾斜脚付き)	PN-L30213B	77,000 円
	PN-L30213V	

床ずれ  
防止用具

体位  
変換器

認知症  
老人徘徊  
感知機器

手すり

歩行  
補助杖

## 家具調トイレ座楽

パナソニックエイジフリー

### 家具調トイレ<座楽> コンパクト

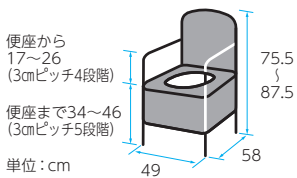

プラスチック便座

### 家具調トイレ<座楽> ベーシック

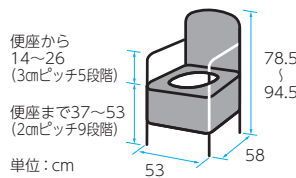

プラスチック便座

便座タイプ	商品型番	メーカー希望小売価格(税込)
プラスチック便座	PN-L23206	50,600 円
ソフト便座	PN-L23207	55,000 円
あたたか便座	PN-L23208	63,800 円
脱臭 プラスチック便座	PN-L23216	75,900 円
脱臭 ソフト便座	PN-L23217	80,300 円
脱臭 あたたか便座	PN-L23218	89,100 円

便座タイプ	商品型番	メーカー希望小売価格(税込)
プラスチック便座	PN-L23306	74,800 円
ソフト便座	PN-L23307	79,200 円
あたたか便座	PN-L23308	88,000 円
脱臭 プラスチック便座	PN-L23316	100,100 円
脱臭 ソフト便座	PN-L23317	104,500 円
脱臭 あたたか便座	PN-L23318	113,300 円

### 家具調トイレ<座楽> ひじ掛けはねあげ ダークブラウン

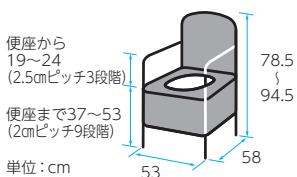

プラスチック便座

### 家具調トイレ<座楽> ひじ掛け昇降

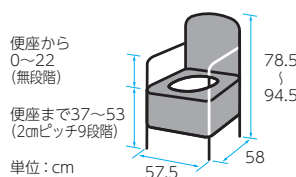

プラスチック便座

便座タイプ	商品型番	メーカー希望小売価格(税込)
プラスチック便座	PN-L23406	85,800 円
ソフト便座	PN-L23407	90,200 円
あたたか便座	PN-L23408	99,000 円
脱臭 プラスチック便座	PN-L23416	111,100 円
脱臭 ソフト便座	PN-L23417	115,500 円
脱臭 あたたか便座	PN-L23418	124,300 円

便座タイプ	商品型番	メーカー希望小売価格(税込)
プラスチック便座	PN-L23706	93,500 円
ソフト便座	PN-L23707	97,900 円
あたたか便座	PN-L23708	106,700 円
脱臭 プラスチック便座	PN-L23716	118,800 円
脱臭 ソフト便座	PN-L23717	123,200 円
脱臭 あたたか便座	PN-L23718	125,400 円

歩行器

車椅子・  
車椅子  
付属品

スロープ

移動用  
リフト・  
つり具

介護保険  
購入  
対象品

販売品

情報

**貸与の対象となる福祉用具 (13品目/レンタル)**

介護保険の認定を受けている方は、下記の福祉用具をご利用いただけます。

**月額レンタル料の1割若しくは2割・3割の自己負担**

床ずれ  
防止用具

体位  
変換器

認知症  
老人徘徊  
感知機器

手すり

歩行  
補助杖

歩行器

車椅子・  
車椅子  
付属品

スロープ

移動用  
リフト・  
つり具

介護保険  
購入  
対象品

販売品

情報

1. 車椅子	2. 車椅子付属品	3. 特殊寝台
4. 特殊寝台付属品	5. 床ずれ防止用具	6. 体位変換器
7. 手すり	8. スロープ	9. 歩行器
10. 歩行補助つえ	11. 認知症老人徘徊感知機器	12. 移動用リフト(つり具の部分を除く)
		13. 自動排泄処理装置(パット部分を除く)

※ご利用にあたって、ケアマネジャーによるケアプランに位置付けられている必要があります。  
※要介護度によってご利用いただける福祉用具は異なります。  
※詳しくは、お住まいの自治体の介護保険窓口、地域包括支援センター、又はケアマネジャーにお問い合わせください。

1. 車椅子	自走用標準型車椅子、介助用標準型車椅子、普通型電動車椅子
2. 車椅子付属品	クッション又はパッド、電動補助装置、テーブル、ブレーキ等で、車椅子と一体的に使用されるものに限る
3. 特殊寝台	サイドレールが取付けてある又は取付け可能なもので、次のいずれかの機能を有するもの・背部又は脚部の傾斜角度が調整出来る機能・床板の高さが無段階に調整出来る機能
4. 特殊寝台付属品	マットレス、サイドレール、ベット用手すり、テーブル、スライディングボード、介助用ベルト(入浴介助用以外のもの)で特殊寝台と一体的に使用されるものに限る
5. 床ずれ防止用具	・送風装置又は空気圧調整装置を備えたエアーマット ・水、エア、ゲル、シリコン、ウレタン等からなる全身用マット
6. 体位変換器	エアパッド等を身体の下に挿入し、てこ、空気圧、その他の動力により体位を安易に変換できるもの(体位を保持するためのものは除く)
7. 手すり	床において使用するなど、取付けに際し工事を伴わないものに限る
8. スロープ	段差解消の為のものであって、取付けに際し工事を伴わないものに限る
9. 歩行器	歩行が困難な方の歩行機能を補う機能を有し、移動時に体重を支える構造を有するもので次のいずれかに該当するものに限る・車輪を有するものは、身体の前及び左右の両方のいずれも手で握れる又は肘を載せる為のフレーム、ハンドグリップ類を有するもの・四脚を有するものは、上肢を保持して移動させることが可能なもの
10. 歩行補助つえ	松葉杖、カナディアンクラッチ、ロフトランドクラッチ、プラットホーム・クラッチと多点杖に限る
11. 認知症老人徘徊感知機器	認知症の方が屋外に出ようとした時等、センサーにより感知し、家族、隣人等へ通報するもの
12. 移動用リフト(つり具の部分を除く)	床走行型、固定式又は据置き式であり、かつ、身体を吊り上げ又は体重を支える構造を有するものであって、その構造により自力での移動が困難な者の移動を補助する機能を有するもの(取付けに住宅の改修を伴うものを除く)
13. 自動排泄処理装置(パット部分を除く)	次の要件を満たすもの・尿又は便が自動的に吸引されるもの・尿と便の経路となる部分を分割することが可能な構造のもの・要介護者又はその介護を行う者が用意に使用できるもの

## 介護保険が適用される特定福祉用具 (購入対象)

介護保険の認定を受けている方は、下記6種の特定福祉用具をご購入いただけます。

**年間10万円を上限として1割若しくは2・3割の自己負担**

種 目	機能又は構造等
<b>腰掛便座</b> (ポータブルトイレ) 	次のいずれかに該当するもの ●和式便器の上に置いて腰掛式に変換するもの(腰掛式に交換する場合に高さを補うものを含む) ●洋式便器の上に置いて高さを補うもの ●電動式又はスプリング式で便座から立ち上がる際に補助できる機能を有しているもの ●ポータブルトイレ・水洗いポータブルトイレ (ただし、設置に要する費用については従来通り、法に基づく保険給付の対象とならないもの)
<b>入浴補助用具</b> 	座位の保持、浴槽への出入り等の補助を目的とする用具で、次のいずれかに該当するもの ●入浴用椅子 ●浴槽内椅子 ●入浴台 ●浴槽内すのこ ●浴槽用手すり ●入浴用介助ベルト ●浴室内すのこ
<b>移動用リフトのつり具の部分</b> 	身体に適合するもので、移動用リフトに連結可能なもの
<b>自動排泄処理装置の 交換可能部品</b> 	次の条件を全て満たすもの ●レシーバー、チューブ、タンク等のうち尿や便の経路となるもの ●尿又は便が自動的に吸引され、居宅要介護者等又はその介護を行う者が容易に使用できるもの
<b>簡易浴槽</b> 	空気式又は折りたたみ式等で容易に移動できるものであって、取水又は排水のために工事を伴わないもの
<b>排泄予測支援機器</b> 	膀胱内の尿の溜まり具合を可視化するとともに、排尿タイミングを知らせる機器。採用にあたっては対象者の判断方法、リスクアセスメントの対応、ヒヤリハット情報の収集・提供に留意すること。

※特定福祉用具は都道府県の指定を受けた、指定事業者から購入する必要があります。  
 ※購入サービス支給対象者は、介護保険の要支援1～要介護5と認定された、在宅サービス利用者です。  
 ※支給限度額は毎年4月1日から翌年3月31日までの1年間で、10万円(税込)まで。支給限度額を超えた額については、全額自己負担となります。  
 ※同一種目の特定福祉用具の購入は原則できませんが、用途及び機能が異なる場合・破損した場合・介護の程度が著しく高くなった場合など、例外的に購入可能な場合があります。  
 ※詳しくは、お住まいの自治体の介護保険窓口、地域包括支援センター、又はケアマネジャーにお問い合わせください。

## 介護保険が適用される住宅改修

介護保険の認定を受けている方は、下記住宅改修工事ができます。

**20万円を上限として1割若しくは2・3割の自己負担**

### 介護保険が適用となる住宅改修

1. 手すりの取り付け
2. 段差の解消
3. 滑りの防止、移動の円滑化などのための床または通路面の材料の変更
4. 引き戸などへの扉の取り替え
5. 洋式便器などへの便器の取り替え
6. その他 (1～5の住宅改修に付帯して必要となる住宅改修)

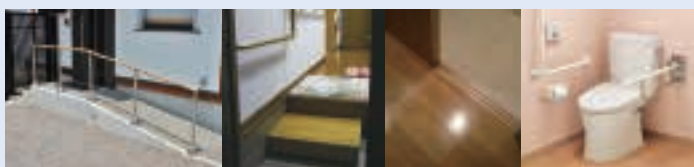

※施行前の申請が前提ですが、やむを得ない事情がある場合には、工事終了後に申請可能です。  
 ※住宅改修費の給付は、生涯で20万円まで。転居や要介護状態区分が重くなった場合(3段階上昇時)は、再度20万円までの支給限度基準額が設定されます。  
 ※住宅改修工事の利用方法は市区町村により異なる場合があります。  
 ※詳しくは、お住まいの自治体の介護保険窓口、地域包括支援センター、又はケアマネジャーにお問い合わせください。

### 申請に必要な書類

#### 事前申請に必要な書類

1. 支給申請書
2. 工事費見積り書(複数事業所からの見積り提出を促進)
3. 住宅改修が必要な理由書
4. 住宅改修後の完成予定の状態が分かるもの(日付入り写真又は住宅の間取り図など)

#### 事後申請に必要な書類

5. 住宅改修に要した費用に係る領収書
6. 工事費内訳書
7. 住宅改修の完成後の状態を確認できる書類(便所、浴室、廊下等の箇所ごとの改修前及び改修後それぞれの写真とし、原則として撮影日がわかるもの)
8. 住宅の所有者の承諾書(住宅改修した住宅の所有者が当該利用者でない場合)



床ずれ  
防止用具

体位  
変換器

認知症  
老人徘徊  
感知機器

手すり

歩行  
補助杖

歩行器

車椅子・  
車椅子  
付属品

スロープ

移動用  
リフト・  
つり具

介護保険  
購入  
対象品

販売品

情報

ゾーン  
1 お困りの場所はどこですか??  
**居室・寝室**

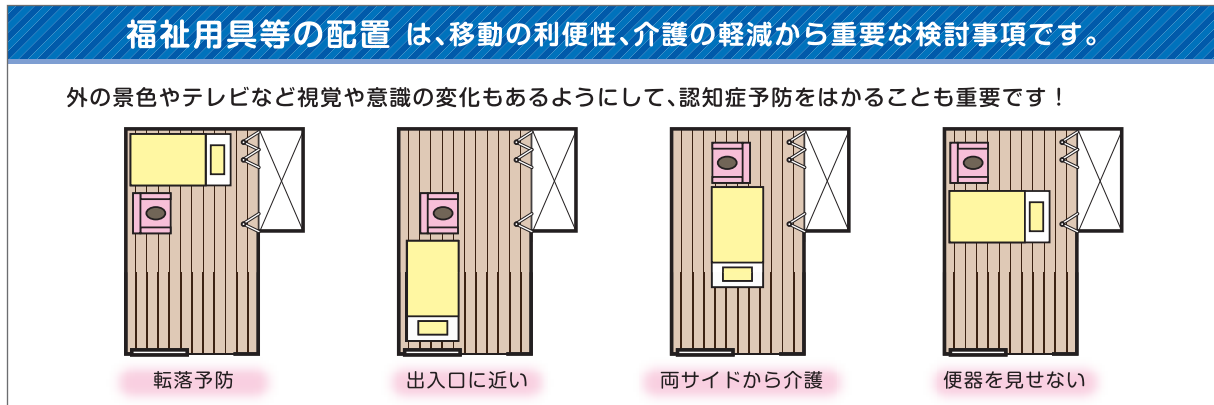
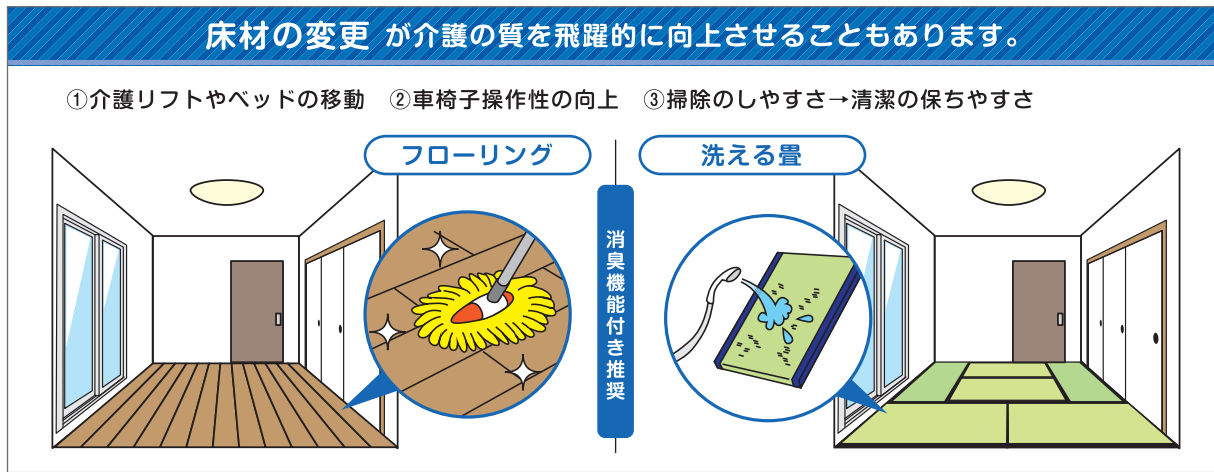
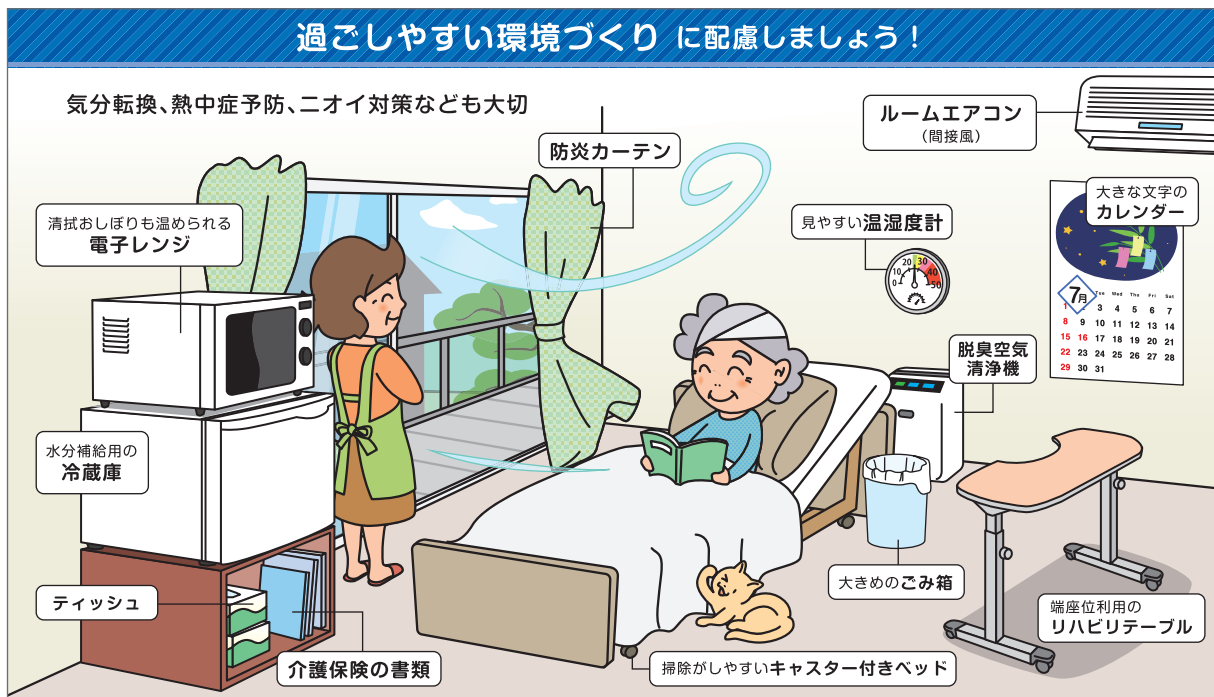

# 生活の中心になるところだから、 居心地と機能性に気づかいを。

閉じこもりがちにならないようにすることと、見守れることも重要です。

## 尊厳（プライバシー）の確保に配慮しましょう！

### 衝立(ついたて)やカーテンの活用

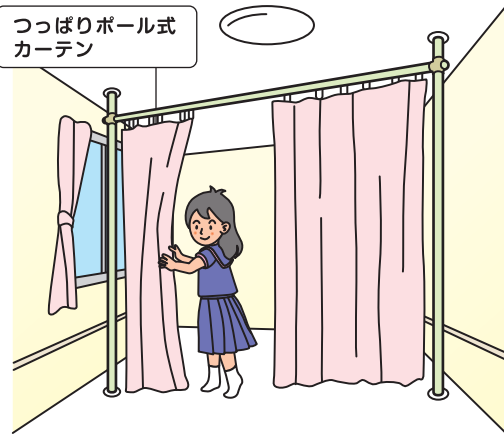
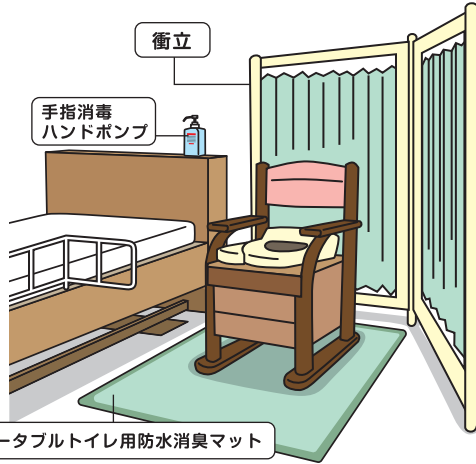

### 呼出し装置の活用

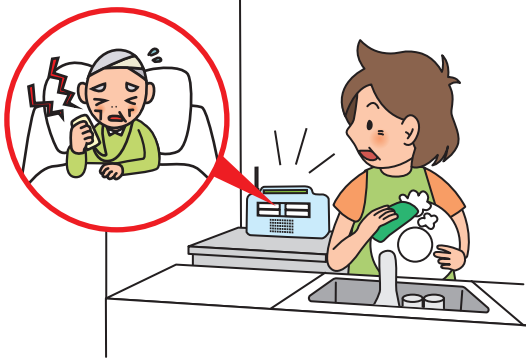

### コンセントの増設 は防火対策

福祉用具は電気製品が多い！

- 介護ベッド
- 特殊尿器
- エアーマット
- 移動リフト
- ネブライザー
- 吸引器
- 徘徊感知器

スッキリ！

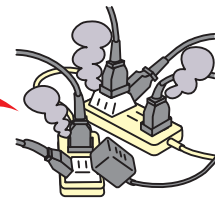
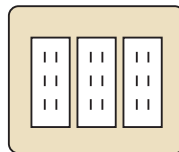

たこ足配線は火災の原因ともなります。

### トイレ・浴室が近いのは便利！ 押入れを利用するユニットタイプ

#### 押入れトイレユニット

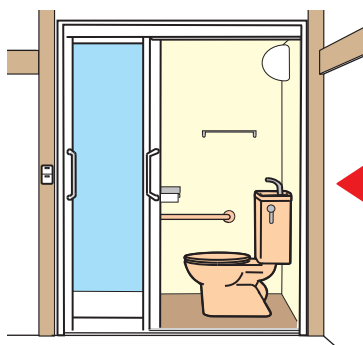

通常の押入れ

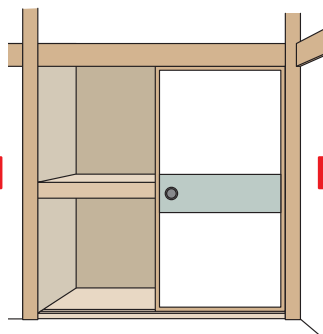

#### 押入れシャワーユニット

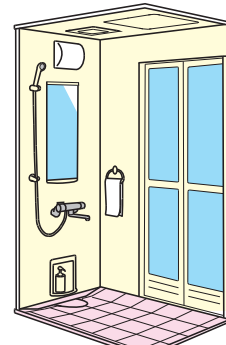

床ずれ  
防止用具

体位  
変換器

認知症  
老人徘徊  
感知機器

手すり

歩行  
補助杖

歩行器

車椅子・  
車椅子  
付属品

スロープ

移動用  
リフト・  
つり具

介護保険  
購入  
対象品

販売品

情報

ゾーン  
2 廊下・階段

お困りの場所はどこですか??

歩行移動の場合

7つの  
チェックポイント

- 段差
- 手すり
- 床材
- 幅員
- 各扉の開閉
- 照度
- 構造

主に屋内で車椅子を使用する場合

傷防止のための  
キックプレート

低い位置のスイッチ  
80cm

高い位置のコンセント  
40cm

廊下に面した部屋の入口拡張

屋内6輪車椅子

廊下 75cm

廊下に面した部屋 75cm

壁面を一部撤去

100~110cmに拡張

通行が難しい廊下側面の入り口

入り口の幅を広げると通りやすくなる

小回りが利いて便利!

## 屋内の移動には、思いがけない危険がいっぱい。 転倒防止などの安全性を確保。

移動しやすい環境づくりは、リハビリや運動機能の向上にも効果的です。

### 階段の手すり

階段の手すりは、両側に設置するのが理想的です。  
しかし、幅員や費用の面で難しく、片側だけに設置する場合は、  
降りる時を優先して、降りる際の利き手側に設置するのが基本です。

ここが  
ポイント

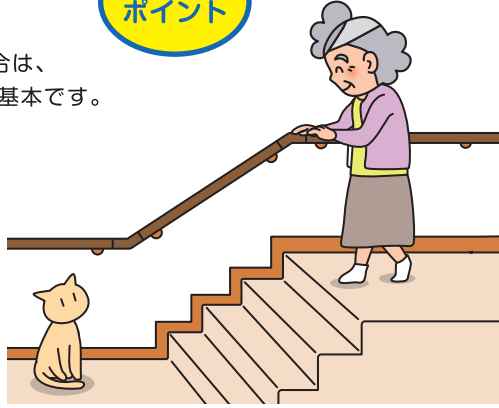
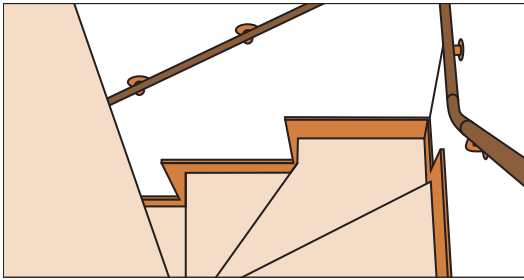

### 階段のすべり止め

コーナータイプ

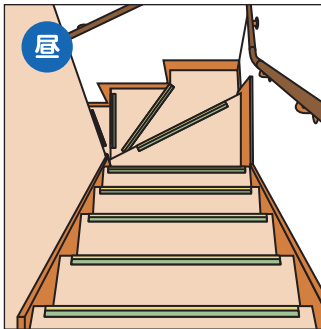

蓄光式



幅広タイプ

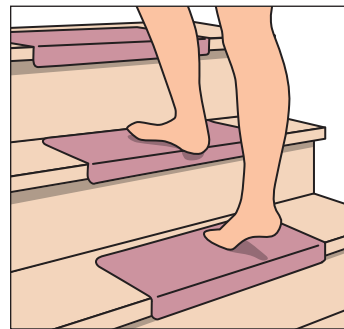

### 階段の昇降機 2階や3階を使う頻度が多い場合

階段昇降機

上階では乗降りの安全のため、折りたたむとコンパクトになります。



ホームエレベーター・押し入れエレベーター





床ずれ  
防止用具

体位  
変換器

認知症  
老人徘徊  
感知機器

手すり

歩行  
補助杖

歩行器

車椅子・  
車椅子  
付属品

スロープ

移動用  
リフト・  
つり具

介護保険  
購入  
対象品

販売品

情報

ゾーン  
**3** トイレ

お困りの場所はどこですか??

扉対策(出入り・介助軽減)と、便器の洋式化

3枚引戸

狭いトイレでも、出入り口を広げる事で大幅に動作や介助が改善されることもあります。

トイレ動作(立ち座り)

手すり	補高便座	電動昇降便座

トイレ介助

温水洗浄便座	洋式便器に使えるキャリー	手すり
世紀の発明品は、介護の分野でも大活躍！ 		移動→下着の着脱→方向転換→立ち座りに役立ちます。 

# かがむ、まわる、脱ぐ、座る、拭く、立つなど 狭い空間なのにたくさんの動作が必要な場所。

動作補助や介助軽減に、リフォームによる簡便性の向上と用具導入の視点も大切です。

## 空間・スペース (介助スペースと車椅子スペース)

### 必要な介助スペース

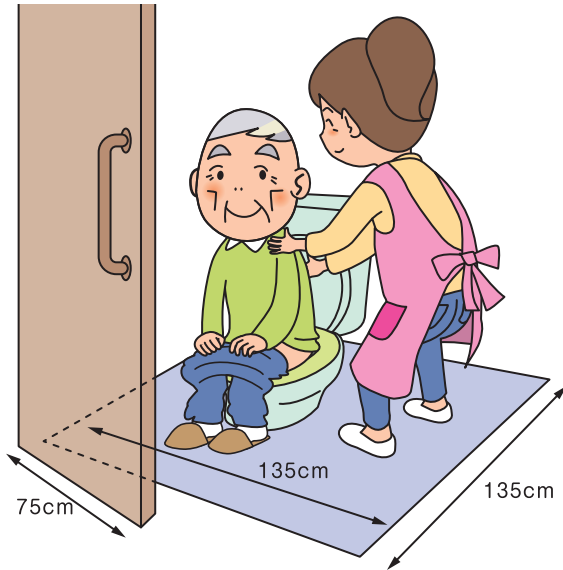

### 車椅子スペース

手動車椅子の場合

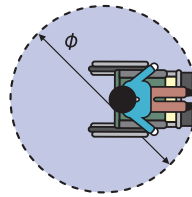

φ = 150cm以上

電動車椅子の場合

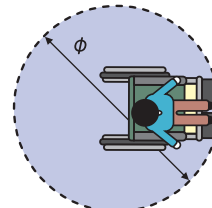

φ = 180cm以上

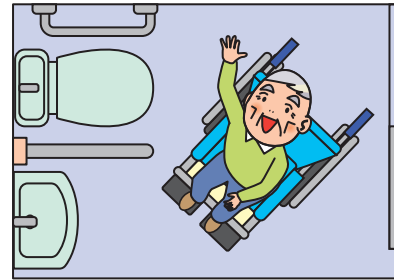

## その他、トイレ介護の便利グッズ

### 呼び鈴・ブザー

待つ側、待たせる側、  
どちらにも優しい

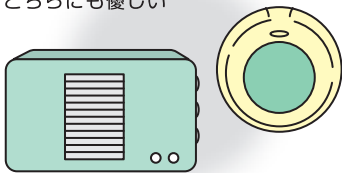

### ワンハンドカッター



### シートクリーナー



### シャワー水栓

尿瓶やバケツ等が洗える  
シャワー水栓は便利モノ



### 据付け手すり

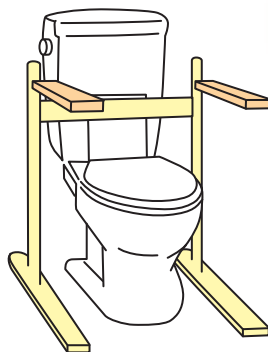

### トイレ暖房



- 省スペース
- 照明と連動
- 暖房のON/OFF

天井照明一体型ヒーター

足元多機能ヒーター

- 急速暖房
- 強力消臭
- 自動運転





ゾーン  
4

お困りの場所はどこですか??

# 縁側・ベランダ・庭・ガレージ

玄関以外からの出入りを考えたほうが効果的な場合もあります。

車椅子用電動昇降機

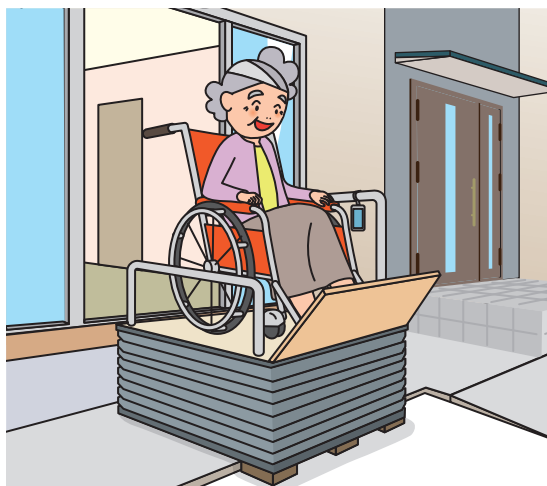

ホイスト式リフト

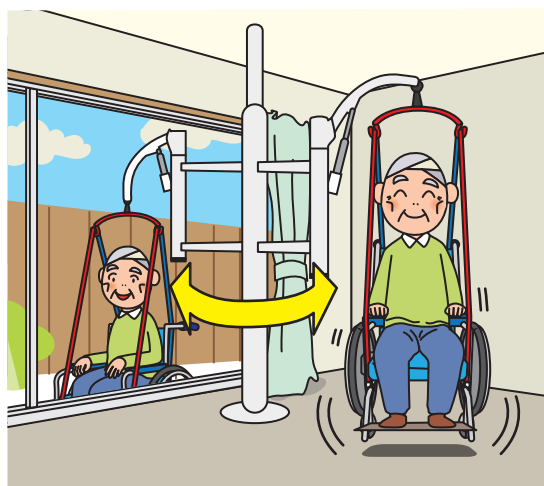

## ベランダや縁側のご利用

バリアフリー(ノンレール)サッシ

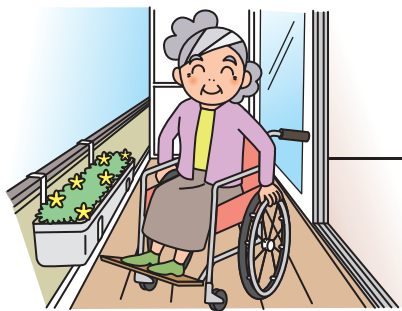

大きな取っ手

大きなクレスト

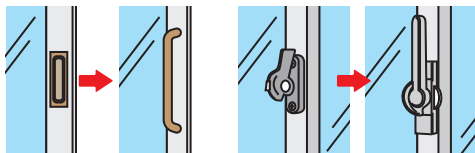

バリアフリーフラットレール

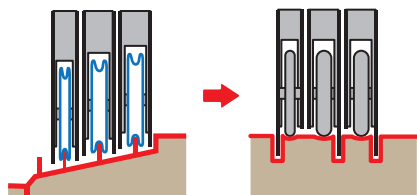

## お庭などでの屋外活動

アニマルセラピー・運動療法

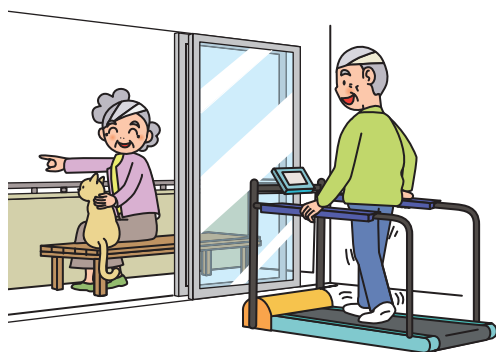

園芸療法

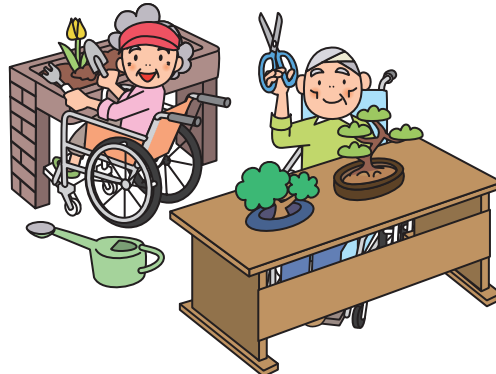

## 介護の環境整備や バリアフリー・リフォームでは見逃されがちな場所。

QOLや人の尊厳から検討することで、身近で生活の潤いなどが楽しめる場と変わります。

### 楽しむ 日光浴や団らん、バーベキューも出来たらいいのに

(電動・手動) 折畳み式  
開閉式オーニング

手すり付きステップ台

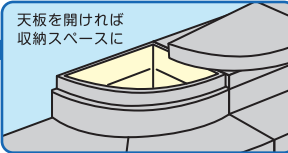
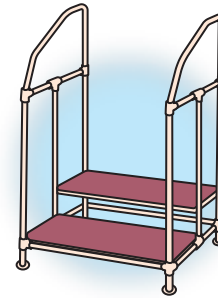
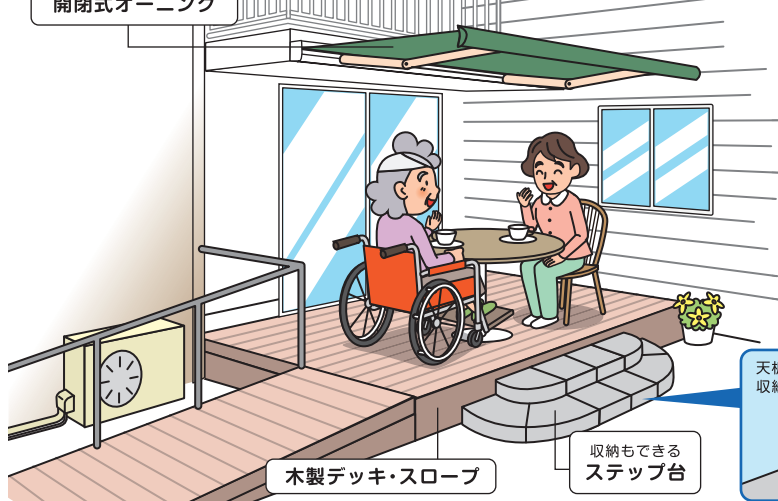

木製デッキ・スロープ

収納もできる  
ステップ台

天板を開ければ  
収納スペースに

### ガレージ 車の乗車・下車および雨の日の対策

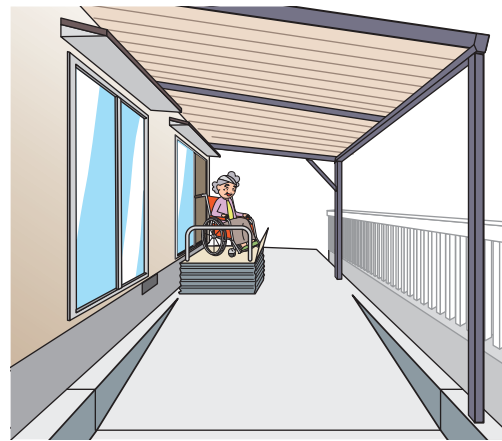
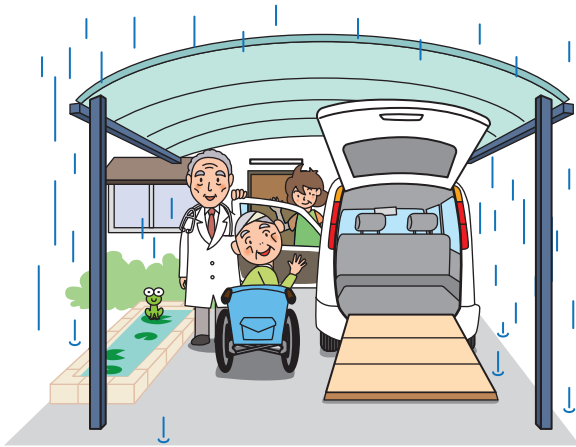

### 福祉車両 用途に応じていろんな方法があります。

サイドリフト(回転シート)

折たたみ式リアスロープ

車椅子収納装置

電動リアリフト

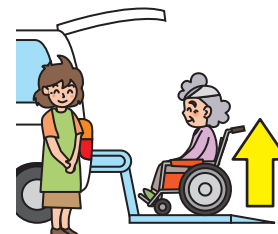
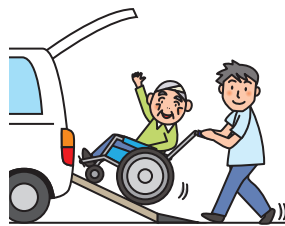
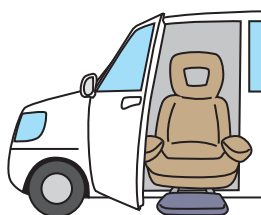



床ずれ  
防止用具

体位  
変換器

認知症  
老人徘徊  
感知機器

手すり

歩行  
補助杖

歩行器

車椅子・  
車椅子  
付属品

スロープ

移動用  
リフト・  
つり具

介護保険  
購入  
対象品

販売品

情報

ゾーン  
**5** LDK

お困りの場所はどこですか??

### 寝室から離れた生活のご提案

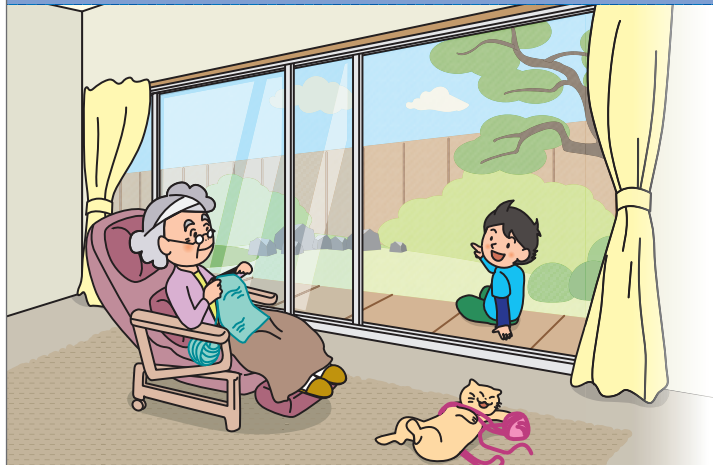

電動リクライニング/起立補助椅子



### 家族との団らんのご提案

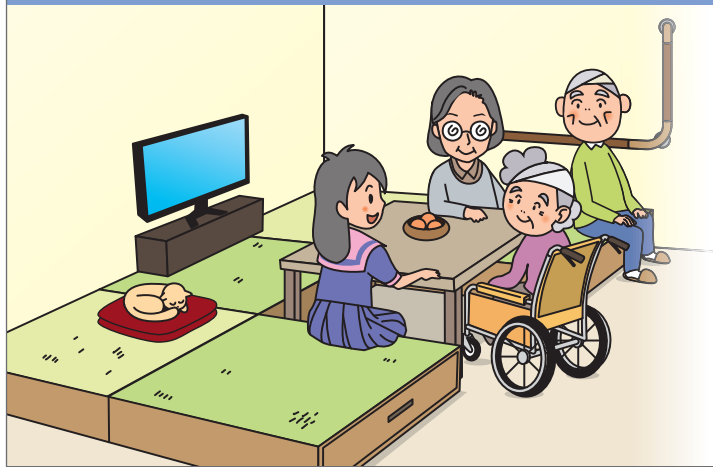

高床式畳ユニット(大収納タイプ)

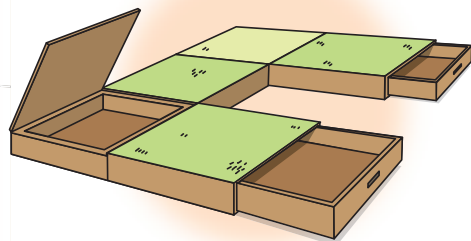

### コタツや座卓ご利用でのご提案

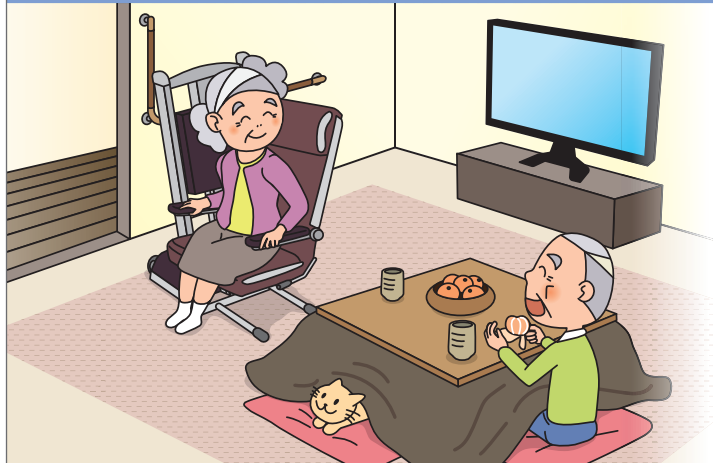

電動昇降リクライニング/回転座椅子

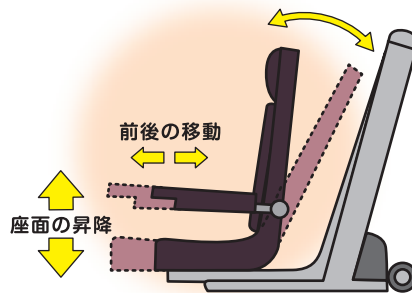

## くつろぎや家族、友人との語らいなど、 気がねのない生活が在宅療養の良い点。

料理やその補助で自立心を保持したり、楽しい食事が低栄養対策になることにも期待できます。

### 料理する

車椅子対応のキッチン(流し台)は調理時の作業性を良くするため、  
天板が高くならないようにシンクが浅い仕様になっています。  
それでも高さがあり料理しにくい場合は、  
車椅子テーブル等で対応可能にすることも考えましょう。

高いところのスイッチは  
手元にあると便利！



\*\*\*レンジフード・照明\*\*\*

切

運転  
弱/中/強

照明  
切/入



自動食洗機も  
介護シーンで活躍中

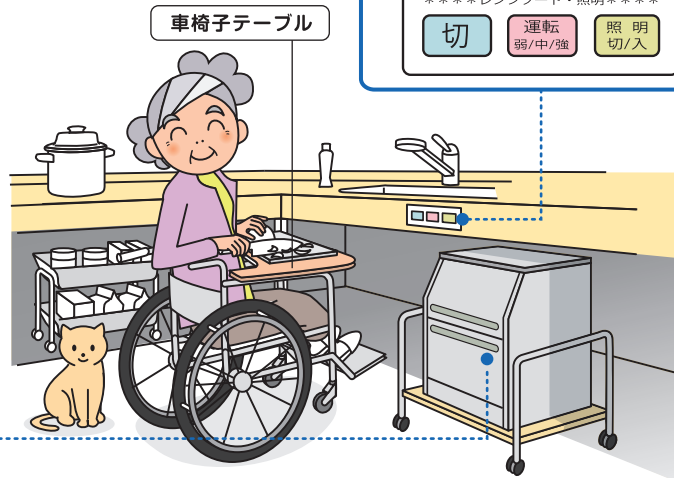

車椅子テーブル

### 座れる歩行器が料理を楽にする

料理や洗い物などの立ち作業、煮込み物の待ち時間など、  
座位姿勢で安心した作業ができたり、  
休憩できるキッチンツールとして利用できる、  
座れる歩行器もあります。

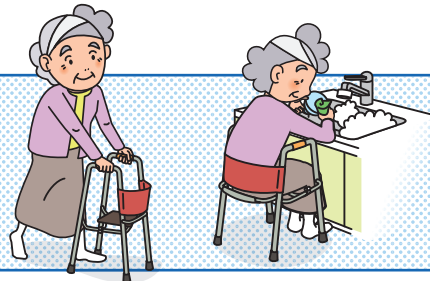

### 食事を楽しむ！（低栄養を防ぎましょう！）

自助具やとろみ調整剤などで  
食事の自立支援

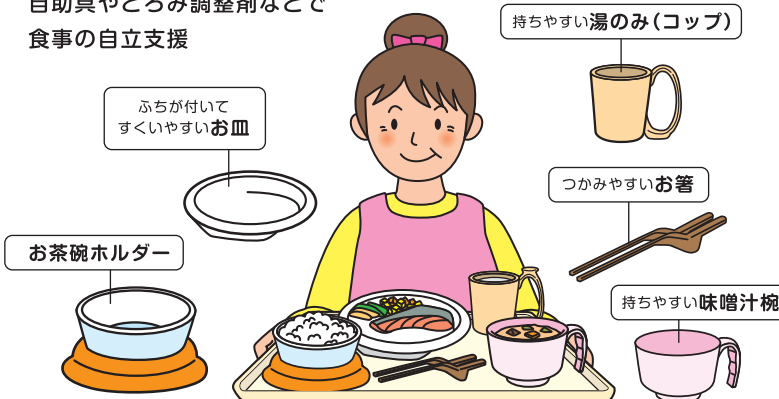



床ずれ  
防止用具

体位  
変換器

認知症  
老人徘徊  
感知機器

手すり

歩行  
補助杖

歩行器

車椅子・  
車椅子  
付属品

スロープ

移動用  
リフト・  
つり具

介護保険  
購入  
対象品

販売品

情報

ゾーン **6** お困りの場所はどこですか??

## 洗面・脱衣室

### 家族みんなで使える昇降洗面台

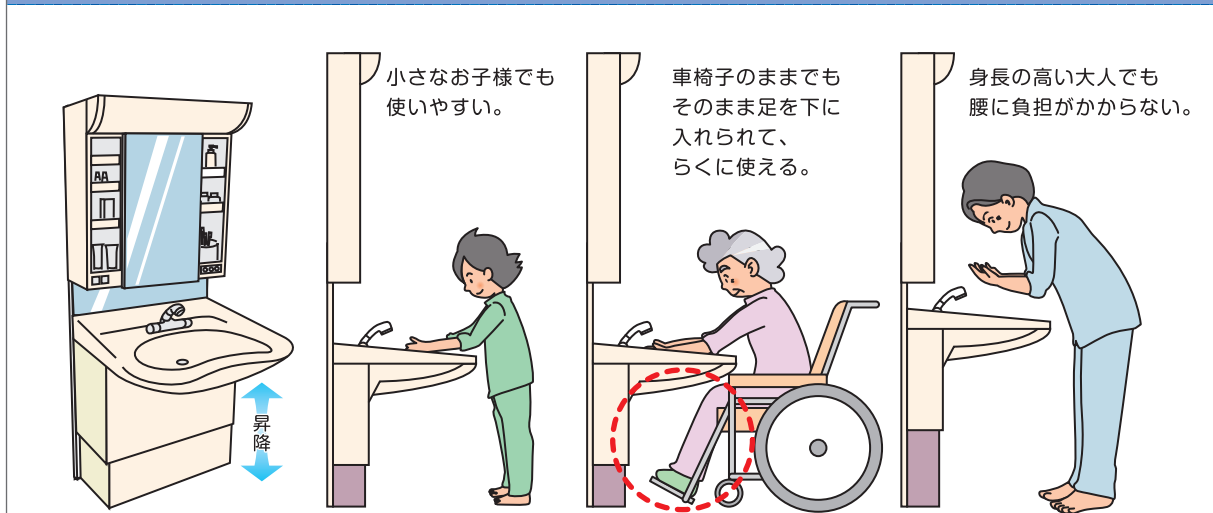

#### 口腔ケアの器具もいろいろあります

- スポンジブラシ
- 歯間ブラシ
- 舌ブラシ
- 特殊ブラシ
- 電動歯ブラシ
- 義歯ブラシ
- うがいキャッチャー
- 注水・吸引歯ブラシセット

### 洗濯

#### 作業の負担軽減

車椅子の方にも使用しやすい  
ななめドラム洗濯乾燥機

ひじ掛け  
跳ね上げ式車椅子

#### ドラム洗濯機の上部空間の活用

すき間にはキャスター付きのラックが便利です。

# 三大介護(食事・入浴・排泄)と呼ばれる「台所・浴室・トイレ」への動線にあたる非常に重要なゾーン。

衛生面や口腔ケア、介助の軽減など、生活と介護の質向上を目指す工夫をしてみましょう。

**ヒートショック対策** ヒートショックによる年間死者数は交通事故による死者の約4倍\*

暖 寒 寒 熱

※出典:東京都健康長寿医療センター研究所の調査

**脱衣**

座面付き歩行器やイスを使う

座面付き歩行器

ベンチを使う

脱衣用ヒーター

「温度のバリアフリー」も考えましょう。

**壁をなくして動きやすく 車椅子での移動や介助が楽になります。**

〈壁の撤去前〉

トイレ壁  
ドア2枚  
浴室ドア

〈壁の撤去後〉

1 2 3

1 トイレ壁撤去  
▼  
アコーディオンカーテンへ

2 ドア2枚分  
▼  
3枚式引き戸へ

3 浴室ドア  
▼  
引き戸へ



床ずれ  
防止用具

体位  
変換器

認知症  
老人徘徊  
感知機器

手すり

歩行  
補助杖

歩行器

車椅子・  
車椅子  
付属品

スロープ

移動用  
リフト・  
つり具

介護保険  
購入  
対象品

販売品

情報

ゾーン  
**7** 浴室

お困りの場所はどこですか??

入浴時の介助スペースが狭い場合やシャワーキャリー等を使用する場合は  
浴室の扉が課題になることがあります。

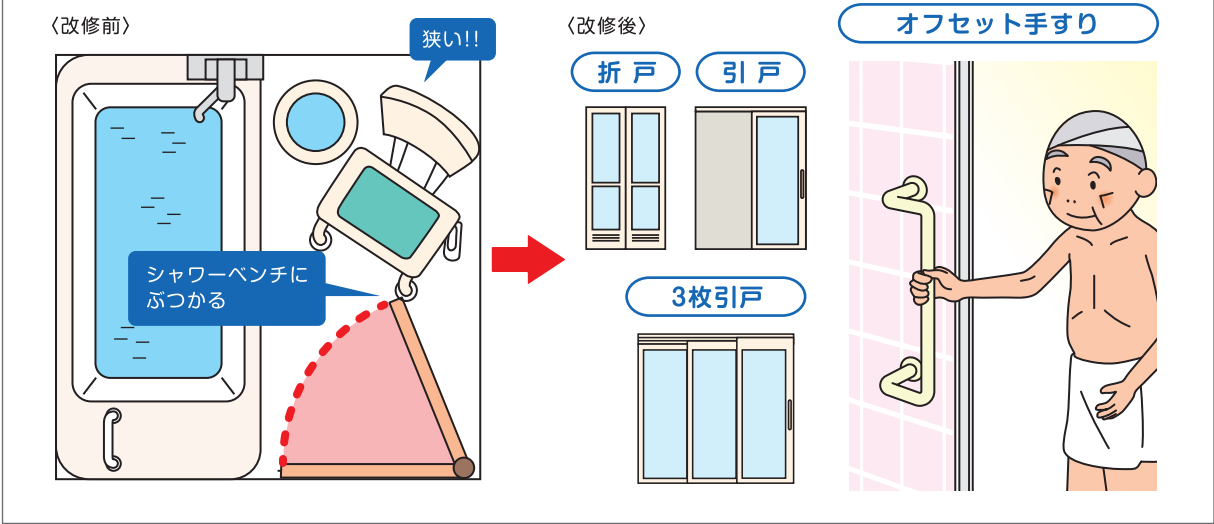

湯船には、腰をかけてから入るのが安全！

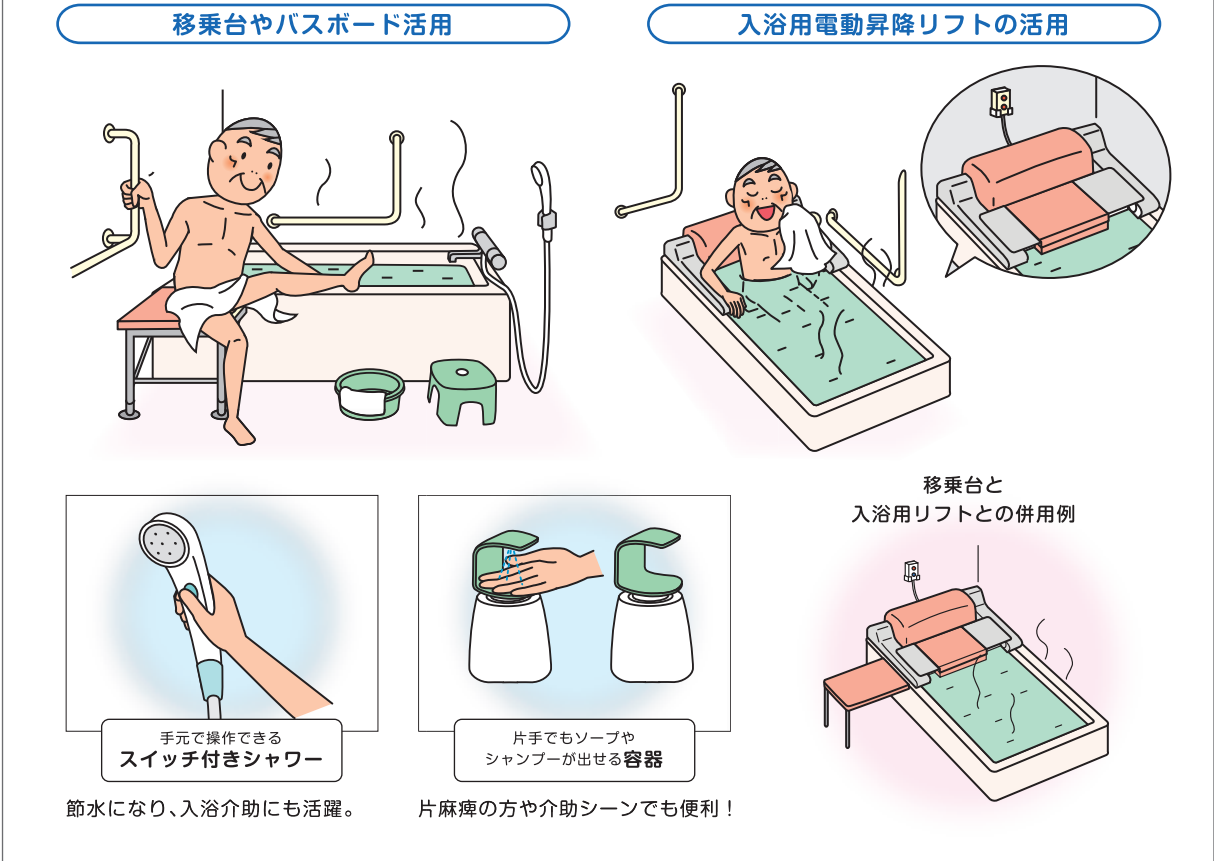

# いつまでも清潔でいたい、 安全で安心して快適なお風呂の利用を続けたい。

入浴シーンは危険性も高く、リフォームだけでなく便利な福祉用具活用も考えましょう。

## バランス釜改修(浴槽・給湯器)

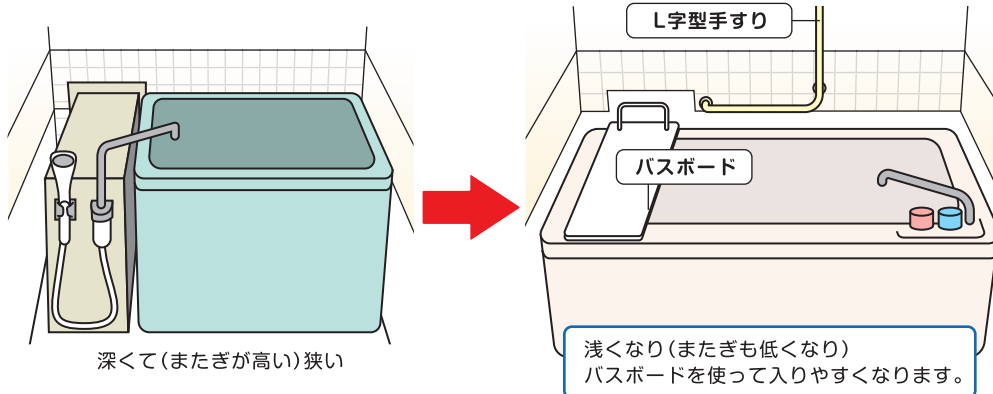

## ホイスト式リフトを活用した入浴介助

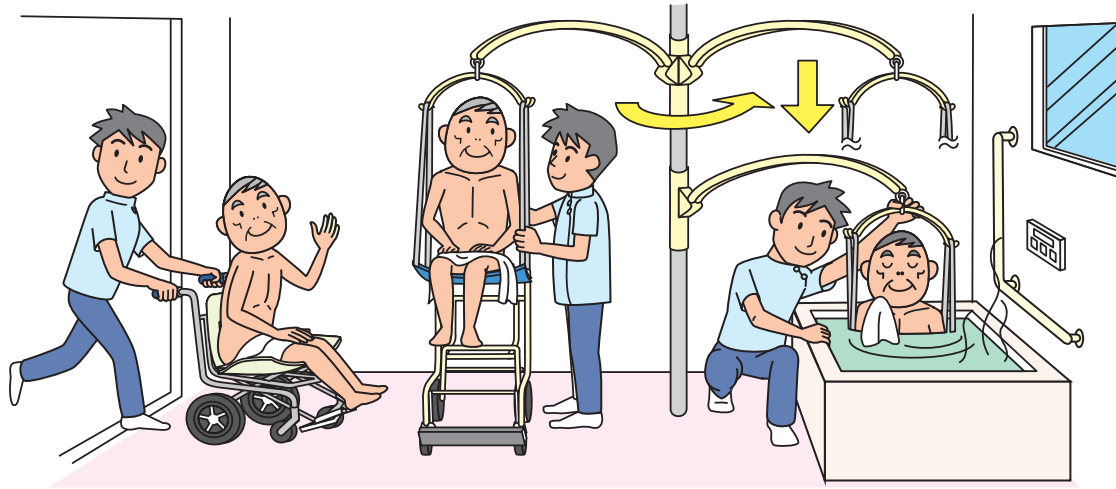

## 入浴スリングシートいろいろ

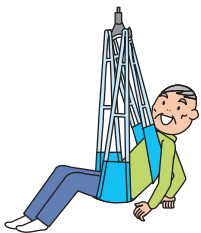

2ピースベルトタイプ



ハーフバックタイプ



フルバックタイプ



吊りざぶタイプ



シャワーキャリア  
分離タイプ



床ずれ  
防止用具

体位  
変換器

認知症  
老人徘徊  
感知機器

手すり

歩行  
補助杖

歩行器

車椅子・  
車椅子  
付属品

スロープ

移動用  
リフト・  
つり具

介護保険  
購入  
対象品

販売品

情報

## ゾーン 8 玄関まわり

お困りの場所はどこですか??

### 扉対策 (幅員と操作性)

#### 独自で開けられる

3枚引戸

#### 通れる

親子ドア

玄関の扉段差をフラットにする際は、グレーチング増設も検討しましょう。

### かまち対策

#### ベンチなどで腰かけて

75cm

#### 框が高いご自宅の場合は、踏み台と手すり

マット類のすべり止め防止ネット

折りたたみ式の壁付けベンチ

「スッキリ！」

靴や防災用品を収納できるイス

# 行ってきます。ただいま。が あたり前にできる普遍性を保持したいところ。

「家の顔」とも言われる場所では、困ったことや不安な表情が出ないようにしましょう。

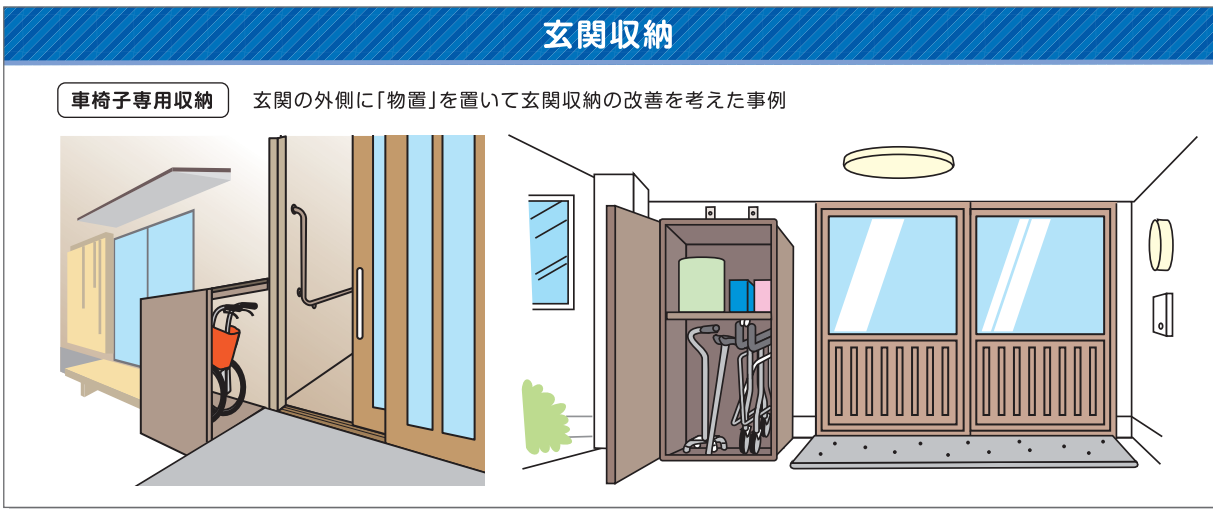
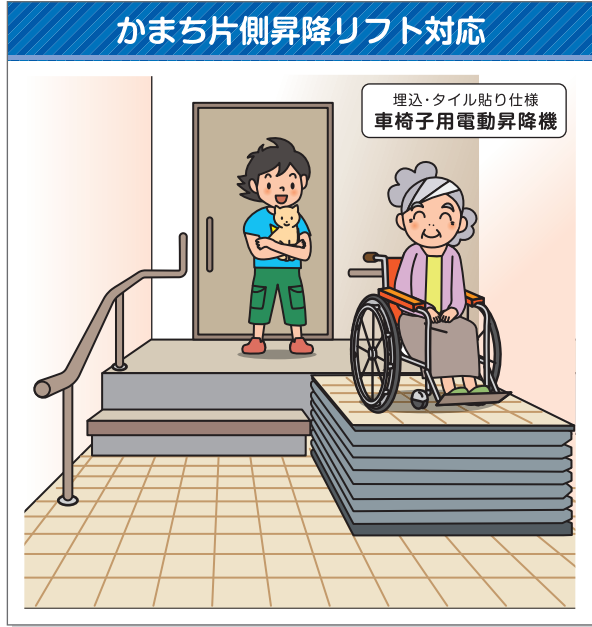
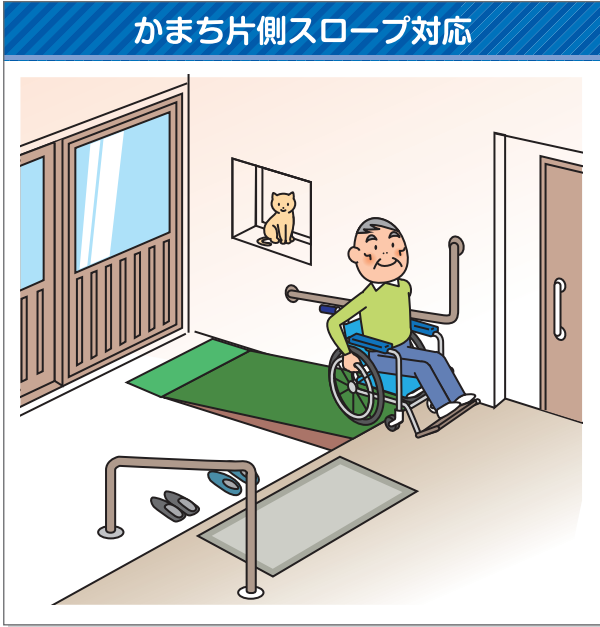



床ずれ  
防止用具

体位  
変換器

認知症  
老人徘徊  
感知機器

手すり

歩行  
補助杖

歩行器

車椅子・  
車椅子  
付属品

スロープ

移動用  
リフト・  
つり具

介護保険  
購入  
対象品

販売品

情報

## ゾーン 9

お困りの場所はどこですか??

# アプローチ

### 外出・帰宅をスムーズに！

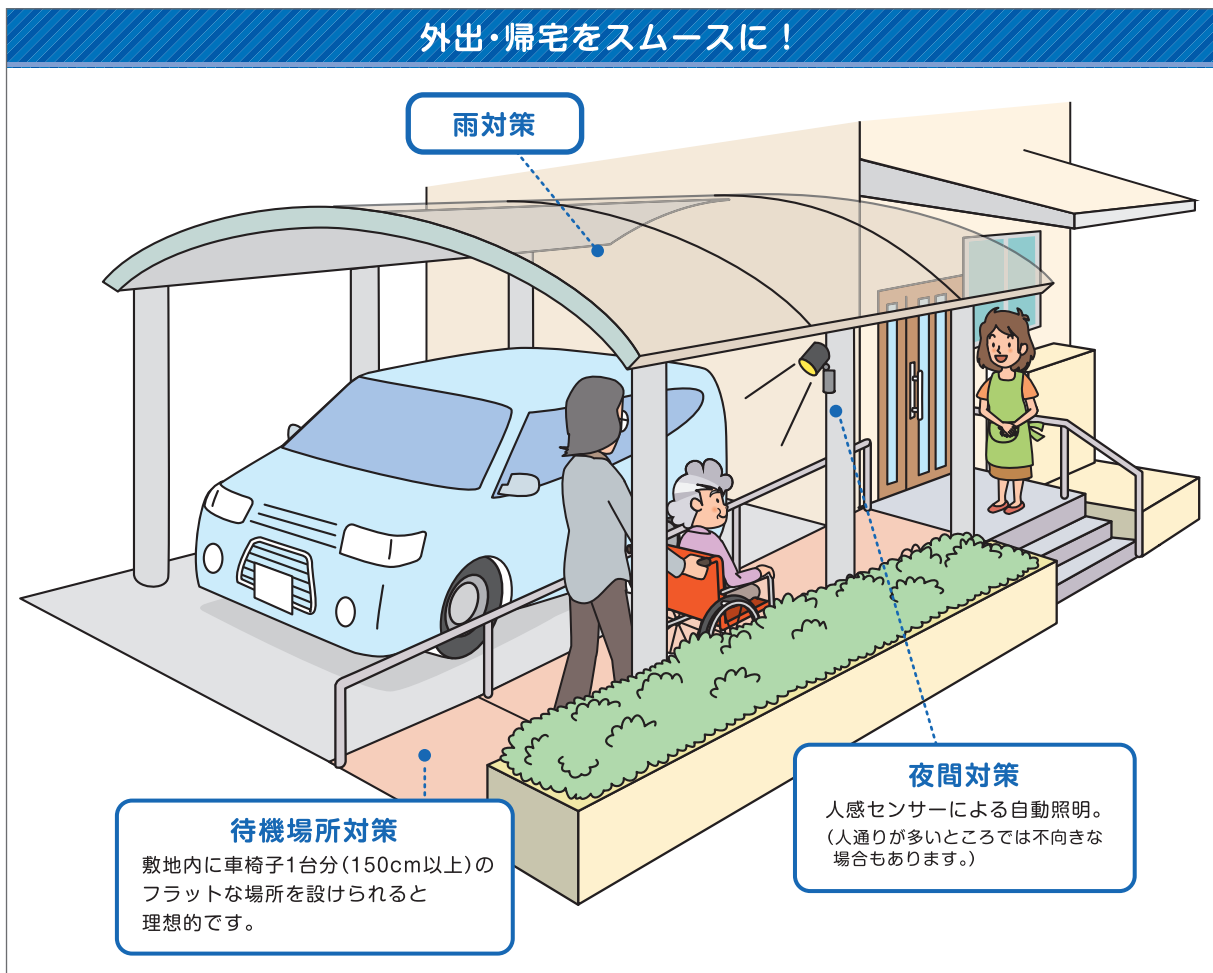

### 門扉の引き戸事例

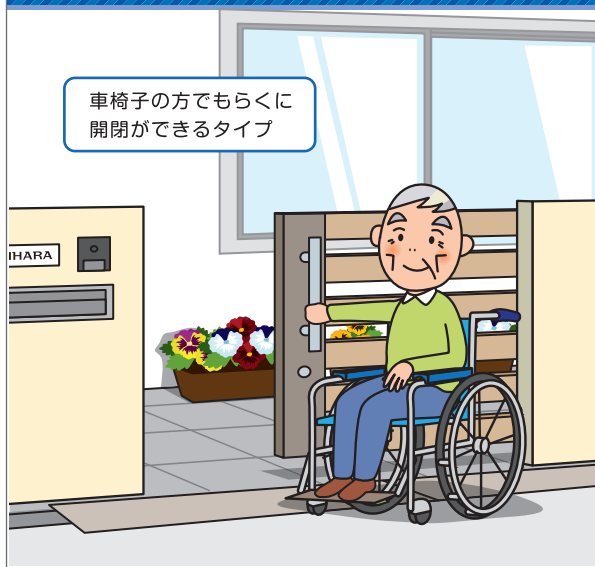

### デッキとスロープのアプローチ事例

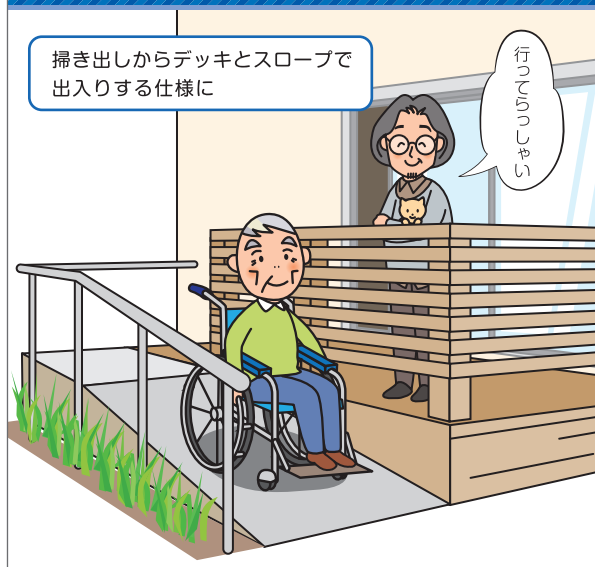

## 地域社会と関係性を結ぶ 大切な「架け橋」としての視点から再検討。

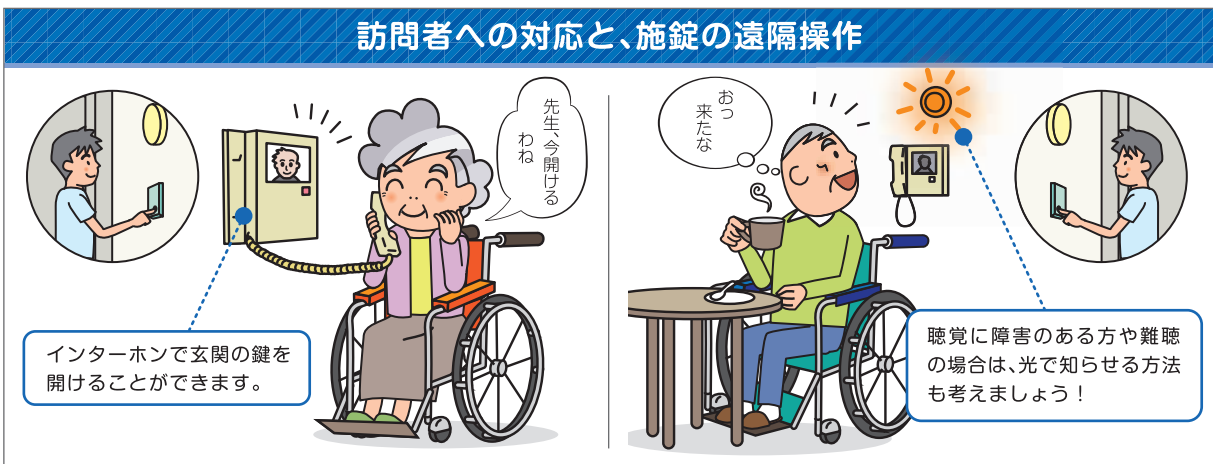
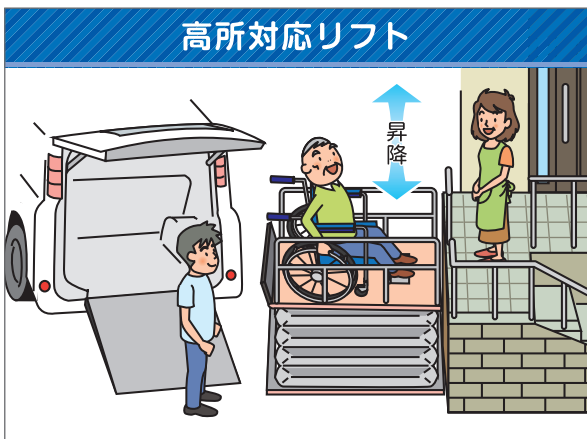
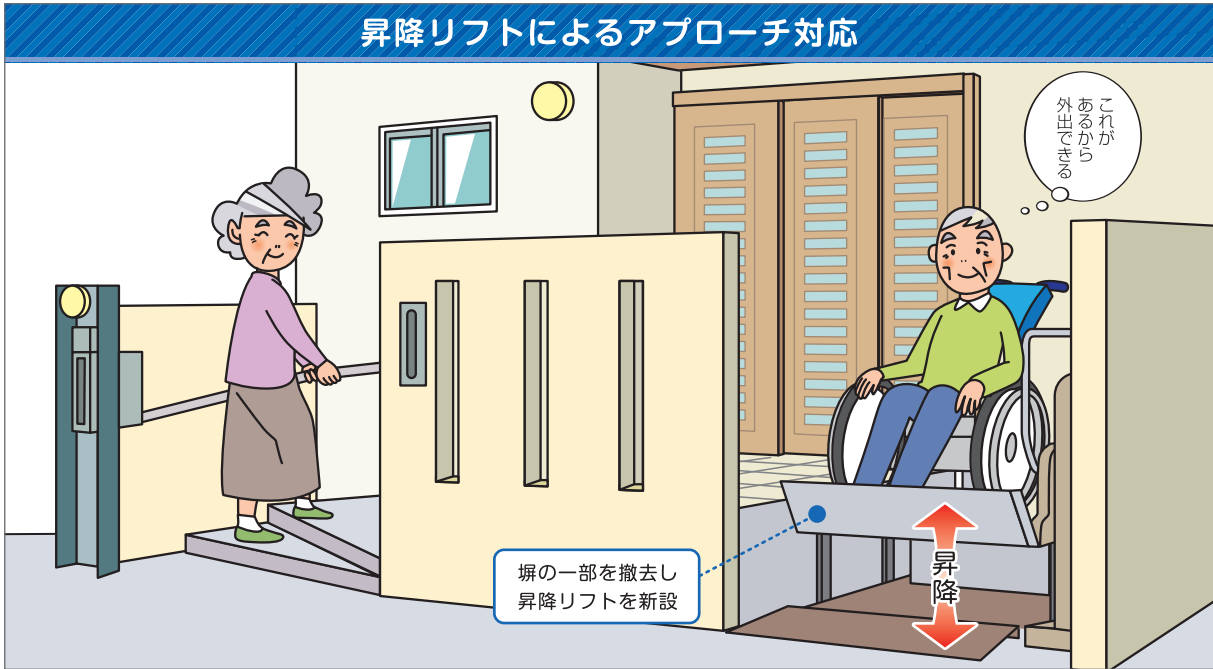

内にも外にも、雨の日や一人の時でも「渡りやすい橋」として在宅生活の可能性が広がります。



# 介護保険制度について 2023年4月現在

介護保険制度の概要や利用手順をご紹介します。

## ■介護保険対象者

加入する方	介護サービスの利用	保険料の支払い
<b>第1号被保険者</b> (65歳以上の方) 	右表の想定される状態にあてはまる 要支援状態または要介護状態の方。	原則として老齢・退職年金 からの天引き
<b>第2号被保険者</b> (40歳から64歳までの 医療保険に 加入している方) 	初老期認知症、脳血管疾患など 16種類の病気により要介護状態や 要支援状態になった方。	加入している医療保険と 併せて徴収

※支払い方法は自治体により異なる方法がとられている場合もあります。

## ■介護保険の利用手続きとサービスの内容

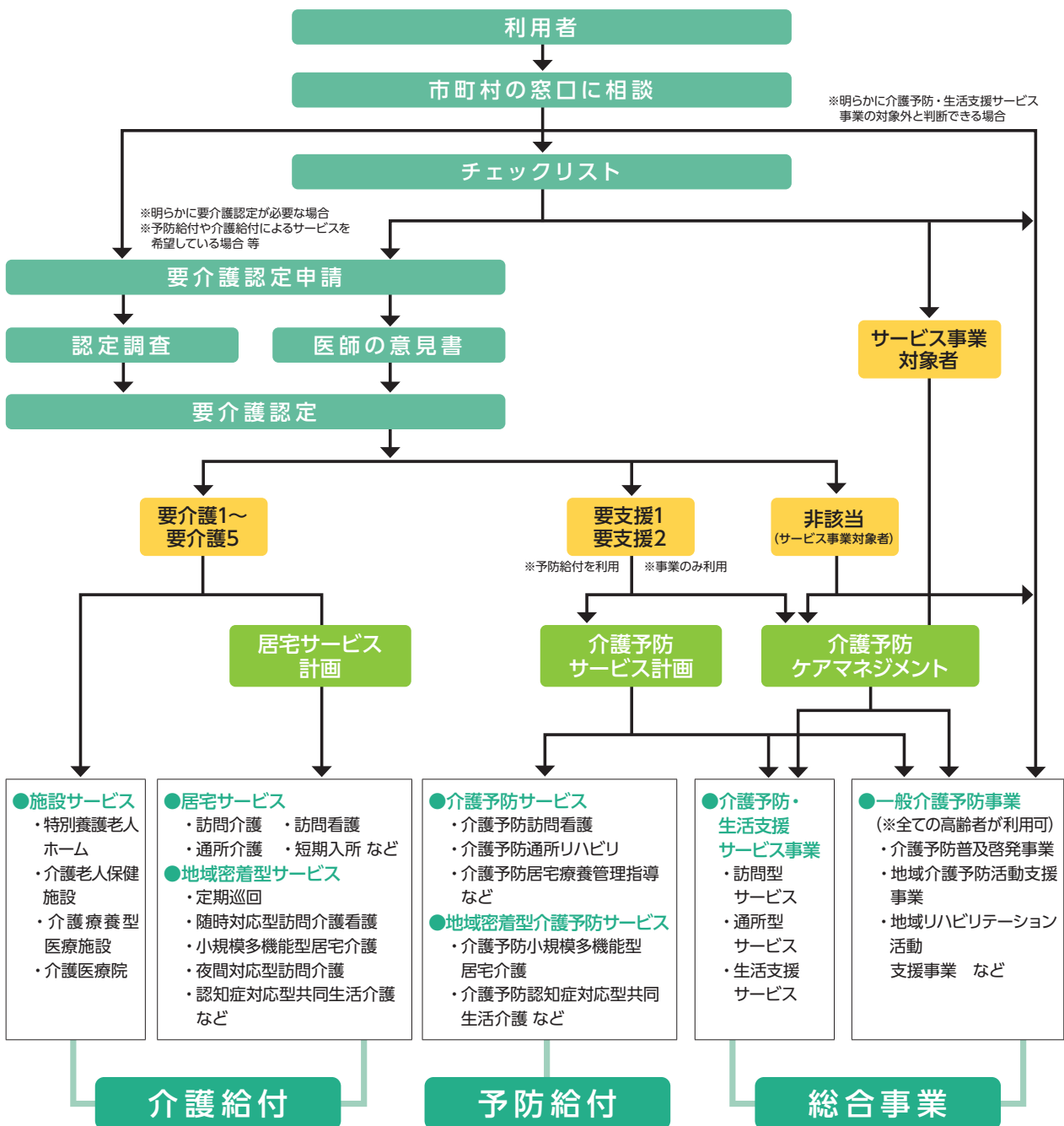

■在宅サービスの利用限度額

要介護・ 要支援 区分	想定される状態	居宅介護サービス費等及び介護予防サービス費等			
		支給 限度額 (月額)	ご利用者 1割負担額 (月額)	ご利用者 2割負担額 (月額)	ご利用者 3割負担額 (月額)
要支援1	日常生活上の基本動作をほぼ自分で行うことができるが、日常生活動作の介助や現在の状態の防止により要介護状態となることの予防に資するよう、手段的日常生活動作において何らかの支援を要する状態。	50,320円	5,032円	10,064円	15,096円
要支援2	要支援1の状態から、手段的日常生活動作を行う能力がさらに低下し、何らかの支援が必要となる状態。	105,310円	10,531円	21,062円	31,593円
要介護1	要支援2の状態から、手段的日常生活動作を行う能力が一部低下し、部分的な介護が必要となる状態。	167,650円	16,765円	33,530円	50,295円
要介護2	要介護1の状態に加え、日常生活動作についても部分的な介護が必要となる状態。	197,050円	19,705円	39,410円	59,115円
要介護3	要介護2の状態と比較して、日常生活動作及び手段的日常生活動作の両方の観点からも著しく低下し、ほぼ全面的な介護が必要となる状態。	270,480円	27,048円	54,096円	81,144円
要介護4	要介護3の状態に加え、さらに動作能力が低下し、介護なしには日常生活を営むことが困難となる状態。	309,380円	30,938円	61,876円	92,814円
要介護5	要介護4の状態よりさらに動作能力が低下しており、介護なしには日常生活を行うことがほぼ不可能な状態。	362,170円	36,217円	72,434円	108,651円

- 限度額の範囲内でサービスを利用したときは、実際にかかった費用の1割(2割・3割)が自己負担となります。
- 平成30年8月より介護保険負担割合証に基づいた負担割合が適用されます。
- 限度額を超えてサービスを利用した時は、超えた分が全額自己負担となります。

■自己負担額の上限額(高額介護サービス費)

区 分	負担の上限額(月額)
課税所得690万円(年収約1,160万円)以上	140,100円(世帯)
課税所得380万円(年収約770万円)～ 課税所得690万円(年収約1,160万円)未満	93,000円(世帯)
市町村民税課税～課税所得380万円(年収約770万円)未満	44,400円(世帯)
世帯の全員が市町村民税非課税	24,600円(世帯)
前年の公的年金等収入金額 + その他の合計所得金額の 合計が80万円以下の方等	24,600円(世帯) 15,000円(個人)
生活保護を受給している方等	15,000円(世帯)

出典：厚生労働省ホームページ (<https://www.mhlw.go.jp/content/000334526.pdf>)

- 支払った自己負担額が、ある一定額を超えたときは、その超えた分が払い戻されます。
- また所得の低い方は、その上限が減額されます。
- 医療保険と介護保険の両方に自己負担額がある世帯は「高額医療・高額介護合算療養費制度」の申請ができます。

## レンタル福祉用具ご提供の流れ

床ずれ  
防止用具

体位  
変換器

認知症  
老人徘徊  
感知機器

手すり

歩行  
補助杖

歩行器

車椅子・  
車椅子  
付属品

スロープ

移動用  
リフト・  
つり具

介護保険  
購入  
対象品

販売品

情報

### ① ご利用者の状況確認

ご利用者のご自宅を訪問し、身体状況やご家族の状況、お住まいの環境などを確認します。その上で生活機能の維持・向上のためにどのような福祉用具が適切かを検討します。



### ② サービスの必要性の検討と選定

サービス担当者会議では、ケアマネジャーなどと連携し、専門的な立場から介護予防や自立支援、介護の負担軽減に役立つ最適な福祉用具を提案します。そしてご利用者やご家族のご意見をうかがいながら選定します。



### ③ 福祉用具のお届け

納品前に、福祉用具をしっかり点検。安全を確認した後、ご指定の日時、場所にスタッフがお届けし、取付や調整を行います。その際、ご利用者の環境や状況に適合しているかどうかを再確認します。また、練習もしていただきます。



### ④ 使用方法のご説明

暮らしに上手にとり入れ、目的に応じて役立てていただけるよう、また、安全にお使いいただけるよう、納得していただけるまで使用方法をご説明し、必要な場合は一緒に使い方の練習もします。



### ⑤ アフターサービス

サービス担当者会議においてケアマネジャーなどと連携し、ご利用者のお話をお聞きした上で、福祉用具の利用の継続を再検討し、必要に応じて迅速に対応します。



### ⑥ サービスの再検討

ご利用中は定期的におうかがいし、ご利用者の状況や環境に変化はないか、福祉用具が生活向上に役立っているか、福祉用具の不具合や故障はないかを確認します。



### 緊急時の対応

● 事故やトラブルなど、福祉用具に関する緊急事態が発生した場合は専門スタッフが対応しますのでグリーンケア取扱店までご連絡ください。

### 購入対象品

レンタルの場合と同様、ご利用者のご家族の立場に立ってご相談におこたえします。下記の商品群についてもグリーンケア取扱店が責任をもっておうかがいいたします。お気軽にご相談ください。

- 腰掛便座
- 入浴補助用具・簡易浴槽
- 住宅改修用品
- 介護保険対象外販売品

### レンタル終了とお引取り

● レンタル期間中にレンタル契約を終了し引取りを希望される場合は、事前に取り扱店にお電話ください。レンタル契約を終了する日とお引取り日時をご相談の上、引取りにおうかがいします。

● レンタルの契約書で定める期限までにお客様から契約終了のご連絡がない場合は、レンタル期間満了日の翌日から更に1ヶ月間、同じ契約内容で自動的に更新されます。

● レンタル期間中にご利用者の身体状況やご自宅の状況の変化などにより他の福祉用具に変更される場合は、前のレンタル契約を終了し、新しく変更後の商品についてレンタル契約書を作成します。

## ■福祉用具貸与

<福祉用具の貸し出に関する要件>

種 目	要支援1・2、要介護1	要介護2～3	要介護4～5	
手すり・歩行者・歩行補助杖・スロープ	○	○	○	
特殊寝台・特殊寝台付属品・車椅子・車椅子付属品 床ずれ防止用具・体位変換器・移動用リフト・徘徊感知機器	×例外あり※	○	○	
自動排泄処理装置	(尿のみを自動的に吸引する機能のものを除く)	×例外あり※	×例外あり※	○
	(尿のみを自動的に吸引する機能のもの)	○	○	○

※例外として認められる「使用が想定される状態像」とは、要介護認定調査における基本調査結果をもとに福祉用具ごとに判断されます。

## ■軽度者等における福祉用具貸与の例外給付に関する取扱いについて

<例外給付に関する要件>

福祉用具が使用できる状態像及び、直近の認定基本調査の結果により、福祉用具の例外給付が適用されます。

●例外給付の必要性は、サービス担当者会議等を通じた適切なケアマネジメントにより、判断されます。【「※」については認定基本調査項目が無い場合、「主治医から得た情報」及び「福祉用具専門相談員のほか軽度者の状態像について適切な助言が可能な者が参加するサービス担当者会議」などを通じた適切なケアマネジメントにより判断されます。】また、がん末期の急速な状態悪化など、一定の状態に該当する者も、所定の手續きをふむことで、例外給付が認められます。

福祉用具の種目	福祉用具が使用できる状態像 (平成24年厚生労働省第95号告示第25号のイ)	認定基本調査の結果
車椅子・ 車椅子付属品	次のいずれかに該当する者 ① 日常的に歩行が困難な者 ② 日常生活範囲における移動の支援が特に必要と認められる者	① 認定調査において歩行が「できない」 ② ※
特殊寝台・ 特殊寝台付属品	次のいずれかに該当する者 ① 日常的に起き上がりが困難な者 ② 日常的に寝返りが困難な者	① 認定調査において起き上がりが「できない」 ② 認定調査において寝返りが「できない」
床ずれ防止用具・ 体位変換器	日常的に寝返りが困難な者	認定調査において寝返りが「できない」
認知症老人 徘徊感知機器	次のいずれにも該当する者 ① 意志の伝達、介護者への反応、記憶・理解のいずれかに支障がある者 ② 移動において全介助を必要としない者	① 下記のいずれかに該当する者 ・認定調査において意志の伝達が「他者にできる」以外 ・認定調査において認知機能(3群の3-2～3-7)のいずれかが「できない」 ・認定調査において精神・行動障害(4群+3-8、3-9)のいずれかが「ない」以外 ・その他、主治医意見書において、認知症の症状がある旨が記載されている場合 ② 認定調査において移動が「全介助」以外
移動用リフト (つり具の部分を除く)	次のいずれかに該当する者 ① 日常的に立ち上がりが困難な者(注：昇降座椅子以外) ② 移動が一部介助又は全介助を必要とする者 ③ 生活環境において段差の解消が必要と認められる者(段差解消機のみ)	① 認定調査において立ち上がりが「できない」 ② 認定調査において移乗が「一部介助」又は「全介助」 ③ ※
自動排泄処理装置 (尿のみを自動的に吸引する機能のものを除く)	次のいずれにも該当する者 ① 排便が全介助を必要とする者 ② 移乗が全介助を必要とする者	① 認定調査において排便が「全介助」 ② 認定調査において移乗が「全介助」

注：昇降座椅子については、認定調査項目で判断する場合、「立ち上がり」ではなく「移乗」で判断する。「立ち上がり」は椅子やベッド、車椅子に座っている状態からの立ち上りを評価するものである。昇降座椅子は「床からの昇降」を補助するものであるため、「畳からポータブルトイレへの乗り移り」を評価する「移乗」の認定調査項目を用いる必要がある。(H19.3.30付老健局振興課長通知Q&Aより)

## ■個人情報の取扱いについて

個人情報の利用範囲は、お客様に開示した利用目的の範囲とし、目的外の利用は行わないものとします。

また、個人情報保護法の重要性を認識し、ガイドライン等を考慮するとともに、個人情報を取扱うために関係諸法令を遵守します。

# 介護給付費早見表 令和3年4月施行版 (抜粋)

## 見方

本表は介護給付費の中から、特に利用頻度が多いと考えられる居宅サービス系給付項目から抜粋したものです。  
数字はすべて単位であり、標準のサービスコード表で確認してください。尚、加算の詳細については、介護報酬単位表でご確認ください。

### 〔区分支給限度額〕

1 か月あたりの上限額

区分	利用限度額
要支援1	5,032
要支援2	10,531
要介護1	16,765
要介護2	19,705
要介護3	27,048
要介護4	30,938
要介護5	36,217

※一定以上の所得の第1号被保険者は2割または3割負担となります。

### 〔訪問介護〕1回につき

所要時間	身体介護	生活援助
20分未満	167	—
20分～30分未満	250	—
20分～45分未満	—	183
45分以上	—	—
30分～1時間未満	396	225
1時間～1.5時間未満	579	
1.5時間～2時間未満	663	
2時間～2.5時間未満	747	
2.5時間～3時間未満	831	
3時間～3.5時間未満	915	
3.5時間～4時間未満	999	

※所要4時間以上の身体介護については30分を増すごとに+84単位。

#### ●通院等乗降車介助加算

1回につき	99	1月につき	200
-------	----	-------	-----

#### ●初回加算

#### ●早朝・夜間の場合

1回につき	25%加算	深夜の場合	50%加算
-------	-------	-------	-------

#### ●深夜の場合

#### ●生活機能向上連携加算 1月につき

加算(Ⅰ)	100	加算(Ⅱ)	200
-------	-----	-------	-----

### 〔訪問入浴介護 / 介護予防訪問入浴介護〕1回につき

訪問入浴介護	介護予防訪問入浴介護
1,260 (1,134)	852 (767)

※( )内は「清拭または部分浴を実施した場合」

#### ●初回加算

1月につき	200
-------	-----

### 〔訪問リハビリ / 介護予防訪問リハビリ〕1回につき

1回につき	307
-------	-----

#### ●リハビリテーションマネジメント加算(要介護者のみ)

1月につき	(A)イ	(A)ロ	(B)イ	(B)ロ
	180	213	450	483

### 〔訪問看護 / 介護予防訪問看護〕1回につき

所要時間	訪問看護ステーション		病院または診療所
	訪問看護	介護予防訪問看護	
訪問看護	30分未満	470	398
	30分～1時間未満	821	573
	1時間～1.5時間未満	1,125	842
	OT・PT・STの場合	293	—
介護予防訪問看護	30分未満	450	381
	30分～1時間未満	792	552
	1時間～1.5時間未満	1,087	812
	OT・PT・STの場合	283	—

#### ●緊急時(介護予防)訪問看護加算 1月につき

訪問看護ステーション	病院または診療所
574	315

#### ●特別管理加算 1月につき

加算(Ⅰ)	500	加算(Ⅱ)	250
-------	-----	-------	-----

#### ●退院時共同指導加算

1回につき	600	1月につき	300
-------	-----	-------	-----

#### ●初回加算

### 〔定期巡回・随時対応型訪問介護看護〕1月につき

	定期巡回・随時対応型訪問介護看護費Ⅰ(一体型)			
	訪問看護サービスを行わない場合		訪問看護サービスを行う場合	
	基本単位	通所サービス利用時の調整(1日につき)	基本単位	通所サービス利用時の調整(1日につき)
要介護1	5,697	-62	8,312	-91
要介護2	10,168	-111	12,985	-141
要介護3	16,883	-184	19,821	-216
要介護4	21,357	-233	24,434	-266
要介護5	25,829	-281	29,601	-322

	定期巡回・随時対応型訪問介護看護費Ⅱ(連携型)	
	基本単位	通所サービス利用時の調整(1日につき)
	要介護1	5,697
要介護2	10,168	-111
要介護3	16,883	-184
要介護4	21,357	-233
要介護5	25,829	-281

#### ●緊急時訪問看護加算

1月につき	315	初回加算	1日につき	30
-------	-----	------	-------	----

#### ●総合マネジメント体制強化加算 1月につき

1月につき	1,000
-------	-------

#### ●生活機能向上連携加算 1月につき

(Ⅰ)	100	(Ⅱ)	200
-----	-----	-----	-----

#### ●認知症専門ケア加算 1月につき

(Ⅰ)	90	(Ⅱ)	120
-----	----	-----	-----

### 〔通所介護〕1回につき

	通常規模型					
	3～4時間未満	4～5時間未満	5～6時間未満	6～7時間未満	7～8時間未満	8～9時間未満
要介護1	368	386	567	581	655	666
要介護2	421	442	670	686	773	787
要介護3	477	500	773	792	896	911
要介護4	530	557	876	897	1,018	1,036
要介護5	585	614	979	1,003	1,142	1,162

	大規模型Ⅰ					
	3～4時間未満	4～5時間未満	5～6時間未満	6～7時間未満	7～8時間未満	8～9時間未満
要介護1	356	374	541	561	626	644
要介護2	407	428	640	664	740	761
要介護3	460	484	739	766	857	881
要介護4	511	538	836	867	975	1,002
要介護5	565	594	935	969	1,092	1,122

	大規模型Ⅱ					
	3～4時間未満	4～5時間未満	5～6時間未満	6～7時間未満	7～8時間未満	8～9時間未満
要介護1	343	360	522	540	604	620
要介護2	393	412	617	638	713	733
要介護3	444	466	712	736	826	848
要介護4	493	518	808	835	941	965
要介護5	546	572	903	934	1,054	1,081

※通常規模型：前年度の月平均利用延人員数が300人超

※大規模型Ⅰ：前年度の月平均利用延人員数が750人超 / 大規模型Ⅱ：前年度の月平均利用延人員数が900人超

#### ●個別機能訓練加算 1日につき

加算(Ⅰ)イ	56	加算(Ⅰ)ロ	85	加算(Ⅱ)	20
--------	----	--------	----	-------	----

#### ●認知症加算

1日につき	60
-------	----

#### ●入浴介助加算 1日につき

加算(Ⅰ)	40	加算(Ⅱ)	55
-------	----	-------	----

### 〔通所介護・通所リハビリテーション共通〕1回につき

#### ●栄養改善加算

月2回限度	200
-------	-----

#### ●口腔機能向上加算(月2回を限度)

加算(Ⅰ)	150	加算(Ⅱ)	160
-------	-----	-------	-----

〔通所リハビリテーション〕1回につき

	通常規模の事業所						
	病院または診療所/介護老人保健施設/介護医療院						
	1~2 時間未満	2~3 時間未満	3~4 時間未満	4~5 時間未満	5~6 時間未満	6~7 時間未満	7~8 時間未満
要介護1	366	380	483	549	618	710	757
要介護2	395	436	561	637	733	844	897
要介護3	426	494	638	725	846	974	1,039
要介護4	455	551	738	838	980	1,129	1,206
要介護5	487	608	836	950	1,112	1,281	1,369
	大規模事業所Ⅰ						
	病院または診療所/介護老人保健施設/介護医療院						
	1~2 時間未満	2~3 時間未満	3~4 時間未満	4~5 時間未満	5~6 時間未満	6~7 時間未満	7~8 時間未満
要介護1	361	375	477	540	599	694	734
要介護2	392	431	554	626	709	824	868
要介護3	421	488	630	711	819	953	1,006
要介護4	450	544	727	821	950	1,102	1,166
要介護5	481	601	824	932	1,077	1,252	1,325
	大規模事業所Ⅱ						
	病院または診療所/介護老人保健施設/介護医療院						
	1~2 時間未満	2~3 時間未満	3~4 時間未満	4~5 時間未満	5~6 時間未満	6~7 時間未満	7~8 時間未満
要介護1	353	368	465	520	579	670	708
要介護2	384	423	542	606	687	797	841
要介護3	411	477	616	689	793	919	973
要介護4	441	531	710	796	919	1,066	1,129
要介護5	469	586	806	902	1,043	1,211	1,282

※通常規模の事業所：前年度の月平均利用延人員数が300人超/大規模事業所Ⅰ：前年度の月平均利用延人員数が750人超/大規模事業所Ⅱ：前年度の月平均利用延人員数が900人超

●リハビリテーションマネジメント加算（介護予防なし）1月につき

リハビリテーションマネジメント	6月以内	6月超え
加算(A)イ	560	240
加算(A)ロ	593	273
加算(B)イ	830	510
加算(B)ロ	863	543

〔介護予防通所リハビリテーション〕

1月につき	要支援1	2,053
	要支援2	3,999

■地域区分ごとの報酬単価

サービス分類	人件費比率	1級地	2級地	3級地	4級地	5級地	6級地	7級地	その他
訪問介護/訪問入浴介護/訪問看護/居宅介護支援/定期巡回・随時対応型訪問介護看護/夜間対応型訪問介護	70%	11.40円	11.12円	11.05円	10.84円	10.70円	10.42円	10.21円	10円
訪問リハビリテーション/通所リハビリテーション/認知症対応型通所介護/小規模多機能型居宅介護/看護小規模多機能型居宅介護/短期入所生活介護	55%	11.10円	10.88円	10.83円	10.66円	10.55円	10.33円	10.17円	10円
通所介護/短期入所療養介護/特定施設入居者生活介護/認知症対応型共同生活介護/介護老人福祉施設/介護老人保健施設/介護療養型医療施設介護医療院/地域密着型特定施設入居者生活介護/地域密着型介護老人福祉施設入所者生活介護/地域密着型通所介護	45%	10.90円	10.72円	10.68円	10.54円	10.45円	10.27円	10.14円	10円

※居宅療養管理指導、福祉用具貸与は地域区分に関係なく一律単位10円。 ※介護予防サービスのある居宅サービス及び地域密着型サービスは上記分額に含む。

■年齢早見表（令和5年現在）

※年齢は満年齢数（誕生日前の場合は1を減らすこと）

年号	西暦	干支	年齢
大正12	1923	亥	100
13	1924	子	99
14	1925	丑	98
大正15 昭和元	1926	寅	97
2	1927	卯	96
3	1928	辰	95
4	1929	巳	94
5	1930	午	93
6	1931	未	92

年号	西暦	干支	年齢
昭和7	1932	申	91
8	1933	酉	90
9	1934	戌	89
10	1935	亥	88
11	1936	子	87
12	1937	丑	86
13	1938	寅	85
14	1939	卯	84
15	1940	辰	83

〔認知症対応型共同生活 介護費〕1日につき

	認知症対応型共同生活介護費		短期利用認知症対応型共同生活介護費 ※	
	(Ⅰ)	(Ⅱ)	(Ⅰ)	(Ⅱ)
要介護1	764	752	792	780
要介護2	800	787	828	816
要介護3	823	811	853	840
要介護4	840	827	869	857
要介護5	858	844	886	873

※短期利用は、区分支給限度基準額に含まれる。

〔短期入所生活介護〕1日につき

略称	従来型短期入所生活介護			
	単独短生Ⅰ 1~5		併設短生Ⅱ 1~5	
種類	(Ⅰ) 個室	(Ⅱ) 多床室	(Ⅰ) 個室	(Ⅱ) 多床室
要介護1	638	638	596	596
要介護2	707	707	665	665
要介護3	778	778	737	737
要介護4	847	847	806	806
要介護5	916	916	874	874

略称	ユニット型短期入所生活介護			
	単コ短生Ⅰ 1~5		併コ短生Ⅱ 1~5	
種類	(Ⅰ) 個室	(Ⅱ) 個室的多床室	(Ⅰ) 個室	(Ⅱ) 個室的多床室
要介護1	738	738	696	696
要介護2	806	806	764	764
要介護3	881	881	838	838
要介護4	949	949	908	908
要介護5	1,017	1,017	976	976

〔居宅療養管理指導/予防居宅療養管理指導〕※単一建物居住者1人の場合

略称	限度回数	居住者1名
医師Ⅰ 1	月2回まで	514
医師Ⅱ 1	月2回まで	298
歯科医師Ⅰ	月2回まで	516
薬剤師Ⅰ 1	月2回まで	565
薬剤師Ⅱ 1	月4回まで	517
管理栄養士Ⅰ	月2回まで	544
管理栄養士Ⅱ	月2回まで	524
歯科衛生士Ⅰ	月4回まで	361

●薬学的管理指導加算

1回につき	100
-------	-----

※薬剤師が行う時のみ算定可能。

●情報通信機器利用

月1回限度	45
-------	----

※薬剤師が行う時のみ算定可能。

床ずれ  
防止用具

体位  
変換器

認知症  
老人徘徊  
感知機器

手すり

歩行  
補助杖

歩行者

車椅子・  
車椅子  
付属品

スロープ

移動用  
リフト・  
つり具

介護保険  
購入  
対象品

販売品

情報

清潔・安心・信頼の福祉用具は、

# グリーンケアから。

グリーンケアの福祉用具は、全国92ヶ所に広がる  
日本ケアサプライの営業拠点から供給されています。

安全・清潔な福祉用具の提供に留まらず、

さまざまな後方支援策により、

まごころを込めたサービスを提供します。

※グリーンケアとは、日本ケアサプライが取り扱う高品質な福祉用具のレンタルサービスと、  
各種サポートをご提供するオリジナルブランドです。

詳しい情報は

<https://www.caresupply.co.jp/>



10月1日  
福祉用具の日

わたしたち「グリーンケア」取扱店にご相談ください。

## (株)プラス 千葉営業所

介護保険法千葉県指定サービス事業者  
介護保険事業所番号 第 1272404631 号

〒290-0221

千葉県市原市馬立818

TEL: 090-6353-7329

FAX: 0436-37-3420

●カタログに掲載している商品の色は印刷物ですので実際の色とは若干異なる場合がございます。  
●カタログに掲載している商品の仕様およびデザインは改善などのため予告なく変更させていただく場合がございます。ご了承ください。  
●営業拠点数は、2023年4月1日現在の数値です。

UD FONT 見やすいユニバーサルデザインフォントを「表紙」中画の一部を除く採用しています。

定価 594円(税込)

2023・4